



පිළිගිණු කඳු පැහැති ශාඛා කළු
PEMERINTAH KABUPATEN TABANAN
කිසිවෙහෙයුමක්
KECAMATAN TABANAN
උනන්දු කැපවීම
DESA DAJAN PEKEN

කළු පිළිගිණු කඳු පැහැති ශාඛා කළු (ඉංග්‍රීසි) කළු පිළිගිණු කඳු පැහැති ශාඛා කළු
Jalan Merpati Nomor 6 Tabanan Telpun (0361) 4790416 Kode Pos : 82114
website : www.kantordesadajanpeken.com email : dajanpeken01@gmail.com

KATA PENGANTAR

Dengan memanjatkan Puji Syukur kehadapan Ida Sang Hyang Widhi Wasa dan atas Asung Kerta Wara Nugrahanya kami diberikan kesehatan sehingga dapat menyelesaikan Penyusunan Rencana Kerja Pemerintah Desa (RKPDDes) Tahun Anggaran 2023.

Dalam Penyusunan RKPDDes TA.2023, kami berpedoman pada peraturan-peraturan yang ada dan secara maksimal mengikuti petunjuk-petunjuk yang telah ditetapkan.

Kami menyadari bahwa pada praktiknya dalam tahapan pelaksanaan penyusunan RKPDDes ini masih menghadapi kendala, sehingga hasil yang dicapai belum sempurna, hal itu tentu tidak terlepas dari kekurangan yang kami miliki. Berkaitan dengan hal tersebut, kami masih membutuhkan koreksi, arahan dan kebijakan inovatif yang akan membimbing kami menuju pada perubahan yang positif.

Pada kesempatan yang baik ini, kami menyampaikan rasa hormat dan terimakasih yang sebesar-besarnya kepada semua pihak yang telah membantu kami dalam Penyusunan Rencana Kerja Pemerintah Desa (RKPDDes) TA.2023, Kami selaku Tim Penyusun mohon maaf yang setulus-tulusnya, mengingat segala keterbatasan kami.

Dajan Peken, 30 September 2022

Tim Penyusun RKPDDes TA.2023

Ketua,

I Made Rusdiawan

DAFTAR ISI

KATA PENGANTAR

DAFTAR ISI

DAFTAR LAMPIRAN

PROPOSAL RENCANA KERJA PEMERINTAH DESA (RKP DESA) TA. 2023

BERITA ACARA MUSYAWARAH DESA PENYUSUNAN RKP DESA TA.2023

SURAT KEPUTUSAN NOMOR 41.a TAHUN 2022 TENTANG PEMBENTUKAN
TIM PENYUSUNAN RKP DESA DAJAN PEKEN TA.2023

SURAT KEPUTUSAN NOMOR 41.b TAHUN 2022 TENTANG PEMBENTUKAN
TIM VERIFIKASI RKP DESA DAJAN PEKEN TA.2023

BERITA ACARA MUSRENBANGDES PENYUSUNAN RANCANGAN RKP DESA
DAJAN PEKEN TA.2023

BERITA ACARA MUSYAWARAH BPD TENTANG RANCANGAN RKP DESA
DAJAN PEKEN TA.2023

KEPUTUSAN BADAN PERMUSYAWARATAN DESA (BPD) DAJAN PEKEN
NOMOR 08 TAHUN 2022 TENTANG KESEPAKATAN RANCANGAN PERATURAN
DESA MENGENAI RENCANA KERJA PEMERINTAH (RKP) DESA DAJAN
PEKEN, KECAMATAN TABANAN, KABUPATEN TABANAN TAHUN ANGGARAN
2023

BERITA ACARA MUSYAWARAH DESA TENTANG PENETAPAN RENCANA
KERJA PEMERINTAH DESA DAJAN PEKEN TAHUN 2023

PERATURAN DESA DAJAN PEKEN, KECAMATAN TABANAN, KABUPATEN
TABANAN NOMOR 08 TAHUN 2022 TENTANG RENCANA KERJA
PEMERINTAH DESA (RKP DESA) TAHUN ANGGARAN 2023

LAMPIRAN PERATURAN DESA NOMOR 08 TAHUN 2022

DAFTAR LAMPIRAN

RENCANA KERJA TINDAK LANJUT (RKTL) PENYUSUNAN RKP-DESA TA. 2023

DAFTAR USULAN HASIL MUSYAWARAH DESA

DAFTAR USULAN KELOMPOK MASYARAKAT DAN LEMBAGA DESA

DAFTAR USULAN KEPALA KEWILAYAHAN BERDASARKAN MUSYAWARAH DUSUN MASING-MASING BANJAR DINAS

DAFTAR USULAN PRIORITAS PEMBANGUNAN FISIK DESA DAJAN PEKEN

PENGELOMPOKAN USULAN UNTUK RANCANGAN RKP-DESA TA.2023

DAFTAR USULAN BERDASARKAN SDGs DESA

RANCANGAN DAFTAR USULAN RENCANA KERJA PEMERINTAH (DU-RKP) DESA DAJAN PEKEN

DAFTAR HASIL PENCERMATAN RKP-DESA TA. 2022 DAN IDENTIVIKASI RPJM TA. 2020-2025

PEDOMAN PENGGUNAAN DANA DESA BERDASARKAN KEBIJAKAN PEMERINTAH PUSAT, PEMERINTAH DAERAH PROVINSI BALI, PEMERINTAH DAERAH KABUPATEN TABANAN

ISU STRATEGIS PRIORITAS PENGGUNAAN DANA DESA BERDASARKAN KEBIJAKAN PEMERINTAH PUSAT, PEMERINTAH DAERAH PROVINSI BALI, PEMERINTAH DAERAH KABUPATEN TABANAN

DATA DAN INFORMASI TENTANG RENCANA PEMBIAYAAN PEMBANGUNAN DESA TAHUN ANGGARAN 2023

PENYUSUNAN PRIORITAS RKP-DESA DAJAN PEKEN TAHUN ANGGARAN 2023

DAFTAR PRIORITAS KEGIATAN DESA SATU TAHUN ANGGARAN DI TAHUN 2023

RANCANGAN RENCANA KERJA PEMERINTAH DESA TAHUN ANGGARAN 2023

RENCANA KERJA PEMERINTAH DESA TAHUN ANGGARAN 2023

RANCANGAN DAFTAR USULAN RENCANA KERJA PEMERINTAH (DU-RKP) DESA DAJAN PEKEN

RENCANA ANGGARAN BIAYA RKP DESA DAJAN PEKEN TA. 2023

LAMPIRAN DOKUMENTASI

PROPOSAL RENCANA KERJA PEMERINTAH DESA (RKP-Desa) TAHUN ANGGARAN 2023

1. Latar belakang:

Penyelenggaraan pemerintah yang baik merupakan bagi semua masyarakat. Hal tersebut merupakan perwujudan dari sebuah proses pembangunan baik bagi pemerintah maupun bagi masyarakat itu sendiri. Terwujudnya hasil dari pemerintah yang baik salah satunya merupakan perwujudan dari proses penyerapan aspirasi yang ada di masyarakat. Melalui hasil dari pelaksanaan musyawarah yang ada di desa, masyarakat langsung bisa menyampaikan gagasan, usulan, saran dan kritik yang baik sehingga dapat secara bersama-sama dengan pemerintah membangun pemerintah yang baik, sesuai dengan cita-cita bangsa dan negara. Dalam rangka mewujudkan tata kelola pemerintah yang baik sebagai perwujudan dari hasil kerja sama antara pemerintah dengan masyarakat, maka sangat perlu di buat perencanaan pemerintahan yang baik di tingkat desa, maka perlu di susun yang kemudian di jabarkan dan di rumuskan dalam Rencana Kerja Pembangunan Desa (RKPDes) dalam satu tahun berjalan yang sesuai dengan jabatan kepala desa itu sendiri. Pemilihan kepala desa merupakan penyusunan rencana, karena rakyat memilih menentukan pilihan berdasarkan program-program yang di tawarkan oleh masing-masing calon. Oleh karena itu, rencana pembangunan desa merupakan penjabaran lebih lanjut dari agenda-agenda yang di tawarkan oleh Kepala Desa pada saat berkampanye, menjadi Rencana Pembangunan Jangka Menengah Desa. Berkaitan dengan pembangunan desa maka ada beberapa masalah yang sering kali di temui di berbagai desa, perlu mendapat perhatian dan segera diantisipasi, diantaranya terbatasnya ketersediaan Sumber Daya Manusia yang baik dan profesional, terbatasnya ketersediaan sumber-sumber pembiayaan yang memadai, baik yang berasal dari kemampuan desa itu sendiri (internal) maupun sumber dana dari luar (eksternal) belum tersusunnya kelembagaan sosial-ekonomi yang mampu berperan secara efektif, belum terbangunnya sistem dan regulasi yang jelas dan tegas dan kurangnya kreativitas dan partisipasi masyarakat secara lebih kritis dan rasional. Hal ini juga sesuai dengan amanat dari Peraturan Menteri Dalam Negeri Republik Indonesia No 114 Tahun 2014 Tentang Pedoman Pembangunan Desa.

Rencana Kegiatan Pembangunan Desa yang selanjutnya di sebut dengan RKPDes, adalah dokumen perencanaan untuk periode 1 (satu) tahun, yang memuat arah kebijakan pembangunan desa, arah kebijakan keuangan desa, kebijakan umum dan program Satuan Kerja Perangkat Daerah (SKPD), lintas SKPD dan program prioritas kewilayahan, disertai dengan rencana kerja. Proses pembuatan RKPDes ini di lakukan melalui musyawarah perencanaan pembangunan desa. Musyawarah

perencanaan pembangunan desa adalah musyawarah antara Badan Permusyawaratan Desa (BPD), dan unsur masyarakat yang di selenggarakan oleh pemerintah desa untuk menetapkan prioritas, program, kegiatan, dan kebutuhan pembangunan desa yang di danai oleh Anggaran Pendapatan dan Belanja Desa (APBDes), swadaya masyarakat desa, dan atau Anggaran Pendapatan dan Belanja Daerah Kabupaten/Kota. Berdasarkan ketentuan pasal 79 Undang-Undang Nomor 6 Tahun 2014 Tentang Desa. Pemerintah Desa wajib menyusun perencanaan pembangunan desa sesuai dengan kewenangannya dengan mengacu pada perencanaan pembangunan Kabupaten. Keberadaan RPJMDes merupakan dokumen perencanaan yang penting bagi keberadaan dan arah pembangunan desa selama 6 (enam) tahun kedepan. Dalam dokumen RPJMDes ini memuat VISI dan Misi Kepala Desa, arah kebijakan pembangunan desa serta rencana kegiatan yang meliputi : Bidang Penyelenggaraan Pemerintah Desa, Bidang Pelaksanaan Pembangunan Desa, Bidang Pembinaan Desa, dan Bidang Pemberdayaan Masyarakat Desa. Fungsi perencanaan pembangunan desa adalah untuk menjamin keterkaitan dan konsistensi antar perencanaan, penganggaran, pelaksanaan dan pengawasan. Rencana pembangunan desa di dasarkan pada:

- A. Pemberdayaan yaitu upaya untuk mewujudkan kemampuan dan kemandirian masyarakat dalam kehidupan bermasyarakat, berbangsa dan bernegara.
- B. Partisipasi yaitu keikutsertaan dan keterlibatan masyarakat secara aktif dalam proses pembangunan.
- C. Berpihak kepada masyarakat yaitu seluruh proses pembangunan di desa di berikan kesempatan kepada masyarakat khususnya masyarakat kurang mampu (masyarakat prasejahtera).
- D. Terbuka yaitu setiap proses tahapan perencanaan pembangunan dapat dilihat dan di ketahui secara langsung oleh masyarakat.
- E. Akuntabel yaitu setiap proses dan tahapan-tahapan kegiatan pembangunan dapat di pertanggungjawabkan dengan benar, baik kepada pemerintah desa, maupun kepada masyarakat.
- F. Selektif yaitu semua masalah terseleksi dengan baik untuk mencapai hasil yang optimal.
- G. Efisiensi dan Efektif yaitu pelaksanaan, perencanaan kegiatan sesuai dengan potensi sumber daya alam dan sumber daya manusia yang tersedia.
- H. Berkelanjutan yaitu setiap proses dan tahapan suatu masalah di lakukan secara berulang sehingga mendapatkan hasil yang baik.
- I. Cermat yaitu data yang di peroleh cukup obyektif, teliti, dapat di percaya dan menampung aspirasi masyarakat.
- J. Penggalian informasi yaitu di dalam menemukan masalah di lakukan penggalian informasi melalui alat kajian keadaan desa dengan sumber informasi utama dari para peserta musyawarah.

2. Maksud dan Tujuan

A. Maksud

Rencana Kerja Pembangunan (RKP) Desa Dajan Peken dibuat dengan maksud:

1. Sebagai pedoman pada Pemerintah Desa tentang kegiatan-kegiatan yang ada di desa selama jabatan Perbekel terpilih.
2. Sebagai penjabaran dari Visi dan Misi Perbekel terpilih dalam melaksanakan program selama masa jabatannya.

B. Tujuan

Rencana Kerja Pembangunan (RKP) Desa Dajan Peken dibuat dengan Tujuan :

1. Menjabarkan gambaran tentang kondisi umum desa dalam konstelasi regional dan nasional sekaligus memahami arah dan tujuan yang ingin di capai dalam rangka mewujudkan visi dan misi kepala desa terpilih dalam kurun waktu 6 (enam) tahun.
2. Menyediakan satu acuan resmi dan satu-satunya dokumen perencanaan di desa bagi seluruh jajaran Pemerintah Desa, BPD dan seluruh Pemangku Kepentingan (Stakeholder) dalam menentukan prioritas program dan kegiatan tahunan, yang akan disusun dalam Rencana Kerja Pemerintah Desa (RKP Desa) sebagai dokumen perencanaan tahunan yang akan di biayai dari APBDes, APBD.ABPD Provinsi dan APBN, serta sumber dana lainnya.
3. Memudahkan seluruh jajaran pemerintahan desa dan seluruh pemangku kepentingan (Stakeholder) untuk mencapai tujuan dengan cara menyusun program dan kegiatan secara terpadu, terarah dan terukur.
4. Memberikan satu tolak ukur bagi seluruh jajaran pemerintah desa dan seluruh pemangku kepentingan untuk mengukur dan mengevaluasi kinerja tahunan seluruh jajaran Pemerintah Desa sesuai dengan prioritas, kebutuhan masyarakat yang sesuai dengan program Pemerintah Kabupaten.
5. Sebagai dasar penyusunan Peraturan Desa Tentang Anggaran Pendapatan dan Belanja Desa.

3. Kegiatan yang akan di lakukan

a. Musyawarah Penyusunan Perencanaan Pembangunan Desa

Deskripsi : Kegiatan ini merupakan tahapan pertama yang harus dilakukan dalam rangka penyusunan RKP Desa. Tahapan ini dilaksanakan oleh Badan Permusyawaratan Desa (BPD), dihadiri oleh pemerintah desa dan tokoh-tokoh masyarakat Desa Dajan Peken.

Tujuan : 1. Mengidentifikasi dan menyepakati usulan kegiatan yang akan dimuat dalam RKP-Desa Dajan Peken T.A 2023.

2. Menyepakati dan menetapkan tim verifikasi RKPDes T.A 2023.
- Waktu** : Bulan juni tahun berjalan – Sebelum thapan pembentukan tim penyusun RKP-Desa
- Tempat** : Aula Kantor Desa Dajan Peken.
- Peserta** :
1. Ketua dan Anggota BPD Desa Dajan Peken.
 2. Perbekel, Sekretars Desa dan Perangkat Dessa Dajan Peken.
 3. Tokoh Masyarakat, tokoh agama, dan tokoh adat Desa Dajan Peken.
 4. Tokoh Perempuan Desa Dajan Peken
 5. Kader Kesehatan Desa Dajan Peken (Desa Siaga, Kader Posyandu, KPM, Kader RDS, Kade PHBS, dll)
 6. Pengelola PAUD/TK Panca Sari
 7. Bidan Desa Dajan Peken
 8. Perwakilan kelompok masyarakat Desa Dajan Peken.
 9. Perwakilan kelompok perempuan (KWT, PKK, dll)
 10. Kelompok rentan dan penyandang disabilitas.
- Pemandu** : Pendamping desa Kecamatan Tabanan
- Metoda** : Kombinasi antara Presentasi, diskusi pleno dan diskusi kelompok
- Media Bantu** :
1. Dokumen RPJM-Desa yang masih berlaku.
 2. Format RKP-Desa
 3. Format Daftar Usulan (DU) RKP-Desa
 4. Format-format pendukung proses fasilitas.
- Persiapan** :
1. Ketua BPD mengadakan pertemuan pendahuluan dengan Perbekel, PPKD dan pendamping desa. Pada pertemuan tersebut dibahas dan disepakati tentang jadwal, tempat, susunan acara, dan peran para pihak dalam pelaksanaan musyawarah desa penyusunan rencana pembangunan desa.
 2. Ketua BPD dibantu oleh aparat desa menyiapkan dan mendistribusikan undangan kepada peserta. Didalam undangan tersebut telah dimuat informasi tentang jadwal, waktu, tempat dan agenda musyawarah desa. Diharapkan agar undangan telah didistribusikan kepada peserta paling lambat 5 hari sebelum pelaksanaan musyawarah desa.
 3. PPKD dan pendamping desa membantu BPD dan Perbekel untuk menyiapkan bahan-bahan, data, dan informasi yang dibutuhkan dalam pelaksanaan penyusunan rencana pembangunan desa.
 4. PPKD dan pendamping desa membantu BPD dan Perbekel untuk menyiapkan bahan-bahan, data, dan informasi yang dibutuhkan dalam pelaksanaan penyusunan rencana pembangunan desa.
 5. BPD, Perbekel, dibantu oleh PPKD dan pendamping Desa mengidentifikasi warga masyarakat, aparat pemda atau pendamping profesional yang mampu menjadi tim verifikasi kegiatan.

6. BPD dibantu aparat desa menyiapkan naskah berita acara hasil musyawarah desa, daftar hadir peserta, dan dokumen administrasi penunjang lainnya.

b. Pembentukan Tim Penyusun RKP Desa dan Pembentukan TIM

- Diskripsi** : Tim Penyusun RKP-Desa Dajan Peken adalah tim yang di bentuk untuk membantu Perbekel Desa Dajan Peken dalam menyusun dokumen RKP-Desa. Jumlah personil dalam tim ini sebanyak 7 orang yang terdiri dari Perbekel sebagai pembina, sekretaris desa sebagai ketua, dan ketua LPM sebagai sekretaris. Disamping itu tim ini beranggotakan aparat desa, anggota LPM, kader desa, tokoh masyarakat dan perwakilan perempuan sebagai anggota tim. Untuk menjamin keterwakilan perempuan, maka minimal 30% anggota tim adalah perempuan.
- Tujuan** :
1. Terbentuknya tim penyusun RKP-Desa Dajan Peken yang terdiri dari pihak-pihak yang memiliki kemampuan menyusun dokumen RKP-Desa.
 2. Perbekel telah mengukuhkan tim penyusun RKP Desa melalui keputusan Perbekel Desa Dajan Peken Nomor 41.a Tahun 2022 tentang Pembentukan TIM Penyusun RKP-Desa Dajan Peken T.A 2023.
 3. Pembekalan Terhadap tim Penyusun RKP-Desa dan tim Verifikasi melalui keputusan Perbekel Desa Dajan Peken 41.b Tahun 2022 tentang Pembentukan TIM Verifikasi RKP-Desa Dajan Peken T.A 2023.
- Waktu** : Bulan Juli Tahun 2022.
- Tempat** : Kantor Desa Dajan Peken.
- Peserta/pelaku** : TIM Perumus RKP-Desa Dajan Peken dan Perangkat Desa Dajan Peken.
- Pemandu/
Pembimbing** : Pendamping Desa Kecamatan Tabanan dan Perbekel Desa Dajan Peken.
- Metoda** : Ceramah dan Diskusi
- Media Bantu** :
1. Draft/naskah SK Pembentukan tim penyusun RKP-Desa.
 2. Bahan dan materi Pembekalan untuk penguatan tim penyusun RKP-Desa
 3. Permendagri 114 Tahun 2014 dan Permendes PDTT Nomor 21 Tahun 2020

c. Penceramatan Pagu indikatif desa dan Penyelarasan Program / Kegiatan Masuk ke Desa oleh Tim Penyusun RKP Desa

- Diskripsi** : Tim penyusun RKP-Desa Dajan Peken mengidentifikasi Pagu Indikatif dana yang akan masuk ke desa, seperti Dana Desa (DD), Alokasi Dana Desa (ADD), Bagi Hasil dari Pajak dan Retribusi Daerah yang akan diberikan kepada desa (BHPRD). dan berbagai sumber keuangan desa lainnya. Tim Penyusun RKP-Desa Dajan Peken juga mengidentifikasi program/proyek/kegiatan yang akan masuk ke desa. Disamping itu, mereka juga mengidentifikasi regulasi pemerintah dan pemerintah daerah yang mengatur prioritas program/kegiatan. yang harus dimasukkan dalam RKP-Desa Dajan Peken. Hasil identifikasi tersebut akan menjadi rujukan bagi tim penyusun RKP-Desa dalam menyusun skala prioritas kegiatan dan sumber pendanaan kegiatan yang tertuang dalam RKP-Desa Dajan Peken T.A 2023.
- Tujuan** : 1. Mengidentifikasi pagu indikatif dari semua sumber keuangan desa yang penting, seperti Alokasi Dana Desa (ADD), Dana Desa (DD), Bagi hasil pajak dan Retribusi Daerah (BHPRD), Bantuan Keuangan dari Pemerintah dan Pemerintah Daerah, dan sumber keuangan lainnya.
2. Mengidentifikasi program/proyek/kegiatan yang akan dilaksanakan" di desa pada tahun berikutnya.
3. Mengidentifikasi program/proyek/kegiatan yang ditetapkan oleh pemerintah dan pemerintah daerah sebagai prioritas untuk dimasukkan dalam RKP-Desa tahun berikutnya.
- Waktu** : Bulan Juli Tahun Berjalan – Sebelum tahapan penceramatan ulang RPJM-Desa.
- Tempat** : Aula kantor Desa Dajan Peken
- Pemandu** : Perbekel Desa Dajaan Peken
- Metode** : Kombinasi antara pemaparan dan diskusi pleno
- Media Bantu** : 1. Paket informasi dari pemerintah dan pemerintah kabupaten tentang pagu indikatif desa dan prioritas penggunaan sumber keuangan desa.
2. Paket informasi dari pemerintah dan pemerintah daerah tentang program/proyek/kegiatan yang masuk pada tahun anggaran berikutnya.
3. Regulasi yang berbentuk peraturan menteri, peraturan kepala daerah atau regulasi sejenisnya yang mengatur tentang prioritas program/kegiatan yang perlu didanai melalui APB-Desa tahun

- berikutnya.
- Persiapan** : 1. Tim penyusun RKP-Desa Dajan Peken dibantu oleh tim kecamatan menghimpun paket informasi dan regulasi yang terkait dengan pagu indikatif desa, program masuk ke desa, dan program prioritas yang perlu diakomodasikan di dalam RKP-Desa Dajan Peken.
2. Tim Penyusun RKP-Desa Dajan Peken menyiapkan format-format dan media bantu untuk memperlancar proses diskusi, termasuk media visualisasi (in-focus, dan media tayang lainnya).
3. Tim penyusun RKP-Desa Dajan Peken dibantu oleh aparat desa menyiapkan tempat pertemuan dan kebutuhan logistik lainnya.

d. Pencermatan-Review Ulang RPJM Desa

- Diskripsi** : Tim Penyusun RKP-Desa Dajan Peken mengidentifikasi kegiatan-kegiatan dalam dokumen RPJM-Desa yang akan dimasukkan dalam RKP-Desa. Hasil identifikasi tersebut dipadukan dan diselaraskan dengan usulan kegiatan hasil Musyawarah Desa bulan Juni, dan hasil identifikasi program/kegiatan prioritas yang telah ditetapkan oleh pemerintah dan pemerintah daerah. Selanjutnya, usulan kegiatan-kegiatan tersebut dikelompokkan ke dalam 4 bidang kewenangan desa, yaitu bidang pemerintahan desa, bidang pembangunan desa, bidang pembinaan kemasyarakatan, dan bidang pemberdayaan masyarakat.
- Tujuan** : 1. Mengidentifikasi dan menganalisis kegiatan-kegiatan dalam RPJM-Desa yang akan dimasukkan dalam RKP-Desa Dajan Peken T.A 2023.
2. Memadukan dan menyelaraskan gagasan/usulan kegiatan hasil identifikasi dengan usulan yang telah disepakati melalui musyawarah desa. penyusunan perencanaan desa, dan program/kegiatan prioritas yang telah ditentukan oleh Pemerintah Pusat, Pemerintah Provinsi Bali dan Pemerintah Daerah Kabupaten Tabanan.
3. Mengelompokkan usulan kegiatan-kegiatan kedalam 4 bidang kewenangan desa.
- Waktu** : Bulan Agustus tahun berjalan- sebelum tahapan penyusunan rancangan RKP-Desa Dajan Peken
- Tempat** : Aula Kantor Desa Dajan Peken
- Peserta** : Ketua, Sekretaris dan seluruh anggota Tim penyusun RKP-Desa
- Pemandu** : Perbekel Desa Dajan Peken dan Pendamping Desa Kecamatan Tabanan
- Metode** : Kombinasi antara pemaparan dan diskusi

- pleno
- Media Bantu** : 1. Dokumen RPJM-Desa Dajan Peken Tahun 2020-2025
2. Dokumen hasil kesepakatan Musyawarah Desa Penyusunan Rencana Pembangunan Desa.
3. Dokumen hasil identifikasi pagu indikatif desa dan program kegiatan yang masuk ke desa.
4. Dokumen Peta Jalan SDGs Desa Dajan Peken
- Persiapan** : 1. Sekretaris tim penyusun RKP-Desa menyiapkan bahan-bahan pendukung pertemuan, terutama dokumen-dokumen yang dibutuhkan sebagai media bantu fasilitasi.
2. Sekretaris tim penyusun RKP-Desa dibantu oleh aparat desa menyediakan ruang/tempat pertemuan, ATK dan alat bantu visualisasi (in focus, dsb).
3. Sekretaris tim penyusun RKP-Desa menghubungi seluruh anggota tim beberapa hari sebelum pertemuan (minimal 2 hari) untuk memastikan kehadiran dari seluruh anggota tim sesuai jadwal pertemuan
4. Ketua tim penyusun RKP-Desa membagi tugas anggota tim untuk menyiapkan data-data pendukung analisis issue-issue strategis di desa. Data-data yang disiapkan tersebut mencakup juga data-data terkait dengan kondisi ekonomi, pendidikan, kesehatan, perumahan, infrastruktur dasar, identitas hukum dan sebagainya.

e. Penyusunan Rancangan RKP dan Rancangan Daftar Usulan RKP Desa

- Diskripsi** : Pada tahapan ini, tim penyusun RKP-Desa Dajan Diskripsi Peken menyusun dokumen RKP-Desa sesuai dengan sistematika yang telah ditetapkan. Input utama untuk penyusunan dokumen ini bersumber dari kesepakatan, dan hasil-hasil yang dicapai pada tahapan sebelumnya.

Berhubung kegiatan yang dituangkan dalam RKP Desa adalah merupakan kegiatan yang sudah hampir pasti akan dilaksanakan, maka perlu dilakukan verifikasi teknis terhadap seluruh usulan kegiatan, dan perlu dibuat RAB untuk kegiatan-kegiatan yang dinilai layak berdasarkan verifikasi teknis.

- Tujuan** : 1. Menyusun naskah/dokumen rancangan RKP Desa Dajan Peken T.A 2023.
2. Melakukan verifikasi teknis terhadap kelayakan usulan kegiatan yang akan

- dimasukkan dalam RKP-Desa Dajan Peken.
3. Menyusun RAB kegiatan-kegiatan yang termuat dalam dokumen RKP-Desa Dajan Peken.
- Waktu** : Bulan Agustus – September tahun berjalan – Sebelum tahapan Musrenbangdesa penyusun RKP-Desa
- Tempat** : Aula Kantor Desa Dajan Peken
- Peserta** : 1. Perbekel Desa Dajan Peken
2. Tim penyusun RKP-Desa Dajan Peken T.A 2023
3. Tim Verifikasi usulan kegiatan RKPDes
4. Tim penyusun desain dan RAB kegiatan.
- Pemandu** : Perbekel Desa Dajan Peken dan Penamping Desa Kecamatan Tabanan
- Metode** : Kombinasi diskusi peninjauan lapangan dan sebgainya
- Media Bantu** : 1. Dokumen Keseakatan dan hasil faasilitaas pada tahapan sebelumnya.
2. Data-dataa pendukung penyusunan dokumen RKP-Desa.
3. Format-format pendukung kegiatan
- Persiapan** : 1. Sekretaris tim penyusun RKP-Desa menyiapkan bahan-bahan pendukung pertemuan, terutama dokumen-dokumen yang dibutuhkan sebagai media bantu fasilitasi.
2. Tim penyusun RKP-Desa mengkonsolidasikan pelaksanaan tugas tim verifikasi yang telah dibentuk pada musyawarah desa penyusunan rencana pembangunan desa (langkah-1).
3. Tim penyusun RKP-Desa berkoordinasi dengan Perbekel untuk mengidentifikasi dan memilih tim yang akan menyusun desain teknis dan pembuatan RAB untuk kegiatan.

f. Lokakarya

- Diskripsi** : Kegiatan ini diadakan dalam rangka Pra Musrenbangdes melalui persentasi Tim penyusun RKP Desa untuk meminta masukan dan pendapat dari BPD dan Lembaga Kemasyarakatan Desa terhadap dokumen rancangan RKP-Desa yang telah disusun oleh tim penyusun RKPDesa.
- Tujuan** : 1. Menyampaikan rancangan RKP-Desa kepada Internal Pemerintahan Desa. .
2. Menghimpun masukan, saran dan pendapat dari internal Pemerintahan Desa.
- Waktu** : Bulan September tahun berjalan – Sebelum Musrenbang Desa.
- Tempat** : Kantor Desa Dajan Peken
- Peserta** : 1. Perbekel, Sekretaris Desa dan Perangkat Desa Dajan Peken

2. Ketua BPD Desa Dajan Peken
 3. Tim penyusun RKP-Desa Dajan Peken T.A 2023
 4. Tim verifikasi
 5. Perwakilan Lembaga Kemasyarakatan Desa Dajan Peken
- Pemandu** : Perbekel Desa Dajan Peken dan Pendamping Desa Kecamatan Tabanan
- Metode** : Kombinasi antara Presentasi, Diskusi Pleno dan Diskusi Kelompok
- Media Bantu** : 1. Rancangan RKP-Desa Desa Dajan Peken T.A 2023.
2. Format-format pendukung proses fasilitasi.
- Persiapan** : 1. Perbekel mengadakan pertemuan pendahuluan dengan tim penyusun RKP-Desa, PPKD dan pendamping desa. Pada pertemuan tersebut dibahas dan disepakati tentang jadwal, tempat, susunan acara, dan peran para pihak dalam pelaksanaan Lokakarya.
2. Sekretaris desa dibantu oleh aparat desa menyiapkan dan mendistribusikan undangan kepada peserta. Di dalam undangan tersebut telah dimuat informasi tentang jadwal, waktu, tempat dan agenda Lokakarya. Diharapkan agar undangan telah didistribusikan kepada peserta paling lambat 5 hari sebelum pelaksanaan musrenbangdesa.
3. Tim penyusunan RKP-Desa dibantu oleh PPKD dan pendamping desa menyiapkan bahan-bahan, data, dan informasi yang dibutuhkan dalam pelaksanaan Lokakarya.
4. Sekretaris desa dibantu aparat desa menyiapkan tempat Lokakarya. Persiapan tersebut meliputi penyiapan ruangan, meja/kursi, sound system, spanduk, dan sebagainya.
5. Sekretaris desa dibantu oleh aparat desa menyiapkan naskah berita acara hasil Lokakarya, daftar hadir peserta, dan dokumen administrasi penunjang lainnya.

g. Penyelenggaraan Musyawarah Perencanaan Pembangunan Desa

- Diskripsi** : Kegiatan ini diadakan dalam rangka meminta masukan dan pendapat dari masyarakat terhadap dokumen rancangan RKP-Desa yang telah disusun oleh tim penyusun RKPDesa Dajan Peken.
- Tujuan** : 1. Menyampaikan rancangan RKP-Desa Dajan Peken kepada masyarakat Desa Dajan Peken.

2. Menghimpun masukan, saran dan pendapat dari masyarakat dalam rangka perbaikan dokumen rancangan RKP-Desa.
- Waktu** : Bulan September tahun berjalan.
- Tempat** : Aula Kantor Desa Dajan Peken.
- Peserta** :
1. Perbekel, Sekretaris Desa dan perangkat Desa Dajan Peken dan Staf Desa.
 2. Ketua dan Anggota BPD Desa Dajan Peken.
 3. Tokoh masyarakat, tokoh agama, dan tokoh adat.
 4. Tokoh perempuan.
 5. Tokoh pendidikan. (Kepala sekolah TK Panca Sari)
 6. Perwakilan kelompok (KWT,PKK, dll)
 7. Kader Desa Siaga (KPM, Kader Posyandu, RDS, Kader PHBS, dll)
 8. Bidan Desa.
 9. Perwakilan Kelompok masyarakat Desa Dajan Peken.
 10. Kelompok rentan dan penyandang disabilitas.
- Pemandu** : Perbekel dan Pendamping Desa Kecamatan Tabanan.
- Metode** : Kombinasi antara Presentasi, Diskusi Pleno dan Diskusi Kelompok
- Media Bantu** :
1. Rancangan RKP-Desa Dajan Peken T.A 2023
 2. Format-format pendukung proses fasilitasi.
- Persiapan** :
1. Perbekel mengadakan pertemuan pendahuluan dengan tim penyusun RKP-Desa, PPKD dan pendamping desa. Pada pertemuan tersebut dibahas dan disepakati tentang jadwal, tempat, susunan acara, dan peran para pihak dalam pelaksanaan musyawarah perencanaan pembangunan desa.
 2. Sekretaris desa dibantu oleh aparat desa menyiapkan dan mendistribusikan undangan kepada peserta. Di dalam undangan tersebut telah dimuat informasi tentang jadwal, waktu, tempat dan agenda musrenbangdesa. Diharapkan agar undangan telah didistribusikan kepada peserta paling lambat 5 hari sebelum pelaksanaan. musrenbangdesa.
 3. Tim penyusunan RKP-Desa dibantu oleh PPKD dan pendamping desa menyiapkan bahan-bahan, data, dan informasi yang dibutuhkan dalam pelaksanaan musrenbangdesa.
 4. Sekretaris desa dibantu aparat desa menyiapkan tempat musyawarah. Persiapan tersebut meliputi penyiapan ruangan, meja/kursi, sound system,

spanduk, dan sebagainya.

5. Sekretaris desa dibantu oleh aparat desa menyiapkan naskah berita acara hasil musyawarah desa, daftar hadir peserta, dan dokumen administrasi penunjang lainnya.

h. Penetapan RKP-Desa

- Diskripsi** : Kegiatan ini merupakan rangkaian yang dilaksanakan oleh Perbekel dan BPD untuk membahas dan menyepakati dokumen RKP-Desa, dan menetapkan RKP-Desa melalui suatu peraturan desa. Sebelum Raperdes RKP-Desa diajukan kepada BPD, maka Tim Penyusun RKP Desa melakukan penyempurnaan dokumen RKP-Desa sesuai masukan hasil Musrenbangdesa.
- Tujuan** :
1. Tim Penyusun RKP-Desa menyempurnakan dokumen RKP-Desa berdasarkan masukan hasil
 2. Perbekel dan BPD menyepakati dokumen RKP-Desa
 3. Perbekel atas persetujuan BPD menetapkan peraturan desa tentang RKP-Desa
- Waktu** : Bulan September tahun berjalan
- Tempat** : Aula Kantor Desa Dajan Peken
- Pemandu** : Perbekel Desa Dajan Peken, Pendamping Desa Kecamatan Tabanan.
- Metode** : Kombinasi antara Presentasi dan diskusi pleno.
- Media Bantu** :
1. Dokumen RKP-Desa Dajan Peken T.A 2023
 2. Rancangan peraturan desa tentang RKP-Desa Dajan Peken T.A 2023

4. Manfaat yang akan diperoleh

Pada akhirnya output perencanaan ini akan menghasilkan dokumen RKP dan DU-RKP Desa Dajan Peken yang menjadi acuan pelaksanaan Bidang Penyelenggaraan Pemerintahan Desa, Pelaksanaan Pembangunan Desa, Pembinaan Kemasyarakatan dan Pemberdayaan Masyarakat. Sehingga pada akhirnya mampu menciptakan desa yang kuat, demokratis, maju dan mandiri dengan memaksimalkan prioritas penggunaan anggaran pembangunan Desa dalam rangka mencapai tujuan pembangunan Desa yaitu meningkatkan kesejahteraan masyarakat dan kualitas hidup manusia serta penanggulangan kemiskinan Desa melalui:

- a. pemenuhan kebutuhan dasar;
- b. pembangunan sarana dan prasarana Desa;
- c. pengembangan potensi ekonomi lokal; dan
- d. pemanfaatan sumber daya alam dan lingkungan secara berkelanjutan.

Dengan demikian, setiap tahapan pembangunan sejak dari perencanaan, pelaksanaan pemantauan dan monitoring serta pertanggungjawabannya harus melibatkan partisipasi masyarakat sebagai subject dan obyek pembangunan di desa sebagai upaya meningkatkan rasa memiliki dan tanggungjawab sebagai warga masyarakat desa.

5. Rencana pelaksanaan kegiatan

Kegiatan Di laksanakan pada Bulan Juni s/d September tahun 2022.

6. Lampiran-lampiran

(terlampir)

Menyetujui
Perbekel Desa Dajan Peken



I NYOMAN SUKANADA, SE

Tim Penyusun RKP Desa Dajan
Peken
Ketua,



I MADE RUSDIAWAN



PEMERINTAH KABUPATEN TABANAN
KECAMATAN TABANAN
BADAN PERMUSYAWARATAN DESA DAJAN PEKEN
Jalan Merpati Nomor 6, ☎ (0361) 4790416, Tabanan 82114

Berita Acara
Musyawah Desa Penyusunan RKP Desa

Nomor : 05 / Perc, / DJP / 2022

Dalam rangka penyusunan Rencana Kerja Pemerintah Desa/RKP Desa Tahun Anggaran 2023 di Desa Dajan Peken, Kecamatan Tabanan, Kabupaten Tabanan, Propinsi Bali maka pada:

Hari dan Tanggal : Kamis, 30 Juni 2022
Jam : 10.00 Wita Selesai
Tempat : Ruang Rapat Kantor Desa Dajan Peken

Telah diselenggarakan Musyawarah Desa Penyusunan RKP Desa, yang dihadiri oleh Perbekel, Unsur Perangkat Desa dan Staf Desa Dajan Peken, BPD, LPM, Wakil Kelompok Masyarakat, Kelian Banjar Adat serta wakil-wakil masyarakat desa serta unsur lain terkait dalam Pemerintahan Desa sebagaimana tercantum dalam daftar hadir terlampir.

Agenda yang dibahas dalam forum ini serta yang bertindak selaku unsur pimpinan rapat dan narasumber adalah

A. Agenda yang dibahas

1. Maksud dan Tujuan
2. Mencermati ulang dokumen RPJM Desa Tahun 2020 - 2025 yang diselaraskan dengan hasil IDM dan SDGs
3. Menyepakati hasil pencermatan ulang dokumen RPJM Desa Tahun 2020 - 2025 yang diselaraskan dengan hasil IDM dan SDGs
4. Membentuk Tim Penyusun RKP Desa T.A. 2023
5. Membentuk Tim Verifikasi sesuai dengan jenis kegiatan dan keahlian yang dibutuhkan
6. Tanya Jawab dan Diskusi
7. Penetapan RCTL Penyusunan RKP Desa T.A. 2023
8. Penandatanganan Berita Acara Musdes

B. Unsur Pimpinan Rapat dan Narasumber

Pimpinan Rapat	: Ir. I Wayan Wiguna Negara	dari Ketua BPD
Sekretaris/notulen	: Ni Luh Kadek Meira Wati	dari Sekretaris BPD
Narasumber	: I Nyoman Sukanada, SE	dari Perbekel



PEMERINTAH KABUPATEN TABANAN
KECAMATAN TABANAN
BADAN PERMUSYAWARATAN DESA DAJAN PEKEN
Jalan Merpati Nomor 6, ☎ (0361) 4790416, Tabanan 82114

setelah dilakukan pembahasan dan diskusi terhadap materi atau topik diatas, selanjutnya seluruh peserta memutuskan dan menyepakati beberapa hal yang berketetapan menjadi keputusan akhir dan diambil secara musyawarah mufakat yaitu:

1. Peserta musyawarah **MENYETUJUI** hasil pencermatan ulang RPJM Desa Tahun 2020 - 2025 yang diselaraskan dengan hasil IDM dan SDGs.
2. Peserta musyawarah **MENYETUJUI** hasil pencermatan ulang RPJM Desa Tahun 2020 - 2025 yang diselaraskan dengan hasil IDM dan SDGs.
3. Untuk jadwal pelaksanaan penyusunan rancangan RKP Desa T.A. 2023 yang akan diselenggarakan oleh Tim akan dilaksanakan setelah musyawarah ini sesuai dengan RKTL yang disepakati
4. Hal lain terkait hasil musyawarah terdapat atau Sesuai dengan Lampiran NOTULEN dan bersama ini kami lampirkan :
 - a. Lampiran 1. Tentang Hasil Pembahasan Prioritas Program dan Kegiatan T.A 2023
 - b. Lampiran 2. Tentang Pembentukan Tim Penyusun RKP Desa T.A 2023
 - c. Lampiran 3. Tentang Pembentukan Tim Verifikasi

Demikian berita acara ini dibuat dan disahkan dengan penuh tanggung jawab untuk dapat dipergunakan sebagaimana mestinya.

Pimpinan rapat
Ketua BPD Desa Dajan Peken



Ir. I WAYAN WIGUNA NEGARA

Dajan Peken, 30 Juni 2022
Notulen/sekretaris
Sekretaris BPD Dajan Peken



NI LUH KADEK MEIRA WATI

Mengetahui
Perbekel Desa Dajan Peken



I NYOMAN SUKANADA, S.E



PEMERINTAH KABUPATEN TABANAN
KECAMATAN TABANAN
BADAN PERMUSYAWARATAN DESA DAJAN PEKEN
Jalan Merpati Nomor 6, ☎ (0361) 4790416, Tabanan 82114

DAFTAR HADIR

Hari/Tanggal : Kamis, 30 Juni 2022

Tempat : Ruang Rapat Kantor Desa Dajan Peken

Acara : Musyawarah Desa Penyusunan Rancangan Kerja Pemerintah Desa (RKPDes)
T.A 2023

No	NAMA	JABATAN	ALAMAT	TANDA TANGAN
1	I B Puteri Subren	Sekean	Tan	
2	I WY Wiguna, N.	Ka BMD.	Melayun	
3	I Puteri Sifa D.	Perempuan Bern.	Tabanan	
4	IGK - UDIANA	Kaur. perencanaan Dajan Peken.	Dajan Peken	
5	IGA. H. Kusuma Kusuma.	BPD. Pasukan baleran.	-tan	
6	I WY. Sunneta R	Aangg. BPD. Jambes	Tabanan	
7	I MD Sudarta	Prabintambus	Sete Tabanan	
8	GENE SUANTARA	MABINWA	Konami L 1619-01	
9	Ida Ayu Desy Ulardari	Bidan Desa	Pukesmas Tan III	
10	drg. Ni Vkt Sriwardani	PJ UKM	Pukesmas Tan III	
11	NI WY Sunartini	ket posyandu	Jambe baleran	
12	OKA Andayani	Ket PKK	- -	
13	Nituh Widyawati	K. TPPKK Dajan Peken	Pasekan belodan	
14	Ni Wayan Whina Anjani	Kaur. Keuangan	Dajan Peken	
15	Y. Nyoman Subrata	makil Adat paselan	Paselan Baleran	
16	I G A N Lelime	Kaul PMS	Karesu	
17	I G P Kandi Suanata	Kaul Jambelalan	Jambe baleran	
18	I P. Bayu S Patra	BPD Br. Pande	Br. Pande	
19	YUD Sunastri	Kaul PMS	Br. Pande	
20	GSI. R. Susripta.	TPK.	DANGIN CARIK	
21	I. G. A. W. Sri Wardani	Kader Posyandu	- - -	
22	NI. MD. TRI ANJANI	LPM	DANGIN CARIK	
23	I. A. Ratna putri P. N	BPD	Dangin Carik	



KEPUTUSAN PERBEKEL DESA DAJAN PEKEN

NOMOR 41.a TAHUN 2022

TENTANG

PEMBENTUKAN TIM PENYUSUN
RENCANA KERJA PEMERINTAH DESA DAJAN PEKEN, KECAMATAN TABANAN
TAHUN ANGGARAN 2023

PERBEKEL DESA DAJAN PEKEN

- Menimbang : a. Bahwa sesuai dengan UU No. 6 Tahun 2014 tentang Desa, Pemerintah Desa wajib menyusun dokumen perencanaan pembangunan desa berupa Rencana Kerja Pemerintah Desa (RKP Desa) Tahun Anggaran 2023 yang merupakan penjabaran Rencana Pembangunan Jangka Menengah Desa (RPJM Desa) tiap tahunnya;
- b. Bahwa untuk menyusun Rencana Kerja Pemerintah Desa (RKP Desa) Dajan Peken, Kecamatan Tabanan, Kabupaten Tabanan Tahun Anggaran 2023 perlu membentuk tim penyusun;
- c. Bahwa berdasarkan pertimbangan sebagaimana dimaksud dalam huruf a dan huruf b, perlu menetapkan Keputusan Perbekel Desa Dajan Peken, Kecamatan Tabanan, tentang Pembentukan Tim Penyusun Rencana Kerja Pemerintah Desa Dajan Peken, Kecamatan Tabanan Tahun Anggaran 2023.
- Mengingat : 1. Undang-Undang Nomor 25 Tahun 2004 tentang Sistem Perencanaan Pembangunan Nasional;
2. Undang-Undang Nomor 6 Tahun 2014 tentang Desa (Lembaran Negara Republik Indonesia tahun 2014 Nomor 7, Tambahan Lembaran Negara Republik Indonesia Nomor 5495);
3. Undang-Undang Nomor 23 Tahun 2014 tentang Pemerintahan Daerah sebagaimana telah diubah dengan Peraturan Pemerintah Pengganti Undang-Undang Nomor 2 Tahun 2014 tentang Perubahan atas Undang-Undang Nomor 23 Tahun 2014 tentang Pemerintahan Daerah;
4. Peraturan Pemerintah Nomor 43 Tahun 2014 Tentang Peraturan Pelaksanaan Undang-Undang

- Nomor 6 Tahun 2014 Tentang Desa;
5. Peraturan Pemerintah Nomor 22 Tahun 2015 Tentang Perubahan Atas Peraturan Pemerintah Nomor 60 Tahun 2014 Tentang Dana Desa yang Bersumber dari Anggaran Pendapatan dan Belanja Negara;
 6. Peraturan Pemerintah Nomor 47 Tahun 2015 Tentang Perubahan Atas Peraturan Pemerintah Nomor 43 Tahun 2014 Tentang Peraturan Pelaksanaan Undang-Undang Nomor 6 Tahun 2014 Tentang Desa;
 7. Peraturan Menteri Dalam Negeri Nomor 111 Tahun 2014 Tentang Pedoman Teknis Peraturan di Desa;
 8. Peraturan Menteri Dalam Negeri Nomor 114 Tahun 2014 Tentang Pedoman Pembangunan Desa;
 9. Peraturan Desa Dajan Peken Nomor 02 Tahun 2020 Rencana Pembangunan Jangka Menengah Desa (RPJM-Desa) Tahun 2020-2025 (Lembaran Desa Dajan Peken Tahun 2020 Nomor 02);
 10. Peraturan Desa Dajan Peken Nomor 03 Tahun 2021 tentang Tentang Rencana Kerja Pemerintah Desa (RKP-DESA) Tahun Anggaran 2022 (Lembaran Desa Dajan Peken Tahun 2022 Nomor 03);
 11. Peraturan Desa Dajan Peken Nomor 05 Tahun 2021 Anggaran Pendapatan Dan Belanja Desa Tahun Anggaran 2022 (Lembaran Desa Dajan Peken Tahun 2021 Nomor 05);
 12. Peraturan Perbekel Dajan Peken Nomor 01 Tahun 2022 tentang Penjabaran Anggaran Pendapatan dan Belanja Desa Tahun Anggaran 2022 (Berita Desa Tahun 2022 Nomor 01
 13. Peraturan Perbekel Dajan Peken Nomor 04 Tahun 2022 tentang Honorarium (Berita Desa Dajan Peken Tahun 2022 Nomor 04);

MEMUTUSKAN

Menetapkan : KEPUTUSAN PERBEKEL DESA DAJAN PEKEN, KECAMATAN TABANAN, TENTANG PEMBENTUKAN TIM PENYUSUN RENCANA KERJA PEMERINTAH DESA DAJAN PEKEN, KECAMATAN TABANAN, TAHUN ANGGARAN 2023.

- KESATU : Membentuk Tim Penyusun RKP Desa Dajan Peken tersebut dengan susunan keanggotaan sebagaimana tercantum dalam lampiran keputusan ini.
- KEDUA : Tim sebagaimana dimaksud dalam Diktum KESATU bertugas :
- a. Pencermatan pagu indikatif desa dan penyelarasan program/kegiatan masuk ke desa;
 - b. Pencermatan ulang dokumen RPJM Desa;
 - c. Mengumpulkan dan mengkaji bahan penyusunan rancangan Rencana Kerja Pemerintah Desa (RKP Desa);
 - d. Menyusun dan merumuskan rancangan Rencana Kerja Pemerintah Desa (RKP Desa);
 - e. Menyusun rancangan daftar usulan Rencana Kerja Pemerintah Desa (RKPDesa);
 - f. Menyempurnakan rancangan Rencana Kerja Pemerintah Desa (RKP Desa);
 - g. Melaporkan hasil pelaksanaan tugas kepada Perbekel.
- KETIGA : Tim sebagaimana dimaksud pada diktum KESATU melaksanakan tugas sampai dengan diundangkannya Peraturan Desa tentang Rencana Kerja Pemerintah Desa (RKPDesa) Tahun Anggaran 2023.
- KEEMPAT : Semua biaya yang timbul sebagai akibat ditetapkannya Keputusan Perbekel ini dibebankan pada Anggaran Pendapatan Belanja Desa (APBDes) Tahun Anggaran 2022.
- KELIMA : Keputusan Perbekel ini mulai berlaku pada tanggal ditetapkan.

Ditetapkan di Dajan Peken
Pada tanggal 1 Juli 2022



TEMBUSAN Keputusan ini disampaikan kepada Yth :

1. Bupati Tabanan sebagai laporan;
2. Inspektur Kabupaten Tabanan;
3. Kepala DPMD Kabupaten Tabanan;
4. Kepala Bagian Keuangan Setda Kab.Tabanan;
5. Kepala Bagian Hukum Dan HAM Setda Kab.Tabanan;
6. ~~Camat Tabanan di Tabanan;~~
7. BPD Desa Dajan Peken;
8. Yang bersangkutan untuk dilaksanakan;
9. Arsip.

LAMPIRAN :
KEPUTUSAN PERBEKEL DESA DAJAN PEKEN
NOMOR : 41.a TAHUN 2022
TANGGAL : 1 JULI 2022
TENTANG : PEMBENTUKAN TIM PENYUSUN RENCANA KERJA PEMERINTAH DESA
DAJAN PEKEN, KECAMATAN TABANAN TAHUN ANGGARAN 2023.

SUSUNAN TIM PENYUSUN RENCANA KERJA PEMERINTAH
DESA DAJAN PEKEN, KECAMATAN TABANAN TAHUN ANGGARAN 2023

NO	NAMA	ALAMAT	L/P	JABATAN/ UNSUR	KEDUDUKAN DALAM TIM
1	I Made Rusdiawan	Br. Malkangin	L	Sekdes	Ketua
2	I Made Adi Sutrisna	Br. Malkangin	L	LPM	Sekretaris
3	I Gde Ketut Udiana	Br. Lebah	L	Perangkat Desa	Anggota
4	G.A.N. Sujinah Artini	Br. Dangin Carik	P	PKK	Anggota
5	Ida Ayu Desy Ulandari	Br. Pasekan	P	Bidan Desa	Anggota
6	Ni Nyoman Sari Susanti	Br. Dangin Carik	P	KPM	Anggota
7	I Gusti Ngurah Suardika	Br. Dangin Carik	L	TPK	Anggota





KEPUTUSAN PERBEKEL DESA DAJAN PEKEN
NOMOR 41.b TAHUN 2022

TENTANG

PEMBENTUKAN TIM VERIFIKASI DESA DAJAN PEKEN
KECAMATAN TABANAN, KABUPATEN TABANAN
TAHUN ANGGARAN 2023

PERBEKEL DAJAN PEKEN

- Menimbang : a. Bahwa penyusunan Rencana Kerja Pemerintah Desa (RKP Desa) Tahun Anggaran 2022 wajib berisi dengan rencana kegiatan (Proposal) dan Rencana Anggaran Biaya;
- b. Bahwa untuk mengetahui kelayakan isi dari rencana kegiatan (proposal) dan Rencana Anggaran Biaya perlu dilaksanakan verifikasi;
- c. Bahwa untuk proses verifikasi sebagaimana dimaksud dalam huruf b, perlu membentuk tim verifikasi;
- d. Bahwa berdasarkan pertimbangan sebagaimana dimaksud dalam huruf a, huruf b, dan huruf c, perlu menetapkan Keputusan Perbekel Dajan Peken, Kecamatan Tabanan, Kabupaten Tabanan tentang Pembentukan Tim Verifikasi Desa Dajan Peken, Kecamatan Tabanan, Kabupaten Tabanan, Tahun Anggaran 2022.
- Mengingat : 1. Undang-Undang Nomor 25 Tahun 2004 tentang Sistem Perencanaan Pembangunan Nasional;
2. Undang-Undang Nomor 6 Tahun 2014 tentang Desa (Lembaran Negara Republik Indonesia tahun 2014 Nomor 7, Tambahan Lembaran Negara Republik Indonesia Nomor 5495);
3. Undang-Undang Nomor 23 Tahun 2014 tentang Pemerintahan Daerah sebagaimana telah diubah dengan Peraturan Pemerintah Pengganti Undang-Undang Nomor 2 Tahun 2014 tentang Perubahan atas Undang-Undang Nomor 23 Tahun 2014 tentang Pemerintahan Daerah;
4. Peraturan Pemerintah Nomor 43 Tahun 2014 Tentang Peraturan Pelaksanaan Undang-Undang

- Nomor 6 Tahun 2014 Tentang Desa;
5. Peraturan Pemerintah Nomor 22 Tahun 2015 Tentang Perubahan Atas Peraturan Pemerintah Nomor 60 Tahun 2014 Tentang Dana Desa yang Bersumber dari Anggaran Pendapatan dan Belanja Negara;
 6. Peraturan Pemerintah Nomor 47 Tahun 2015 Tentang Perubahan Atas Peraturan Pemerintah Nomor 43 Tahun 2014 Tentang Peraturan Pelaksanaan Undang-Undang Nomor 6 Tahun 2014 Tentang Desa;
 7. Peraturan Menteri Dalam Negeri Nomor 111 Tahun 2014 Tentang Pedoman Teknis Peraturan di Desa;
 8. Peraturan Menteri Dalam Negeri Nomor 114 Tahun 2014 Tentang Pedoman Pembangunan Desa;
 9. Peraturan Desa Dajan Peken Nomor 02 Tahun 2020 Rencana Pembangunan Jangka Menengah Desa (RPJM-Desa) Tahun 2020-2025 (Lembaran Desa Dajan Peken Tahun 2020 Nomor 02);
 10. Peraturan Desa Dajan Peken Nomor 03 Tahun 2021 Tentang Rencana Kerja Pemerintah Desa (RKP-DESA) Tahun Anggaran 2022 (Lembaran Desa Dajan Peken Tahun 2021 Nomor 03);
 11. Peraturan Desa Dajan Peken Nomor 05 Tahun 2021 tentang Anggaran Pendapatan dan Belanja Desa Tahun Anggaran 2022 (Lembaran Desa Dajan Peken Tahun 2021 Nomor 05);
 12. Peraturan Perbekel Nomor 01 Tahun 2022 tentang Penjabaran Anggaran Pendapatan Dan Belanja Desa Tahun Anggaran 2022 (Berita Desa Dajan Peken Tahun 2022 Nomor 01));

Memperhatikan : Berita Acara Musyawarah Desa Dajan Peken pada hari Kamis tanggal 1 Juni 2022 di Desa Dajan Peken tentang Pembentukan Tim Verifikasi Desa Dajan Peken, Kecamatan Tabanan, Kabupaten Tabanan Tahun Anggaran 2023.

MEMUTUSKAN

Menetapkan : KEPUTUSAN PERBEKEL DESA DAJAN PEKEN, KECAMATAN TABANAN, KABUPATEN TABANAN TENTANG PEMBENTUKAN TIM VERIFIKASI DESA DAJAN PEKEN KECAMATAN TABANAN, KABUPATEN TABANAN TAHUN ANGGARAN 2023.

- KESATU : Membentuk Tim Verifikasi Desa Dajan Peken, Kecamatan Tabanan Tahun Anggaran 2022 dengan susunan keanggotaan sebagaimana tercantum dalam lampiran keputusan ini.
- KEDUA : Tim sebagaimana dimaksud dalam Diktum KESATU bertugas:
- a. Memeriksa kelayakan rencana kegiatan (proposal) dan Rencana Anggaran Biaya (RAB) yang merupakan lampiran dari rancangan RKP Desa Tahun Anggaran 2023;
 - b. Melaporkan hasil pelaksanaan tugas kepada Perbekel.
- KETIGA : Tim sebagaimana dimaksud pada diktum KESATU melaksanakan tugas sampai dengan habisnya Tahun Anggaran 2023.
- KEEMPAT : Keputusan Perbekel ini mulai berlaku pada tanggal ditetapkan.

Ditetapkan di Dajan Peken
Pada tanggal 1 Juli 2022

PERBEKEL DESA DAJAN PEKEN



I NYOMAN SUKANADA

TEMBUSAN Keputusan ini disampaikan kepada Yth. :

1. Bupati/Wakil Bupati Tabanan sebagai laporan;
2. Inspektur Kabupaten Tabanan;
3. Kepala BPMD Kabupaten Tabanan;
4. Kepala Bagian Keuangan Setda Kab.Tabanan;
5. Kepala Bagian Hukum Dan HAM Setda Kab.Tabanan;
6. Camat Tabanan di Tabanan;
7. BPD Desa Dajan Peken;
8. Yang bersangkutan untuk dilaksanakan;
9. Arsip.

LAMPIRAN :
KEPUTUSAN PERBEKEL DESA DAJAN PEKEN
NOMOR : 41.b TAHUN 2022
TANGGAL : 1 JULI 2022
TENTANG : PEMBENTUKAN TIM VERIFIKASI DESA DAJAN PEKEN, KECAMATAN
TABANAN TAHUN ANGGARAN 2023

SUSUNAN TIM VERIFIKASI DESA DAJAN PEKEN,
KECAMATAN TABANAN TAHUN ANGGARAN 2022

NO	NAMA	ALAMAT	L/P	JABATAN /UNSUR	KEDUDUKAN DALAM TIM
1	I Putu Bayu Sulatera Putra, ST	Br. Pande	L	BPD	Ketua
2	I Nyoman Adi Witarsa	Br. Pasekan	L	BPD	Anggota
3	I Wayan Sumerta Raharja	Br. Jambe Baleran	L	BPD	Anggota

Perbekel Dajan Peken

I NYOMAN SUKANADA



පිළිගිඹුරු කැනුම ගැනි ගැනි කැනි
PEMERINTAH KABUPATEN TABANAN
කිංසළ ගැනි ගැනි කැනි
KECAMATAN TABANAN
දැන දැන පි කි කි
DESA DAJAN PEKEN

තැන පිළිගි පිළිගි කැනු ම ගැනි ගැනි කැනි (0361) 4790416 කේ පො : 82114
Jalan Merpati Nomor 6 Tabanan Telpun (0361) 4790416 Kode Pos : 82114
website : www.kantordesadajanpeken.com email : dajanpeken01@gmail.com

BERITA ACARA

MUSYAWARAH PERENCANAAN PEMBANGUNAN DESA PENYUSUNAN RANCANGAN RKP DESA DAJAN PEKEN TAHUN ANGGARAN 2023

Berkaitan dengan penyusunan RKPDes Tahun Anggaran 2023 Desa Dajan Peken, Kecamatan Tabanan, Kabupaten Tabanan, Provinsi Bali pada:

Hari/Tanggal : Rabu, 28 September 2022

Waktu : Pukul 09.30 Wita s/d selesai

Tempat : Kantor Desa Dajan Peken

Telah diselenggarakan MUSRENBANGDES Penyusunan Rancangan RKPDes TA. 2023, yang dihadiri oleh Kepala Desa, unsur Perangkat Desa, BPD, Kelompok Masyarakat serta Tokoh Masyarakat Desa Dajan Peken sebagaimana *daftar hadir terlampir*.

Materi yang dibahas dalam Musyawarah Perencanaan Pembangunan Desa Dajan Peken, Kecamatan Tabanan, Kabupaten Tabanan, serta yang bertindak selaku unsur pimpinan Musyawarah adalah:

A. Agenda MUSRENBANGDES Desa Dajan Peken

1. Pembukaan
 - Menyanyikan Lagu Indonesia Raya
 - Doa Bersama
2. Ucapan Selamat Datang Dari Perbekel Desa Dajan Peken
3. Sambutan Ketua BPD Desa Dajan Peken
4. Sambutan Bapak Camat Tabanan sekaligus Membuka Acara Musrenbangdes Desa Dajan Peken
5. Laporan Hasil Kinerja TIM RKPDes oleh Perbekel Desa Dajan Peken dan TIM Perumusan RKPDes TA. 2023 yang dipandu oleh Perbekel Desa Dajan Peken
6. Tanya Jawab dan Diskusi
7. Membacakan Kesimpulan Hasil MUSRENBANGDES Desa Dajan Peken
8. Penutup

B. Unsur Pimpinan Rapat dan Narasumber

Pimpinan Rapat dan Narasumber : I Nyoman Sukanada, SE (Perbekel)
Sekretaris/Notulen : I Made Rusdiawan (Sekdes)

Setelah dilaksanakan pembahasan dan diskusi terhadap materi atau topik diatas, selanjutnya seluruh peserta memutuskan dan menyepakati beberapa hal yang berketetapan menjadi keputusan akhir dandiambil secara musyawarah dan mufakat yaitu :

1. Menetapkan jadwal Musyawarah Desa tentang Penetapan RKP Desa Dajan Peken TA. 2023 untuk kemudian ditetapkan menjadi Peraturan Desa Dajan Peken.
2. Seluruh peserta menyepakati Rancangan RKP Desa Dajan Peken TA. 2023 dan Rancangan Daftat Usulan RKP Desa Dajan Peken TA.2023 untuk kemudian ditetapkan menjadi Peraturan Desa.
3. Hal lain terkait hasil musyawarah terdapat *atau Sesuai dengan Lampiran, Notulen* dan **bersama ini kami lampirkan**: Rancangan RKP Desa Dajan Peken TA. 2023 dan Rancangan Daftat Usulan RKP Desa Dajan Peken TA.2023

Demikian berita acara ini dibuat dan disahkan dengan penuh tanggung jawab untuk dapat dipergunakan sebagaimana mestinya

Dajan Peken, 28 September 2022

BPD Dajan Peken

Perbekel Desa Dajan Peken

Ketua



Ir. I WAYAN WIGUNA NEGARA



I NYOMAN SUKANADA, SE

BA Musrenbang Desa tentang Rancangan RKP Desa Dajan Peken TA. 2023

DAFTAR HADIR

Hari/Tanggal : Rabu, 28 September 2022

Tempat : Ruang Rapat Kantor Desa Dajan Peken

Acara : Musyawarah Perencanaan Pembangunan Desa (MUSRENBANGDES)
Tentang Rancangan Rencana Kerja Pemerintah (RKP) Desa Dajan Peken TA.
2023

No	NAMA	JABATAN	ALAMAT	TANDA TANGAN
1.	I. Gd. Pt. Adhi Putra Adhisa	Kasi PMP	Tabanan	
2	I. Ny. M. Sulekhalo	Problek	Dajan Peken	
3	I W Wulan N	GA MM	Tabanan	
4	I GK Udiana	Kaur Perencanaan	Dajan Peken	
5	drg ni vka Sriwardani	PJ UKM Pusk. IBM III	Dajan Peken	
6	Niluh Kdk Meirawati	Sekretaris BPD	Br. Kambasan	
7	IGN ABUNG WASISTA	Wakil Adat Lebah Buntan	Dajan Peken	
8	IP. BATU S. P	BPD Br. Pande	Br. Pande	
9	Jaym Adi Zetangs	" Pasekan Bld	Dajan Peken	
10	GEDE SUANTARA	BABINSA	koramil 01	
11	Ni Luh Widyanwati	TP-PKK Desa	Br Pasekan	
12	Luh. GEDE PARWATI	TK. PANCA SARI	Br. Pasekan	
13	Yatik Cahyadi	Sekretaris PKK	Malkeangin	
14	Nyoman Ariaini	posyan dupasekan B.	pasekan Beloda	
15	I. A. Desy Lilandari	Bides	Pusk Tbn III	
16	I Kella Dondolante	Kawil pake	pasekan	
17	Geat sukandika	R K P	Arusia Cangk	
18	I GA M Srimanu	Kawil	Br. Kambasan	
19	Purle mad Kulan	Kawil	Br. Pasekan Beloda	
20	I GK M API SUKUNATA	Kawil	Br Jambak Kambasan	
21	I K Agus Subaja	Kawil	Malkeangin	
22	I Puw Eka Surya D.	Pendamping Desa	Tabanan	
23	I Made Rusdianan	Sekretaris Desa	Dajan Peken	
24	Ni Wgn Risa Sujayanti	Pendamping Desa	Tabanan	
25	I MD SUMBARNOVA	Kawil	Pande	
26	Dinul Dociwinah	Pendamping	Tabanan	
27	I Gans. PUTRA B	WK BPD	Br. Lebah Bantan	
28	I GA Wulan Purnama D	Bumdes	Tabanan	

No	NAMA	JABATAN	ALAMAT	TANDA TANGAN
29	I KEM + Suhawadi	Kasi Lesca	Kamasan	
30	I G. K. Kerdiana K.	Anggota. BPD.	Pasekan Baleran	
31	Ibun Gd. A. Wiyani	Mall kangin	Kor. Mal Ceyrin	
32	Ibun MD Sudiarta	PKK in	Pocek Tan	
33	NI WY JULIASTINI	Postandu mall kangin mall kangin		
34	I Est. Ay Ay. Agus Suciha	Pu. Ket PKK	Pr. Pasuka	
35	Ni Nym Sari Susanti	KPM Dajim Peten	Pr. DP.	
36	I. Est. A. Sri Wahyu	Kader Posyandu	Pr. Daji Carik	
37	I MD Ari WASKITA	Kasi PKK	Dajan Peken	
38	E.A.N. Sujinah Artini	Kasi Pelayanan	Dajan Peken	
39	Ni Putu Nopitnari	Kaur Tu & um	Dajan Peken	
40	Ni Wayan Whina Angani	Kaur. Keuangan	Dajan Peken	
41	Ni Kede Widiawati	Kader posyandu	Dajim Carik	
42	Ni Made Sri Juniasih	Kader posyandu	Mall kangin	
43	I Est. A. Kt. Surpaningsih	Kader posyandu	Mall kangin	
44	SURIYANI	Kader posyandu	AL-Huda	
45	Est A Nym Nuadi	Kader posyandu	lebah baleran	
46	Sumerlini	- 11 -	gamba baleran	
47	Sumerlini	- 11 -	- 11 -	
48	Est. A. Pt Lusiana	- 11 -	Pasekan Baleran	
49	Ni Luh Made Surobiri	- 11 -	- 11 -	
50	I Cok Sukadana	KAWAL LERAN	Di. G Agung no 9	
51	Kusnan Purbasari	KET PKK	Pr. POKK	
52	WY Sumerlini	KET POSYANDU	- 11 -	
53	NKX Nurta Sumerling	PELEBAR OBAT	- 11 -	
54	Luh Kefat Okandayani	KET PKK	Jamb baleran	
55	I Guri nengh adyaja	Kelitan obat	Jamb baleran.	
56	WY Suwarnini	Ket. posyandu	Panke	
57	Gusti Ayu putu Sekarini	Kader posyandu	Kamasan	
58	Dewa Ayu putu Astuti	Kader posyandu	Kamasan	



**DESA DAJAN PEKEN KECAMATAN TABANAN
KABUPATEN TABANAN
KEPUTUSAN BADAN PERMUSYAWARATAN DESA DAJAN PEKEN
NOMOR 08 TAHUN 2022
TENTANG
KESEPAKATAN RANCANGAN PERATURAN DESA MENGENAI
RENCANA KERJA PEMERINTAH (RKP) DESA DAJAN PEKEN,
KECAMATAN TABANAN, KABUPATEN TABANAN,
TAHUN ANGGARAN 2023**

- Menimbang : a. Bahwa sesuai ketentuan Undang-undang Nomor 6 Tahun 2014 tentang Desa meningkatkan partisipasi, kesejahteraan serta pelayanan masyarakat desa melalui pembangunan dalam skala desa;
- b. Bahwa untuk melaksanakan pembangunan dalam skala desa tersebut, pelaksanaannya sesuai dengan daftar skala prioritas penghasilan tetap perbekel dan perangkat BPD, pembangunan desa, pemberdayaan masyarakat desa, penyelenggaraan pemerintah desa dan partisipasi masyarakat maka perlu di buat rencana kerja Pemerintah Desa (RKPDes);
- c. Bahwa sehubungan dengan hal tersebut atas, perlu menetapkan Peraturan Desa tentang Rencana Kerja pemerintah Desa (RKPDes) Tahun Anggaran 2023;
- d. Bahwa sehubungan peraturan desa sebagaimana dimaksud huruf c ditetapkan oleh perbekel maka perlu dibahas dan disepakati Rancangan RKPDes T.A 2023 antara Perbekel dan BPD sesuai dengan berita acara musyawarah desa penyusunan RKPDes T.A 2023.
- e. Bahwa untuk melaksanakan hal diatas perlu ditetapkan dengan keputusan BPD
- Mengingat : 1 Undang-Undang Nomor 10 Tahun 2004 tentang pembentukan peraturan perundang-undang (Lembara Negara republic Indonesia Tahun 2004 Nomer 53, Tambahan Lembaran Negara Republik Indonesia Nomer 4389);
- 2 Undang-Undang Nomor 6 Tahun 2014 tentang Desa;
- 3 Peraturan pemerintah Nomer 43 Tahun 2014 tentang peraturan pelaksanaan undang-undang Desa Nomer 6 Tahun 2014;
- 4 Peraturan pemerintah Nomer 60 Tahun 2014 tentang Dana Desa yang Bersumber dari

- Anggaran Pendapatan dan Belanja Negara;
- 5 Peraturan Menteri Dalam Negeri Nomer 111 Tahun 2014 tentang pedoman Teknis Peraturan di Desa;
 - 6 Peraturan menteri Dalam Negeri Nomer 113 Tahun 2014 tentang Pengelolaan keuangan Desa
 - 7 Peraturan Menteri Dalam negeri Nomer 114 Tahun 2014 tentang pedoman pembangunan Desa
 - 8 Peraturan menteri Desa Pemabngunan Daerah Tertinggal dan Transmigrasi Nomor 1 Tahun 2015 tentang Pedoman Kewenangan Berdasarkan Hak asal-usul dan Kewenangan lokal bersekala Desa;
 - 9 Peraturan Menteri Desa Pembangunan Daerah Tertinggal dan Transmigrasi Nomor 2 Tahun 2015 tentang Pedoman Tata Tertib dan Mekanisme pengambilan Keputusan Musyawarah Desa;
 - 10 Peraturan Menteri Desa Pembangunan Daerah tertinggal dan Transimigrasi Nomor 7 Tahun 2021 Tentang Prioritas penggunaan Dana Desa Tahun 2022;
 - 11 Peraturan Daerah Kabupaten Tabanan Nomer 11 tahun 2012 tentang rencana Ruang Wilayah Kabupaten Tabanan;
 - 12 Peraturan Daerah Kabupaten Tabanan Nomer 17 tahun 2016 tentang Daftar kewenangan Berdasrkan hak asal-usul dan kewenangan Lokal Berskala Desa;
 - 13 Peraturan Daerah kabupaten Tabanan Nomer 20 tahun 2016 tentang petunjuk teknis penyusunan Rencana Pemabngunan Jangka Menengah Desa dan Rencana Kerja Pemerintah Desa;
 - 14 Peraturan Daerah Kabupaten Tabanan Nomer 17 tahun 2017 tentang tentang Perubahan Daerah Nomer 9 tahun 2016 tentang Rencana pembangunan Jangka Menengah Daerah Semesta Berencana Kabupaten Tabanan Tahun 2016-2021.
 - 15 Peraturan Daerah Kabupaten Tabanan Nomer 36 tahun 2019 tentang rencana Kerja Pemerintah Daerah Tahun 2020;
 - 16 Peraturan Desa Dajan Peken Nomor 06 tahun 2016 tentang Kewenangan Desa berdasarkan hak asal usul dan kewenangan lokal berskala Desa;
 - 17 Peraturan Desa Dajan Peken Nomer 3 tahun 2020 tentang tata tertib Musyawarah Desa

MEMUTUSKAN :

Menetapkan :

- KESATU : MEMBAHAS RENCANA KERJA PEMERINTAHAN (RKP) DESA DAJAN PEKEN TAHUN ANGGARAN 2023 UNTUK DITETAPKAN MENJADI PERATURAN DESA OLEH PERBEKEL.
- KEDUA : MENYEPAKATI RENCANA KERJA PEMERINTAHAN (RKP) DESA DAJAN PEKEN TAHUN ANGGARA 2023 UNTUK DITETAPKAN MENJADI PERATURAN DESA OLEH PERBEKEL.
- KETIGA : KESEPAKATAN INI BERLAKU MULAI TANGGAL DITETAPKAN.

Disepakati di : Dajan Peken

Pada tanggal : 30 September 2022

BADAN PERMUSYAWARATAN DESA

DESA DAJAN PEKEN

KETUA



Ir. I WAYAN WIGUNA NEGARA

BERITA ACARA
MUSYAWARAH BADAN PERMUSYAWARATAN DESA

Nomer: 08 / BPD / DJP / 2022

Pada Hari ini Kamis tanggal Dua Puluh Sembilan bulan September tahun Dua Ribu Dua Puluh Dua bertempat di kantor perbekel Desa Dajan Peken, Kecamatan Tabanan, Kabupaten Tabanan telah dilaksanakan Musyawarah BPD dalam rangka pembahasan Rancangan Peraturan Desa tentang Rencana Kerja pemerintah (RKP) Desa Dajan Peken T.A 2023 yang dihadiri oleh ketua dan anggota BPD sebagaimana daftar hadir *terlampir*.

Materi yang dibahas dalam musyawarah BPD ini serta yang bertindak selaku unsur pimpinan musyawarah BPD adalah Ketua BPD.

A. Materi

1. Maksud dan Tujuan
2. Pembahasan Ranperdes RKPDes Tahun Anggaran 2023
3. Tanya Jawab dan Diskusi
4. Pendaftar Berita Acara

B. Tujuan

Tujuan dilaksanakannya Musyawarah BPD adalah untuk membahas dan menyepakati Rancangan Perdes RKPDes Desa Dajan Peken Tahun Anggaran 2023

C. Unsur Pimpinan Rapat dan Narasumber

Pimpinan Rapat : Ir. I WAYAN WIGUNA NEGARA, Ketua BPD
Sekretaris/notulen : NI LUH KADEK MEIRA WATI, Sekretaris BPD

D. Peserta

Ketua dan Anggota BPD Dajan Peken

E. Hasil

Setelah dilakukan pembahasan terhadap materi, selanjutnya seluruh peserta musyawarah BPD menyepakati beberapa hal yang berketepatan menjadi kesepakatan akhir dari musyawarah BPD dalam rangka penyusunan Perdes RKPDesa Dajan Peken T.A 2023

1. Menyetujui dan Menyepakati Rancangan Perdes RKPDes Desa Dajan Peken Tahun Anggaran 2023 yang kemudian tertuang dalam keputusan BPD Desa Dajan Peken Nomer 08 Tahun 2022 tentang Kesepakatan Rancangan Peraturan Desa Mengenai Rencana kerja Pemerintah (RKP) Desa Dajan Peken Tahun Anggaran 2023
2. Hal lain terkait hasil musyawarah terdapat atau Sesuai dengan Lampiran notulen dan Bersama ini kami lampirkan *terlampir*.

Demikian Berita Acara ini dibuat dan disahkan dengan penuh tanggungjawab dipergunakan sebagaimana mestinya.





BPD Desa Dajan Peken
Ketua

Ir. I WAYAN WIGUNA NEGARA

Dajan Peken, 30 September 2022

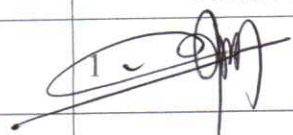
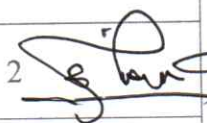
Sekretaris

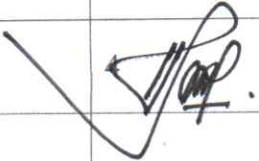
NI LUH KADEK MEIRA WATI

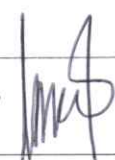
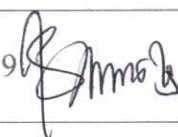
**DAFTAR PESERTA
MUSYAWARAH BPD PEMBAHASAN RANCANGAN PERDES
RENCANA KERJA PEMERINTAH (RKP) DESA DAJAN PEKEN
TAHUN ANGGARAN 2023**

No	Nama	Unsur	Tanda Tangan	
1.	Ir. I Wayan Wiguna Negara	KETUA BPD		
2.	I Gusti Ngurah Putra Bhirawan	WAKIL KETUA BPD		
3.	Ni Luh Kadek Meira Wati	SEKRETARIS BPD		
4.	I Nyoman Adi Witarsa	ANGGOTA BPD		
5.	I Wayan Sumerta Raharja	ANGGOTA BPD	5	
6.	I Putu Bayu Sulatera Putera, ST	ANGGOTA BPD		
7.	I. A. Ratna Putri Pradnya Ningrat	ANGGOTA BPD	7	
8.	I Gede Putu Dedy Sukaatmaja	ANGGOTA BPD		8
9.	I Gede Ketut Kusdiana Kusuma	ANGGOTA BPD	9	

**BPD Dajan Peken
Ketua**



Ir. I WAYAN WIGUNA NEGARA

**Dajan Peken, 30 September 2022
Sekretaris BPD Dajan Peken**

NI LUH KADEK MEIRA WATI



PEMERINTAH KABUPATEN TABANAN
KECAMATAN TABANAN
BADAN PERMUSYAWARATAN DESA DAJAN PEKEN
Jalan Merpati Nomor 6, ☎ (0361) 4790416, Tabanan 82114

Berita Acara
Musyawah Desa Penetapan RKP Desa

Nomor : 08 / Perc, / DJP / 2022

Dalam rangka Penetapan Rencana Kerja Pemerintah Desa (RKP Desa) Tahun Anggaran 2023 di Desa Dajan Peken, Kecamatan Tabanan, Kabupaten Tabanan, Propinsi Bali maka pada:

Hari dan Tanggal : Jumat, 30 September 2022
Jam : 10.00 Wita Selesai
Tempat : Ruang Rapat Kantor Desa Dajan Peken

Telah diselenggarakan Musyawarah Desa Penetapan RKP Desa TA.2023, yang dihadiri oleh Perbekel, Unsur Perangkat Desa dan Staf Desa Dajan Peken, BPD, LPM, Wakil Kelompok Masyarakat, Kelian Banjar Adat serta wakil-wakil masyarakat desa serta unsur lain terkait dalam Pemerintahan Desa sebagaimana tercantum dalam daftar hadir terlampir.

Agenda yang dibahas dalam forum ini serta yang bertindak selaku unsur pimpinan rapat dan narasumber adalah

A. Agenda yang dibahas

1. Maksud dan Tujuan
2. Penetapan Rancangan Rencana Kerja Pemerintah Desa Dajan Peken Tahun Anggaran 2023 hasil MUSRENBANGDES menjadi Rencana Kerja Pemerintah Desa Tahun Anggaran 2023.
3. Penetapan Rancangan Daftar Usulan Rencana Kerja Pemerintah Desa Dajan Peken Tahun Anggaran 2023 hasil MUSRENBANGDES menjadi Daftar Usulan Rencana Kerja Pemerintah Desa Tahun Anggaran 2023.
4. Penetapan Rancangan Peraturan Desa Tentang Rencana Kerja Pemerintah (RKP) Desa Dajan Peken Tahun Anggaran 2023.
5. Tanya Jawab dan Diskusi .
6. Penandatanganan Berita Acara Musdes.

B. Unsur Pimpinan Rapat dan Narasumber

Pimpinan Rapat	: Ir. I Wayan Wiguna Negara	dari Ketua BPD
Sekretaris/notulen	: Ni Luh Kadek Meira Wati	dari Sekretaris BPD
Narasumber	: I Nyoman Sukanada, SE	dari Perbekel



PEMERINTAH KABUPATEN TABANAN
KECAMATAN TABANAN
BADAN PERMUSYAWARATAN DESA DAJAN PEKEN
Jalan Merpati Nomor 6, ☎ (0361) 4790416, Tabanan 82114

setelah dilakukan pembahasan dan diskusi terhadap materi atau topik diatas, selanjutnya seluruh peserta memutuskan dan menyepakati beberapa hal yang berketetapan menjadi keputusan akhir dan diambil secara musyawarah mufakat yaitu:

1. Peserta musyawarah **MENYETUJUI** Rencana Kerja Pemerintah (RKP) Desa Dajan Peken Tahun Anggaran 2023.
2. Peserta musyawarah **MENYETUJUI** Daftar Usulan Rencana Kerja Pemerintah (DU-RKP) Desa Dajan Peken Tahun Anggaran 2023.
3. Peserta musyawarah **MENYETUJUI** dan **MENETAPKAN** Peraturan Desa tentang Rencana Kerja Pemerintah (RKP) Desa Dajan Peken Tahun Anggaran 2023 untuk ditetapkan menjadi Peraturan Desa oleh Perbekel Desa Dajan Peken.
4. Hal lain terkait hasil musyawarah terdapat atau Sesuai dengan Lampiran NOTULEN dan bersama ini kami *lampirkan*.

Demikian berita acara ini dibuat dan disahkan dengan penuh tanggung jawab untuk dapat dipergunakan sebagaimana mestinya.

Pimpinan rapat
Ketua BPD Desa Dajan Peken



I. WAYAN WIGUNA NEGARA

Dajan Peken, 30 September 2022
Notulen/sekretaris
Sekretaris BPD Dajan Peken

NI LUH KADEK MEIRA WATI

Mengetahui
Perbekel Desa Dajan Peken



I NYOMAN SUKANADA, S.E



PEMERINTAH KABUPATEN TABANAN
KECAMATAN TABANAN
BADAN PERMUSYAWARATAN DESA DAJAN PEKEN
Jalan Merpati Nomor 6, ☎ (0361) 4790416, Tabanan 82114

DAFTAR HADIR

Hari/Tanggal : Jumat, 30 September 2022

Tempat : Ruang Rapat Kantor Desa Dajan Peken

Acara : Penetapan Rencana Kerja Pemerintah (RKP) Desa Dajan Peken TA. 2023

No	NAMA	JABATAN	ALAMAT	TANDA TANGAN
1	I. G. H. Adhy Putra Adhisa	Kasi PMD	Tabanan	
2	I. N. M. Sukananda	Perbedel- ce PMD	Dajan Peken	
3	I. W. M. M. M. M.	ce PMD	Dajan Peken	
4	I. G. K. Uediana	Kaur Perencana	Dajan Peken	
5	drg ni Vkt Sriwardani	Bj. UKM Pukim IBM III	Dajan Peken	
6	ni Luhede Maivawati	sekretaris BPD	Br. Kasekan	
7	IBN ABUNG WASISTA	wakil adat lebul baleran	dajan peken	
8	I. P. BAYU S. P	BPD Br. Pande	Br. Pande	
9	I. J. M. Adi Zetorosa	o Pasekan Bld	Dajan Peken	
10	ODE SUANTARA	BABINGA	ICORAMIL 01	
11	NI LUH WIDYAWATI	TP. PKK Desa	Br Pasekan	
12	Luhede PARWATI	KEP. TK. PAMCASRI	BR. PASSEKANI	
13	Jenik Cahyadi	sekretaris ptt	Malkeangin	
14	Nyannu Ariam	pengarah	Pasekan Belodan	
15	I. A. Desy Wondan	Bids	Puk Tbn	
16	I. Kade Kuslianta	Kawal pte	pasekan	
17	BSTRI SUTARITA	RKP	BR. PASSEKANI	
18	I. G. H. Suman	KAMIL	Br. Pasekan	
19	I. G. H. Made Keliya	Kamil	Br Pasekan belodan	
20	I. G. H. API SUKAWATI	Kawil	Br Jamba baleran	
21	I. K. Agus Sutreja	Kamil	Malkeangin	
22	I. P. U. B. S. S. B.	Pendamping Des	Tabanan	
23	I. Made Rusliawan	sekretaris Desa	Dajan Peken	



PEMERINTAH KABUPATEN TABANAN
KECAMATAN TABANAN
BADAN PERMUSYAWARATAN DESA DAJAN PEKEN
Jalan Merpati Nomor 6, ☎ (0361) 4790416, Tabanan 82114

No	NAMA	JABATAN	ALAMAT	TANDA TANGAN
24	I MD. Sumsuzowit	Usrah	BR PONDE	
25	Ni Wyn Rizo Sujayati	Pendamping Desa	Tabanan	
26	Pimul G	Pendamping	Tabanan	
27	IGA Wulan Purnama Dewi	Bumdes	Tabanan	
28	JGA, PUTRA R	WIK. BPD	Br. Lebal Baleran	
29	I Ketut Sukawadi	Kasi Kesra	BR Leamasu	
30	I Gd. K. Kusdiana K.	Anggota. BPD	Pasekan Baleran	
31	Hen. Ed. A. Wiyana	Aktif ul Leasra	Dn. Md Luyira.	
32	I Gd. W. Surtana	Peserta	Pasekan Baleran	
33	I Gd. G. Ayu Mas Suci	Bu Ketua PKK	BR Paseran	
34	NI WYAN JULIASTINI	KETUA POSYANDU	BR MALKANGIN	
35	Ni Nym Sari Susanti	KPM Dajan peten	Dajan Peken	
36	I. G. A. Sri Welyni	Kader Posyandu	Br. Dajan Carik	
37	I Gd. H. W. W. W. W.	Kasi Kesra	Dajan Peken	
38	G. A. N. Supriah Arfina	Kasi Pelayanan	Dajan Peken	
39	Ni Putu Nopikarni	Karubum	Dajan peten	
40	Ni Wayan Whina Arjani	Kaur. Keuangan	Dajan Peken	
41	Ni Kadeh Nidiasning	Kader posyandu	Dajan Carik	
42	Ni Made Sri Juniasih	Kader posyandu	malkangin	
43	I Gd. A. Kd. Suryaningih	Kader Posyandu	Malkangin	
44	SURIYANI	Kader posyandu	AL-Huda	
45	I Gd. A. Nym Niwadi	Kader posyandu	Lebal Baleran	
46	Sunartini	Kader posyandu	Jambe baleran	
47	Sunertini	— " —	— " —	
48	Gst. A. Pt Lusiana	— " —	Pasekan Baleran	
49	Ni Luh Made Surobri	— " —	— " —	



PERATURAN DESA DAJAN PEKEN
KABUPATEN TABANAN
NOMOR 08 TAHUN 2022
TENTANG
RENCANA KERJA PEMERINTAH DESA (RKP-DESA)
TAHUN ANGGARAN 2023
DENGAN RAHMAT TUHAN YANG MAHA ESA
PERBEKEL DESA DAJAN PEKEN

- Menimbang : a. Bahwa untuk melaksanakan ketentuan Pasal 79 Undang-Undang Nomor 6 Tahun 2014 tentang Desa, Pemerintah Desa Wajib Menyusun perencanaan pembangunan desa sesuai dengan kewenangannya dengan mengacu pada perencanaan pembangunan kabupaten;
- b. Bahwa perencanaan pembangunan Desa sebagaimana dimaksud pada huruf a, terdiri dari Rencana Pembangunan Jangka Menengah Desa Untuk jangka Waktu 6 (enam) tahun dan Rencana Kerja Pemerintah Desa (RKP Desa) untuk jangka waktu 1 (satu) tahun yang merupakan penjabaran dari Rencana Pembangunan Jangka menengah Desa yang keduanya ditetapkan dengan Peraturan Desa;
- c. Bahwa berdasarkan pertimbangan sebagaimana dimaksud dalam huruf a dan huruf b, dipandang perlu menetapkan Peraturan Desa;
- Mengingat : 1. Undang-Undang Nomor 69 Tahun 1958 tentang pembentukan Daerah-Daerah Tingkat II dalam Wilayah Daerah-Daerah Tingkat I Bali, Nusa Tenggara Barat dan Nusa Tenggara Timur (Lembaran Negara Republik Indonesia Tahun 1958 Nomor 122, Tambahan Lembaran Negara Republik Indonesia nomor 165) ;
2. Undang-Undang Nomor 25 Tahun 2004 tentang Sistem Perencanaan Pembangunan Nasional (Lembaran Negara Negara Republik Indonesia Tahun 2004 Nomor 104, Tambahan Berita Negara Republik Indonesia Nomor 4221) ;
3. Undang – Undang Nomor 33 Tahun 2004 tentang Perimbangan Keuangan antara Pemerintahan Pusat dan Pemerintahan Daerah (Lembaran Negara Republik Indonesia Tahun 2004 Nomor 126, Tambahan Lembaran Negara Republik

- Indonesia Nomor 4438);
- 4 Undang-Undang Nomor 12 Tahun 2011 tentang Pembentukan Peraturan Perundang-Undangan (Lembaran Negara Republik Indonesia Tahun 2011 Nomor 82 Tambahan Lempiran Negara Republik Indonesia Nomor 5234);
 - 5 Undang-Undang Nomor 6 Tahun 2014 tentang Desa (Lembaran Negara Republik Indonesia Tahun 2014 Nomor 7, Tambahan Lembaran Negara Republik Indonesia Nomor 5495);
 - 6 Undang-Undang Nomor 23 Tahun 2014 tentang Pemerintahan Daerah (Lembaran Negara Republik Indonesia Tahun 2014 Nomor 244 , Tambahan Lembaran Negara Republik Indonesia Nomor 5587) sebagaimana telah diubah dengan Undang-Undang Nomor 2 Tahun 2015 tentang Penetapan Peraturan Pemerintah Pengganti Undang-Undang Nomor 2 Tahun 2014 tentang Perubahan atas Undang-Undang Nomor 23 Tahun 2014 tentang Pemerintahan Daerah Menjadi Undang-Undang (Lembaran Negara Republik Indonesia Tahun 2015 Nomor 24, Tambahan Lembaran Negara Republik Indonesia Nomor 5657);
 - 7 Peraturan Pemerintah Nomor 20 Tahun 2004 tentang Rencana Kerja Pemerintahan (Lembaran Negara Republik Indonesia Tahun 2004 Nomor 74, Tambahan Lembaran Negara Republik Indonesia Nomor 4405);
 - 8 Peraturan Pemerintah Nomor 58 Tahun 2005 tentang Pengelolaan Keuangan Daerah (Lembaran Negara Republik Indonesia Tahun 2005 Nomor 140, Tambahan Lembaran Negara Republik Indonesia Nomor 4578);
 - 9 Peraturan Pemerintah Nomor 79 Tahun 2005 tentang Pedoman Pembinaan dan Pengawasan Penyelenggaraan Pemerintahan Daerah (Lembaran Negara Republik Indonesia Tahun 2005 Nomor 165, Tambahan Lembaran Negara Republik Indonesia Nomor 4593);
 - 10 Peraturan Pemerintah Nomor 8 Tahun 2008 tentang Tahapan Tatacara Penyusunan, Pengendalian dan Evaluasi Pelaksanaan Rencana Pembangunan Daerah (Lembaran Negara Republik Indonesia Tahun 2007 Nomor 82, Tambahan Lembaran Negara Republik Indonesia Nomor 4737);
 - 11 Peraturan Pemerintah Nomor 43 Tahun 2014 tentang Peraturan Pelaksanaan Undang-Undang Nomor 6 Tahun 2014 tentang Desa sebagaimana telah diubah dengan Peraturan Pemerintahan Nomor 47 Tahun 2015 tentang Perubahan Atas Peraturan Pemerintah Republik Indonesia Nomor 43 Tahun 2014 tentang Peraturan Undang-Undang Nomor 6 Tahun 2014 Tentang Desa (Lembaran Negara Republik Indonesia Tahun 2015 Nomor 157, Tambahan Lembaran Negara Republik Indonesia Nomor 5717);

- 12 Peraturan Pemerintah Nomor 60 Tahun 2014 tentang Dana Desa yang Bersumber dari Anggaran Pendapatan dan Belanja Negara sebagaimana telah diubah dengan Peraturan Pemerintah Nomor 22 Tahun 2015 tentang Perubahan atas Peraturan Pemerintah Nomor 60 Tahun 2014 tentang dana Desa yang Bersumber dari Anggaran Pendapatan dan Belanja Negara (Lembaran Negara Republik Indonesia Tahun 2015 Nomor 88, Tambahan Lembaran Negara Republik Indonesia Nomor 5694);
- 13 Peraturan Menteri Dalam Negeri Nomor 111 Tahun 2014 tentang Pembentukan Produk Hukum Daerah (Berita Negara Republik Indonesia Tahun 2014 Nomor 320);
- 14 Peraturan Menteri Dalam Negeri Nomor 114 Tahun 2014 tentang Pedoman Pembangunan Desa (Berita Negara Republik Indonesia Tahun 2014 Nomor 2094);
- 15 Peraturan Menteri Desa, Pembangunan Daerah Tertinggal dan Transmigrasi Nomor 1 Tahun 2015 tentang Pedoman Kewenangan Berdasarkan Hak Asal Usul dan Kewenangan Lokal Berskala Desa (Berita Negara Republik Indonesia Tahun 2015 Nomor 158);
- 16 Peraturan Menteri Desa, Pembangunan Daerah Tertinggi dan Transmigrasi Nomor 2 Tahun 2015 tentang Pedoman Tata Tertib dan Mekanisme Pengambilan Keputusan Musyawarah Desa (Berita Negara Republik Indonesia Tahun 2015 Nomor 159);
- 17 Peraturan Menteri Dalam Negeri Nomor 81 Tahun 2015 tentang Evaluasi Perkembangan Desa dan Kelurahan (Berita Negara Republik Indonesia Tahun 2015 Nomor 2037);
- 18 Peraturan Menteri Dalam Negeri Nomor 84 Tahun 2015 tentang Susunan Organisasi dan Tata Kerja Pemerintah Desa (Berita Negara Republik Indonesia Tahun 2016 Nomor 6);
- 19 Peraturan Daerah Kabupaten Tabanan Nomor 9 Tahun 2016 tentang Rencana Pembangunan Jangka Menengah Daerah Semesta Berencana Kabupaten Tabanan Tahun 2016-2021 (Lembaran Daerah Kabupaten Tabanan Tahun 2011 Nomor 9);
- 20 Peraturan Bupati Tabanan Nomor 41 Tahun 2015 tentang Pengelolaan Keuangan Desa (Berita Daerah Kabupaten Tabanan Tahun 2015 Nomor 41);
- 21 Peraturan Bupati Kabupaten Tabanan Nomor 17 Tahun 2016 tentang Daftar Kewenangan Berdasarkan Hak Asal Usul dan Kewenangan Lokal Berskala Desa (Berita Daerah Kabupaten Tabanan Tahun 2016 Nomor 17);
- 22 Peraturan Bupati Tabanan Nomor 20 Tahun 2016 tentang Petunjuk Teknis Penyusunan Rencana Pembangunan Jangka Menengah Desa dan Rencana Kerja Pemerintah Desa (Berita Daerah

- Kabupaten Tabanan Tahun 2016 Nomor 20);
- 23 Peraturan Menteri Dalam Negeri Nomor 20 Tahun 2018 tentang Pengelolaan Keuangan Desa (Berita Negara Republik Indonesia Tahun 2018 Nomor 611);
 - 24 Peraturan Desa Nomor 02 Tahun 2021 tentang Daftar Kewenangan Berdasarkan Hak Asal Usul dan Kewenangan Lokal Berskala Desa (Lembaran Desa Tahun 2021 Nomor 02);
 - 25 Peraturan Desa Dajan Peken Nomor 04 Tahun 2022 tentang Perubahan Peraturan Desa Nomor 02 Tahun 2020 Tentang Rencana Pembangunan Jangka Menengah Desa (RPJM-DESA) Tahun 2020-2025 (Lembaran Desa Tahun 2022 Nomor 04);

Dengan Persetujuan Bersama

BADAN PERMUSYAWARATAN DESA DAJAN PEKEN

Dan

PERBEKEL DESA DAJAN PEKEN

MEMUTUSKAN :

Menetapkan : **PERATURAN DESA DAJAN PEKEN TENTANG RENCANA KERJA PEMERINTAH DESA (RKP-DESA) TAHUN ANGGARAN 2023**

BAB I

KETENTUAN UMUM

Pasal 1

Dalam Peraturan desa ini yang dimaksud dengan :

- a. Desa adalah desa dan desa adat atau yang disebut dengan nama lain, selanjutnya disebut Desa, adalah kesatuan masyarakat hukum yang memiliki batas wilayah yang berwenang untuk mengatur dan mengurus urusan pemerintahan, kepentingan masyarakat setempat berdasarkan Prakarsa masyarakat, hak asal usul, dan/atau hak tradisional yang diakui dan dihormati dalam system pemerintahan Negara Kesatuan Republik Indonesia.
- b. Kewenangan desa adalah kewenangan yang dimiliki desa meliputi kewenangan di bidang penyelenggaraan pemerintahan desa, pelaksanaan pembangunan desa, pembinaan kemasyarakatan desa, dan pemberdayaan masyarakat desa berdasarkan Prakarsa masyarakat, hak asal usul dan adat istiadat desa.
- c. Pemerintahan Desa adalah penyelenggaraan urusan pemerintahan dan kepentingan masyarakat setempat dalam system pemerintahan Negara Kesatuan Republik Indonesia.
- d. Pemerintah Desa adalah Kepala Desa atau yang disebut dengan nama lain dibantu perangkat Desa sebagai unsur penyelenggaraan Pemerintahan Desa.
- e. Badan Permusyawaratan Desa atau yang disebut dengan nama lain, selanjutnya disebut BPD adalah Lembaga yang melaksanakan fungsi pemerintahan yang anggotanya merupakan wakil dari

- penduduk Desa berdasarkan keterwakilan wilayah dan ditetapkan secara demokratis.
- f. Musyawarah Desa atau yang disebut dengan nama lain adalah musyawarah antara Badan Permusyawaratan Desa (BPD), Pemerintahan Desa, dan unsur masyarakat yang diselenggarakan oleh BPD untuk menyepakati hal yang bersifat strategis.
 - g. Musyawarah Perencanaan Pembangunan Desa atau yang disebut dengan nama lain adalah musyawarah antara BPD, Pemerintah Desa, dan unsur masyarakat yang diselenggarakan oleh Pemerintahan Desa untuk menetapkan prioritas, program, Kegiatan, dan kebutuhan pembangunan Desa yang di danai oleh Anggaran Pendapatan dan Belanja Desa (APBDesa), swadaya masyarakat desa, dan/atau Anggaran Pendapatan dan Belanja Daerah (APBD) Kabupaten/Kota.
 - h. Peraturan Desa adalah peraturan Perundang-undangan yang ditetapkan oleh Kepala Desa setelah dibahas dan disepakati Bersama BPD.
 - i. Kepala Desa adalah Kepala wilayah di Desa Dajan Peken.
 - j. Pembangunan Desa adalah upaya peningkatan kualitas hidup dan kehidupan untuk sebesar-besarnya kesejahteraan masyarakat desa.
 - k. Perencanaan pembangunan desa adalah proses tahapan kegiatan yang diselenggarakan oleh pemerintahan desa dengan melibatkan BPD dan unsur masyarakat secara partisipatif guna pemanfaatan dan pengalokasian sumber daya desa dalam rangka mencapai tujuan pembangunan desa.
 - l. Rencana Pembangunan Jangka Menengah Desa, selanjutnya disingkat RPJM Desa, adalah rencana kegiatan pembangunan desa untuk jangka waktu 6 (enam) tahun.
 - m. Rencana Kerja pemerintah Desa, selanjutnya disingkat RKP Desa, adalah penjabaran dari RPJM Desa untuk jangka waktu 1 (satu) tahun.

BAB II

SISTEMATIKA PEMBENTUKAN

RKP-DESA

Pasal 2

1. Rencana Kerja Pemerintahan Desa Dajan Peken Tahun Anggaran 2023 disusun dengan sistematika sebagai berikut :

BAB I : PENDAHULUAN

- A. Latar Belakang
- B. Dasar Hukum
- C. Maksud dan Tujuan
- D. Proses Penyusunan
- E. Sistematika

BAB II : GAMBARAN UMUM PEMERINTAHAN DESA DAJAN PEKEN

- A. Visi dan Misi
- B. Gambaran Umum Sosial Budaya
- C. Gambaran Umum Kemiskinan
- D. Gambaran Umum Ekonomi

BAB III : RUMUSAN PRIORITAS MASALAH

- A. Evaluasi Pelaksanaan Pembangunan pada RKP Desa Tahun Anggaran 2022

B. Identifikasi masalah berdasarkan RPJM Desa Dajan Peken Tahun 2020-2025.

BAB IV: RUMUSAN PRIORITAS PROGRAM DAN KEGIATAN PEMBANGUNAN DESA

- A. Prioritas Program dan Kegiatan Pembangunan Skala Desa Tahun Anggaran 2023;
- B. Prioritas Program dan Kegiatan Pembangunan Daerah Tahun Anggaran 2023;
- C. Kebijakan Keuangan Desa.

BAB V : PENUTUP

LAMPIRAN : *terlampir*

2. Sistematisa sebagaimana dimaksud pada ayat (1) merupakan landasan dan pedoman bagi Pemerintah Desa untuk Menyusun RKPDes dan merupakan bagian yang tidak terpisahkan dengan Peraturan Des ini;
3. Rencana Kerja Pemerintah Desa (RKPDes) Tahun Anggaran 2023 merupakan landasan dan pedoman bagi pemerintah Desa dan Badan Permusyawaratan Desa dalam Pelaksanaan Pemabangunan Tahun 2023;
4. Pelaksanaan pembangunan sebagaimana dimaksud dalam Pasal 3, dilaksanakan secara transparan, partisipatif dan akuntabel oleh pelaksanaan kegiatan pemabngunan dengan menyusun Rencana Kerja dan Anggaran (RKA), Dokumen Pelaksanaan Anggaran (DPA), serta dipertanggungjawabnkan oleh pelaksana kegiatan dalam forum Musyawarah Desa

BAB III

TAHAPAN PENETAPAN

RKP-DESA

Pasal 3

1. Rancangan RKP-Desa disusun oleh Tim Penyusun RKP Desa;
2. Dalam penyusunan rancangan RKP-Desa, Pemerintahan Desa Bersama Tim harus memperhatikan dengan sungguh-sungguh aspirasi yang berkembang dimasyarakat;
3. Rancangan RKP-Desa disampaikan oleh Kepala Desa kepada masyarakat yaitu Badan Permusyawaratan Desa, kelompok Masyarakat Desa, Lembaga Pemberdayaan Masyarakat, Tokoh Masyarakat, Tokoh Agama, dan sebagainya dalam forum Musyawarah Desa
4. Setelah peserta forum menerima rancangan RKP-desa, Pemerintah Desa melaksanakan Musrenbang desa untuk mendengarkan penjelasan Kepala Desa tentang perencanaan pembangunan desa dan penetapan rancangan RKP;
5. Musrenbang Desa dihadiri oleh lembaga-lembaga kemasyarakatan, tokoh agama, tokoh masyarakat lainnya ;
6. Setelah dilakukan Musrenbang Desa sebagaimana dimaksud dalam ayat (4) dan (5), maka Pemerintah Desa menyelenggarakan rapat pariprta yang dihadiri oleh BPD dan Pemerintah Desa serta KPMD dan Lembaga kemasyarakatan dalam acara penetapan persetujuan BPD atas rancangan RKP-Desa menjadi RKP-Desa yang dituangkan

- dalam peraturan Desa ;
7. Setelah mendapatkan persetujuan Pemerintahan Desa sebagaimana dimaksud dalam ayat (6), maka Kepala Desa menetapkan RKP-Desa, serta memerintahkan Sekretaris Desa untuk mengundangkannya dalam lembaran desa.

BAB IV

MEKANISME PENGAMBILAN KEPUTUSAN

PENETAPAN RKP-Desa

Pasal 4

1. Pemerintahan Desa Wajib mengembangkan nilai-nilai demokrasi para anggotanya, untuk mengambil keputusan dalam forum Musyawarah Desa dan Musrenbang Desa ;
2. Mekanisme pengambilan keputusan dalam forum Musyawarah Desa dan Musrenbang Desa dalam perencanaan pembangunan desa berdasarkan musyawarah dan mufakat.

BAB V

KETENTUAN PENUTUP

Pasal 5

1. Perubahan RKPDes dapat dilakukan jika terjadi bencana alam, krisis politik, krisis ekonomi, dan kerusakan sosial yang berkepanjangan, serta terdapat perubahan mendasar atas kebijakan pemerintah baik pemerintah daerah provinsi, dan/atau pemerintah daerah kabupaten ;
2. Perubahan sebagaimana dimkasud pada ayat (1) dilaksanakan oleh Kepala Desa dan dibahas serta disepakati dalam Musrenbangdes ;

Pasal 6

1. Berdasarkan Peraturan Desa ini selanjutnya disusun APBDesa Tahun Anggaran 2023.
2. Hal-hal lain yang belum cukup diatur dalam peraturan Desa tentang RKP-Desa ini akan diatur oleh peraturan Kepala Desa dan Keputusan Kepala Desa.

Pasal 7

1. Peraturan Desa tentang RKP-Desa ini mulai berlaku pada saat diundangkan
2. Agar setiap orang dapat mengetahuinya, sekretaris desa mengundang peraturan Desa ini dengan penempatannya dalam Lembaran Desa Dajan Peken, Kecamatan Tabanan, Kabupaten Tabanan.

Ditetapkan di Dajan Peken
Pada tanggal 30 September 2022

PERBEKEL DAJAN PEKEN



I NYOMAN SUKANADA

Dindangkan di Desa Dajan Peken
Pada tanggal 30 September 2022

SEKRETARIS DESA DAJAN PEKEN



I MADE RUSDIAWAN

LEMBARAN DESA DAJAN PEKEN TAHUN 2022 NOMOR 08

LAMPIRAN : PERATURAN DESA

NOMOR : 08 TAHUN 2023

TANGGAL : 30 SEPTEMBER 2022

TENTANG : RENCANA KERJA PEMERINTAH DESA TAHUN ANGGARAN
2023

BAB I

PENDAHULUAN

A. LATAR BELAKANG

Penyelenggaraan pemerintahan yang baik merupakan harapan bagi semua masyarakat. Hal tersebut merupakan perwujudan dari sebuah proses pembangunan baik bagi pemerintah maupun bagi masyarakat itu sendiri. Terwujudnya hasil dari pemerintahan yang baik salah satunya merupakan perwujudan dari proses penyerapan aspirasi yang ada di masyarakat. Melalui hasil dari pelaksanaan musyawarah yang ada di desa, masyarakat langsung bisa menyampaikan gagasan, usulan, saran dan kritik yang baik sehingga dapat secara bersama – sama dengan pemerintah membangun pemerintah yang baik, sesuai dengan cita – cita bangsa dan negara. Dalam rangka mewujudkan tata kelola pemerintah yang baik sebagai perwujudan dari hasil kerja sama antara pemerintah dengan masyarakat, maka sangat perlu dibuatkan perencanaan desa dengan baik. Oleh karena itu, guna membuat perencanaan pemerintah yang baik di tingkat desa, maka perlu disusun yang kemudian dijabarkan dan dirumuskan dalam Rencana Kerja Pembangunan Desa (RKPDesa) dalam satu tahun berjalan yang sesuai dengan jabatan Kepala Desa itu sendiri. Pemilihan Kepada Desa merupakan proses penyusunan rencana, karna rakyat pemilih menentukan pilihan berdasarkan program – program yang di tawarkan oleh masing – masing calon. Oleh karena itu, rencana pembangunan desa merupakan penjabaran lebih lanjut dari agenda – agenda yang ditawarkan oleh Kepala Desa pada saat berkampanye, menjadi Rencana Pembangunan Jangka Menengah Desa. Berkaitan dengan pembangunan desa maka ada beberapa masalah yang sering kali di temui di berbagai desa, perlu

mendapat perhatian dan segera diantisipasi, diantaranya terbatasnya ketersediaan Sumber Daya Manusia yang baik dan professional, terbatasnya ketersediaan sumber – sumber pembiayaan yang memadai, baik yang berasal dari kemampuan desa itu sendiri (internal) maupun sumber dana dari luar (eksternal) belum tersusunnya kelembagaan sosial – ekonomi yang mampu berperan secara efektif, belum terbangunnya sistem dan regulasi yang jelas dan tegas dan kurangnya kreativitas dan partisipasi masyarakat secara lebih kritis dan rasional. Hal ini juga sesuai dengan amanat dari Peraturan Menteri Dalam Negeri Republik Indonesia Nomor 114 Tahun 2014 Tentang Pedoman Pembangunan Desa.

Rencana Kegiatan Pembangunan Desa yang selanjutnya disebut dengan RKPDesa, adalah dokumen perencanaan untuk periode 1 (satu) tahun, yang memuat arah kebijakan pembangunan desa, arah kebijakan keuangan desa, kebijakan umum dan program Satuan Kerja Perangkat Daerah (SKPD), lintas SKPD dan program prioritas kewilayahan, disertai dengan rencana kerja. Proses pembuatan RKPDesa ini dilakukan melalui musyawarah perencanaan pembangunan desa. Musyawarah perencanaan pembangunan desa adalah musyawarah antara Badan Permusyawaratan Desa (BPD), dan unsur masyarakat yang diselenggarakan oleh pemerintah desa untuk menetapkan prioritas, program, kegiatan, dan kebutuhan pembangunan desa yang didanai oleh Anggaran Pendapatan dan Belanja Desa (APBDesa), swadaya masyarakat desa, dan atau Anggaran Pendapatan dan Belanja Daerah Kabupaten/Kota. Berdasarkan ketentuan pasal 79 Undang – Undang Nomor 6 Tahun 2014 Tentang Des. Pemerintah Desa wajib menyusun perencanaan pembangunan desa sesuai dengan kewenangannya dengan mengacu pada perencanaan pembangunan Kabupaten. Keberadaan RPJMDes ini memuat Visi dan Misi Kepala Desa, arah kebijakan pembangunan desa serta rencana kegiatan yang meliputi : Bidang Penyelenggaraan Pemerintah Desa, Bidang Pelaksanaan Pembangunan Desa, Bidang Pembinaan Desa, dan Bidang Pemberdayaan Masyarakat Desa.

Fungsi perencanaan pembangunan desa adalah untuk menjamin keterkaitan dan konsistensi antar perencanaan, penganggaran,

pelaksanaan dan pengawasan. Rencana pembangunan des di dasarkan pada :

- A. Pemerdayaan yaitu upaya untuk mewujudkan kemampuan dan kemandirian masyarakat dalam kehidupan bermasyarakat, berbangsa dan bernegara.
- B. Partisipasi yaitu keikutsertaan dan keterlibatan masyarakat secara aktif dalam proses pembangunan.
- C. Berpihak kepada masyarakat yaitu seluruh proses pembangunan di desa di berikan kesempatan kepada masyarakat khususnya masyarakat kurang mampu (masyarakat prasejahtera)
- D. Terbuka yaitu setiap proses tahapan perencanaan pmbangunan dapat dilihat dan di ketahui secara langsung oleh masyarakat.
- E. Akuntabel yaitu setiap proses dan tahapan - tahapan kegiatan pembangunan dapat dipertanggungjawabkan dengan benar, baik kepada pemerintah desa, maupun kepala masyarakat.
- F. Selektif yaitu semua masalah terseleksi dengan baik untuk mencapai hasil yang optimal.
- G. Efisiensi dan Efektif yaitu pelaksanaan, perencanaan kegiatan sesuai dengan potensi sumber daya alam dan sumber daya manusia yang tersedia.
- H. Berkelanjutan yaitu setiap proses dan tahapan suatu masalah di lakukan secara berulang sehingga mendapatkan hasil yang baik.
- I. Cermat yaitu data yang di peroleh cukup objektif, teliti, dapat di percaya dan menampung aspirasi masyarakat.
- J. Penggalian informasi yaitu di dalam menemukan masalah di lakukan penggalian informasi melalui alat kajian keadaan desa dengan sumber informasi utama dari para peserta musyawarah.

B. DASAR HUKUM

1. Undang - Undang Nomor 69 Tahun 1958 tentang Pembentukan Daerah - Daerah Tingkat II dalam Wilayah Daerah - Daerah Tingkat I Bali, Nusa Tenggara Timur (Lembaran Negara

- Republik Indonesia Tahun 1958 Nomor 122, Tambahan Lembaran Negara Republik Indonesia Nomor 1655) ;
2. Undang – Undang Nomor 25 Tahun 2004 tentang Sistem Perencanaan Pembangunan Nasional (Lembaran Negara Republik Indonesia Tahun 2004 Nomor 104, Tambahan Berita Negara Republik Indonesia Nomor 4221) ;
 3. Undang – Undang Nomor 33 Tahun 2004 tentang Perimbangan Keuangan antara Pemerintah Pusat dan Pemerintah Daerah (Lembaran Negara Republik Indonesia Tahun 2004 Nomor 126, Tambahan Lembaran Negara Republik Indonesia Nomor 4438) ;
 4. Undang – Undang Nomor 12 Tahun 2011 tentang Pembentukan Peraturan Perundang – Undangan (Lembaran Negara Republik Indonesia Tahun 2011 Nomor 82 Tambahan Lembaran Negara Republik Indonesia Nomor 5234);
 5. Undang – Undang Nomor 23 Tahun 2014 tentang Pemerintahan Daerah (Lembaran Negara Republik Indonesia Tahun 2014 Nomor 244, Tambahan Lembaran Negara Republik Indonesia Nomor 5587) sebagaimana telah diubah dengan Undang – Undang Nomor 2 Tahun 2015 tentang Penetapan Peraturan Pemerintah Pengganti Undang – Undang Nomor 2 Tahun 2014 tentang Perubahan atas Undang – Undang Nomor 23 Tahun 2014 tentang Pemerintahan Daerah Menjadi Undang – Undang (Lembaran Negara Republik Indonesia Tahun 2015 Nomor 24, Tambahan Lembaran Negara Republik Indonesia Nomor 5657);
 6. Peraturan Pemerintah Nomor 20 Tahun 2004 tentang Rencana Kerja Pemerintah (Lembaran Negara Republik Indonesia Tahun 2004 Nomor 74, Tambahan Lembaran Negara Republik Indonesia Nomor 4405);
 7. Peraturan Pemerintah Nomor 58 Tahun 2005 tentang Pengelolaan Keuangan Daerah (Lembaran Negara Republik Indonesia Tahun 2005 Nomor 140, Tambahan Lembaran Negara Republik Indonesia Nomor 4578);
 8. Peraturan Pemerintah Nomor 79 Tahun 2005 tentang Pedoman Pembinaan dan Pengawasan Penyelenggaraan Pemerintahan Daerah (Lembaran Negara Republik Indonesia Tahun 2005 Nomor 165, Tambahan Lembaran Negara Republik Indonesia Nomor 4593);
 9. Peraturan Pemerintah Nomor 38 Tahun 2007 tentang Pembagian Urusan Pemerintah antara Pemerintah, Pemerintah

17. Peraturan Menteri Dalam Negeri Nomor 84 Tahun 2015 tentang Susunan Organisasi dan Tata Kerja Pemerintah Desa (Berita Negeri Republik Indonesia Tahun 2016 Nomor 6);
18. Peraturan Bupati Tabanan Nomor 41 Tahun 2015 tentang Pengelolaan Keuangan Desa (Berita daerah Kabupaten Tabanan Tahun 2015 Nomor 41);
19. Peraturan Daerah kabupaten Tabanan Nomor 9 Tahun 2016 tentang Rencana Pembangunan Jangka Menengah Daerah Semesta Berencana Kabupaten Tabanan Tahun 2016 – 2021 (Lembaran Daerah Kabupaten Tabanan Tahun 2011 Nomor 20);
20. Peraturan Bupati Kabupaten Tabanan Nomor 17 Tahun 2016 tentang Daftar Kewenangan Berdasarkan Hak Asal Usul dan Kewenangan Lokal Berskala Desa (Berita Daerah Kabupaten Tabanan Tahun 2016 Nomor 17);
21. Peraturan Bupati Tabanan Nomor 20 Tahun 2016 tentang Petunjuk Teknis Penyusunan Rencana Pembangunan Jangka Menengah Desa dan Rencana Kerja Pemerintah Desa (Berita Daerah Kabupaten Tabanan Tahun 2016 Nomor 20);
22. Peraturan Desa Dajan Peken Nomor 02 Tahun 2021 tentang Kewenangan Desa Berdasarkan Hak Asal Usul dan Kewenangan Lokal Berskala Desa (Lembaran Desa Dajan Peken Tahun 2021 Nomor 02);
23. Peraturan Desa Nomor 04 Tahun 2022 tentang Perubahan Peraturan Desa Nomor 02 Tahun 2020 Tentang Rencana Pembangunan Jangka Menengah Desa (RPJM - DESA) Tahun 2020 – 2025 (Lembaran Desa Tahun 2022 Nomor 04);

C. MAKSUD DAN TUJUAN

A. Maksud

Rencana Kerja Pembangunan (RKP) Desa Dajan Peken dibuat dengan maksud :

1. Sebagai pedoman pada Pemerintah Desa tentang kegiatan – kegiatan yang ada di desa selama jabatan Perbekel terpilih.
2. Sebagai penjabaran dari Visi dan Misi Perbekel terpilih dalam melaksanakan program selama masa jabatan.

B. Tujuan

Rencana Kerja Pembangunan (RKP) Desa Dajan Peken dibuat dengan Tujuan :

1. Menjabarkan gambaran tentang kondisi umum desa dalam konstelasi regional dan nasional sekaligus mamahami arah dan tujuan yang ingin di capai dalam rangka mewujudkan visi dan misi kepada desa terpilih dalam kurun waktu 6 (enam) tahun.
2. Menyediakan satu acuan resmi dan satu – satunya dokumen perencanaan di desa bagi seluruh jajaran Pemerintah Desa, BPD dan seluruh Pemangku Kepentingan (Stakeholder) dalam menentukan prioritas program dan kegiatan tahunan, yang akan disusun dalam Rencana Kerja Pemerintah Desa (RKP Desa) sebagai dokumen perencanaan tahunan yang akan di biyai dari APBDesa, APBD, APBD Provinsi dan APBN, serta sumber dana lainnya.
3. Memudahkan seluruh jajaran pemerintah desa dan seluruh pemangku kepentingan (Stakeholder) untuk mencapai tujuan dengan cara menyusun program dan kegiatan secara terpadu, terarah dan terukur.
4. Memberikan satu tolak ukur bagi seluruh jajaran pemerintah desa dan pemangku kepentingan untuk mengukur dan mengevaluasi kinerja tahunan seluruh jajaran Pemerintah Desa sesuai dengan prioritas, kebutuhan masyarakat yang sesuai dengan program Pemerintah Kabupaten.
5. Sebaga dasar penyusunan Peraturan Desa Tentang Anggaran Pendapatan dan Belanja Desa.

C. PROSES PENYUSUNAN

Proses Penyusunan Rencana Kerja Pemerintah Desa Dajan Peken Tahun Anggaran 2023, telah dilakukan melalui beberapa tahapan proses yang melibatkan berbagai perwakilan stakeholder, antara lain dari unsur Pemerintah Desa, BPD, Lembaga kemasyarakatan Desa, tokoh masyarakat, perwakilan perempuan, kelompok ekonomi, warga miskin, anak, kaum difabel.

Adapun tahapan proses penyusunan Rencana Kerja Pemerintah Desa adalah sebagai berikut:

1. Tahap Persiapan, meliputi:
 - a. Sosialisasi dan Pembentukan Kelompok Kerja
 - b. Lokakarya Desa, dalam rangka menyusun dan membahas:
 - 1) Evaluasi terhadap RKP Desa Tahun Anggaran 2022;
 - 2) Evaluasi RPJM Desa Dajan Peken tahun 2020 – 2025;
 - 3) Analisa Peta Jalan SDGs Desa Dajan Peken;
 - 4) Analisa keadaan darurat/kerawanan;
 - 5) Analisa kebijakan supra desa; dan
 - 6) Menyusun Draft Rancangan Peraturan Desa tentang Rencana Kerja Pemerintah Desa Tahun Anggaran 2023;
2. Pelaksanaan Musrenbang Desa, meliputi:
 - a. Pembahasan Draft Rancangan Peraturan Desa tentang Rencana Kerja Pemerintah Desa Tahun Anggaran 2023; dan
 - b. Pemilihan dan Penetapan Delegasi Desa.
3. Tahap Pasca Musrenbang Desa, meliputi:
 - a. Musyawarah Desa yang diselenggarakan oleh BPD dalam rangka pembahasan dan penyepakatan Rancangan RKP Desa Tahun Anggaran 2023;
 - b. Pengundangan Peraturan Desa tentang Rencana Kerja Pemerintah Desa Tahun Anggaran 2023 dalam Lembaran Desa dan Berita Desa;
 - c. Penyebarluasan Peraturan Desa tentang Rencana Kerja Pemerintah Desa Tahun Anggaran 2023.

D. SISTEMATIKA

Sistematika penyusunan Rencana Kerja Pemerintah Desa Dajan Peken Tahun Anggaran 2023 adalah sebagai berikut :

BAB I : PENDAHULUAN

- A. Latar Belakang
- B. Dasar Hukum
- C. Maksud dan Tujuan
- D. Proses Penyusunan
- E. Sistematika

BAB II : GAMBARAN UMUM PEMERINTAHAN DESA DAJAN PEKEN

- A. Visi dan Misi
- B. Gambaran Umum Sosial Budaya
- C. Gambaran Umum Kemiskinan
- D. Gambaran Umum Ekonomi

BAB III : RUMUSAN PRIORITAS MASALAH

- A. Evaluasi Pelaksanaan Pembangunan pada RKP Desa Tahun Anggaran 2022
- B. Identifikasi masalah berdasarkan RPJM Desa Dajan Peken Tahun 2020 – 2025

BAB IV : RUMUSAN PRIORITAS PROGRAM DAN KEGIATAN PEMBANGUNAN DESA

- A. Prioritas Program dan Kegiatan Pembangunan Skala Desa Tahun Anggaran 2023;
- B. Prioritas Program dan Kegiatan Pembangunan Daerah Tahun Anggaran 2023;
- C. Kebijakan Keuangan Desa.

BAB V : PENUTUP

LAMPIRAN : *terlampir*

BAB II

GAMBARAN UMUM DESA PEMERINTAH DESA DAJAN PEKEN

SEJARAH DESA

Menurut ceritera yang dihimpun oleh para orang tua yang lahir semasa jaman penjajahan Belanda, pada jaman “ *Enteg Bali* “ dikenal sebutan Telung Satakan, yaitu :

1. Satak Lebah mewilayahi : Banjar Lebah, Banjar Jambe Baleran, Banjar Pasekan, Banjar Malkangin dan Banjar Kamasan.
2. Satak Lodrurung mewilayahi : Banjar Delod Rurung, Banjar Gerokgak Gede, Banjar Gerokgak Tengah, Banjar Sakenan Belodan dan Banjar Sakenan Baleran.
3. Satak Dukuh mewilayahi : Banjar Dukuh, Banjar Dauh Pala, Banjar Pengabetan, Banjar Jambe Belodan, Banjar Tegal Baleran dan Banjar Tegal Belodan.

Telung Satakan pada jaman Pemerintahan Hindia Belanda tetap diakui keberadaan serta peranannya untuk mengatur masyarakatnya. Telung Satakan ini dipimpin oleh Kelihan Penyatakan yang dibantu oleh para Juru Arah / Penyeketan dari masing-masing Banjar bersangkutan. Setelah Bangsa Indonesia merdeka, maka sistem pemerintahanpun mulai ditata ulang dan dibentuklah Pemerintah Desa dalam wilayah Kota Tabanan yang disebut dengan Desa Kota Tabanan yang dipimpin oleh seorang Bendesa. Karena Telung Satakan ini berada dalam wilayah Desa Kota Tabanan, maka mulai saat itu Telung Satakan digabung menjadi satu dibawah Kebendesaan Kota Tabanan. Seiring dengan perjalanan sejarah dan situasi yang berkembang pada saat itu, Kebendesaan Kota Tabanan sejak Tahun 1975 dimekarkan menjadi 3 (tiga) Desa yaitu :

1. Desa Dajan Peken
2. Desa Delod Peken
3. Desa Dauh Peken

Desa Dajan Peken, berdasarkan Surat Keputusan BupatiKepala Daerah Tingkat II Tabanan, pada tanggal 9 Oktober 1975 Nomor : Pem / II.a / 9 / 1975, mewilayahi 5 (lima) Banjar Dinas, yaitu :

1. Banjar Kamasan
2. Banjar Malkangin

3. Banjar Pasekan
4. Banjar Lebah
5. Banjar Jambe Baleran

Dengan semakin mantapnya tingkat sosial budaya dan keamanan, berdasarkan Undang-Undang Nomor 5 Tahun 1979 yang mengatur tentang Pokok-Pokok Pemerintahan di Desa, maka Desa-Desa yang berada dalam radius Ibu Kota Kabupaten dan Kota Madya diubah statusnya menjadi Kelurahan yang dikepalai oleh seorang Kepala Kelurahan (Lurah). Demikian pula status Banjar Dinas diubah menjadi Lingkungan yang dikepalai oleh seorang Kepala Lingkungan. Pada jaman Reformasi, pimpinan Pemerintahan berganti, begitu pula sistem Pemerintahan dan kebijakan pemerintah pun mengikuti arus reformasi, dengan ditetapkan Undang-Undang Nomor 22 Tahun 1999 tentang Pemerintahan Daerah. Adapun semangat dari Undang-Undang tersebut adalah memberikan kewenangan yang lebih luas kepada daerah untuk mengatur dan mengurus rumah tangganya sendiri. Pemerintah Kabupaten Tabanan pun akhirnya menyikapi semangat otonomi tersebut dengan mengeluarkan Peraturan Daerah Kabupaten Tabanan Nomor 20 Tahun 2001 tentang Penghapusan Kelurahan kembali menjadi Desa yang dikepalai oleh seorang Kepala Desa yang dipilih langsung oleh rakyat / penduduk desa yang bersangkutan. Sedangkan Lingkungan juga diubah kembali menjadi Banjar Dinas yang dikepalai oleh seorang Kelihan Banjar Dinas.

Didorong oleh semangat otonomi daerah serta akibat mobilitas dan perkembangan penduduk yang demikian cepat. Dan berdasarkan aspirasi serta situasi yang berkembang di masyarakat maka Pemerintah Desa Dajan Peken dengan Keputusan Kepala Desa Dajan Peken **Nomor 01 Tahun 2003 dan Nomor 02 Tahun 2003**, mengusulkan pemekaran Banjar Dinas Pasekan dan Banjar Dinas Malkangin.

Selanjutnya berdasarkan Surat Keputusan Bupati Tabanan Nomor 545 Tahun 2003 tentang Penetapan Banjar Dinas Persiapan di Desa Dajan Peken, Kecamatan Tabanan, maka Desa Dajan Peken mewilayahi 5 Banjar Dinas dan 3 Banjar Dinas Persiapan sebagai berikut :

1. Banjar Dinas Kamasan
2. Banjar Dinas Malkangin
3. Banjar Dinas Pasekan
4. Banjar Dinas Lebah

5. Banjar Dinas Jambe Baleran
6. Banjar Dinas Persiapan Pasekan Baleran
7. Banjar Dinas Persiapan Pande
8. Banjar Dinas Persiapan Dangin Carik

Tujuan pemekaran ini adalah untuk memudahkan dan mendekatkan pelayanan administrasi pemerintahan kepada masyarakat. Mengingat kondisi sosial masyarakat dibidang pembangunan, budaya, pendidikan, pertambahan penduduk dan keamanan juga semakin membaik maka pelayanan yang cepat tentunya semakin dibutuhkan oleh masyarakat.

Sejak 31 Desember 2004 berdasarkan Surat Keputusan Bupati Tabanan Nomor 488 Tahun 2004 tentang Penetapan Banjar Dinas Persiapan menjadi Banjar Dinas Difinitif, maka sejak saat itu Desa Dajan Peken secara resmi mewilayahi 8 Banjar Dinas sebagai berikut :

1. Banjar Dinas Kamasan
2. Banjar Dinas Malkangin
3. Banjar Dinas Pasekan
4. Banjar Dinas Lebah
5. Banjar Dinas Jambe Baleran
6. Banjar Dinas Pasekan Baleran
7. Banjar Dinas Pande
8. Banjar Dinas Dangin Carik

KELEMBAGAAN ADAT DESA DAJAN PEKEN Wilayah Desa Dajan Peken merupakan bagian dari wilayah Desa Adat Kota Tabanan. Wilayah Desa Dajan Peken terbagi dalam 9 (sembilan) Br. Adat, masing-masing sebagai berikut : 1) Banjar Adat Kamasan 2) Banjar Adat Eka Swara, Dangin Carik 3) Banjar Adat Santhi Adnyana, Pande 4) Banjar Adat Eka Adnyana, Malkangin 5) Banjar Adat Sila Krama, Pasekan Baleran 6) Banjar Adat Panca Dharma, Pasekan Belodan 7) Banjar Adat Jambe Baleran 8) Banjar Adat Sila Dharma, Lebah Baleran 9) Banjar Adat Dharma Sabha, Lebah Belodan Demikianlah sejarah Desa Dajan Peken, Kecamatan Tabanan yang diuraikan secara singkat dalam garis besarnya saja.

A.VISI DAN MISI

Visi Pemerintah Desa Dajan Peken

Tantangan birokrasi Pemerintah Desa di masa depan meliputi berbagai aspek baik yang bersifat alamiah maupun Politik, Ekonomi, Sosial Budaya, Pertahanan & Keamanan, Ilmu Pengetahuan dan Teknologi serta Agama.

Seiring dengan penerapan Otonomi Daerah yang luas dan bertanggungjawab, maka diperlukan suatu pemerintahan desa yang berkualitas dan profesional dalam pelaksanaan tugas dan fungsinya, sehingga dapat benar-benar mewujudkan pemerintahan yang Good Government sesuai tuntutan masyarakat. Guna memenuhi tuntutan kebutuhan masyarakat, maka Pemerintah Desa harus memiliki visi dan misi ke depan.

Visi dapat di artikan sebagai suatu gambaran dan kristalisasi dari nilai-nilai yang di junjung tinggi, cita-cita dan kondisi ideal yang ingin diwujudkan di masa depan. Suatu visi merupakan pernyataan yang akan menjadi panduan sekaligus dorongan semangat dan motivasi bagi pemerintah desa untuk di implementasikan serta lebih bekerja keras dan disiplin guna mewujudkan masa depan yang lebih baik dibandingkan dengan kondisi saat ini. Dilandasi oleh kesadran dan potensi desa serta menyadari akan mandat yang telah di percayakan oleh masyarakat melalui pemilihan perbikel secara langsung dan demokratis, maka dengan memanjatkan puji syukur ke hadapan Ida Sanghyang Widhi Wasa telah berhasil merumuskan pernyataan visi pembangunan Desa Dajan Peken sebagai berikut :

**PELAYANAN YANG PRIMA MENUJU TERCIPTANYA
MASYARAKAT DESA DAJAN PEKEN YANG BERSHAJA
(BERSIH, AMAN, HARMONIS DAN SEJAHTERA).**

Visi Desa Dajan Peken disusun dari rangkaian panjang diskusi-diskusi formal maupun informal dengan segenap warga Dajan Peken atau tokoh-tokoh masyarakat sebagai representasi dari warga masyarakat Dajan Peken. Visi Desa Dajan Peken semakin mendapatkan bentuknya bersamaan dengan terlaksananya rangkaian kegiatan dan musyawarah yang

dilakukan untuk penyusunan RPJM Desa tahun 2020-2025. Dalam kegiatan ini, semakin mendekatkan Visi Desa Dajan Peken dengan kenyataan yang ada di Desa dan masyarakat. Kenyataan yang dimaksud baik merupakan potensi, permasalahan maupun hambatan yang ada di Desa dan masyarakatnya, yang ada pada saat ini maupun kedepan. Pernyataan visi Desa Dajan Peken tersebut mengandung pengertian sebagai berikut :

- a. Visi keberhasilan pembangunan di arahkan pada sasaran peningkatan kinerja aparatur desa agar dapat memberikan pelayanan yang optimal menuju terwujudnya masyarakat desa yang lebih sejahtera.
- b. Kesejahteraan masyarakat desa akan terwujud bila mana masyarakatnya berada dalam kondisi kesehatan yng optimal di dukung dengan kondisi keamanan yang terkendali dan terciptanya harmonisasi dalam hubungan sosial budaya.

Misi Pemerintah Desa Dajan Peken

Untuk merealisasikan visi pembangunan Desa Dajan Peken maka di tetapkan misi pembangunan sebagai pernyataan untuk menjelaskan tujuan dan menjadikan panduan bagi aparatur pemerintah desa tentang apa yang harus di capai, apa bidang strategis yang harus di kembangkan sehingga dapat menjadi petunjuk arah kebijakan pembangunan dalam enam (6) tahun kedepan. Dalam melaksanakan misi tersebut pemerintah Desa Dajan Peken memiliki MOTTO yaitu:

“ PRAJA SUKHA SUKHAM RAJANAH “

Yang mengandung arti kebahagiaan rakyat atau masyarakat adalah merupakan kebahagiaan raja atau pemerintah oleh karena itu pemerintah Desa Dajan Peken senantiasa akan terus berupaya untuk meningkatkan kemakmuran dan kesejahteraan demi kebahagiaan masyarakat.

Dalam meraih Visi Desa Dajan Peken seperti yang sudah dijabarkan di atas, dengan mempertimbangkan potensi dan hambatan baik internal maupun eksternal. Untuk merealisasikan Visi Pembangunan Desa Dajan Peken, Kecamatan Tabanan untuk 6 (enam) tahun kedepan maka ditetapkan misi pembangunan

sebagai pernyataan untuk menjelaskan tujuan organisasi pemerintahan yang paling bawah maupun filosofi dan nilai yang menjadi panduan organisasi Pemerintahan Desa. Dengan demikian misi dijabarkan dengan memperhatikan secara jelas apa yang ingin dicapai dan dikembangkan. Sehingga stakeholder dapat mengerti betul apa yang terkandung dalam misi dengan mengambil secara proporsional dan bagi Pemerintah Desa merupakan petunjuk dalam membuat kebijakan. Dengan mempertimbangkan visi pembangunan dan fungsi strategis Pemerintahan Desa Dajan Peken. Adapun perumusan dari misi Desa Dajan Peken Sebagai berikut :

1. Mewujudkan terciptanya tertib aparatur pemerintahan desa menuju terciptanya tertib administrasi.
2. Mewujudkan pelayanan yang berkualitas yang menjunjung tinggi Etika, Moral dan Etos kerja berdasarkan prinsip pemerintahan yang baik.
3. Mewujudkan keamanan dan ketertiban yang kondusif serta terkendali dengan menjunjung tinggi keberagaman, persatuan dan kesatuan.
4. Meningkatkan kesejahteraan masyarakat desa melalui program Pendidikan, Kesehatan, Sosial budaya dan Ekonomi kreatif kerakyatan..
5. Menggali, melestarikan dan mengembangkan nilai-nilai budaya Desa dan mewujudkan kelestarian fungsi lingkungan hidup dalam upaya pelaksanaan pembangunan.
6. Mewujudkan kesadaran dan kemandirian masyarakat dalam pembangunan dengan tetap memperhatikan tata ruang dan menjaga kelestarian lingkungan melalui peningkatan partisipasi masyarakat dan kerjasama antara lembaga pemerintah, swasta, lembaga adat dan media masa.

Dari misi tersebut dapat dijelaskan :

1. Mewujudkan pelayanan kepada masyarakat yang berkualitas dengan menjunjung tinggi etika, moral dan etos kerja berdasarkan prinsip-prinsip pemerintahan yang baik (Good Government). Maksudnya adalah Pemerintahan Desa mempunyai fungsi yang salah satunya adalah pelayanan masyarakat. Meningkatkan

pelayanan masyarakat yang berkualitas dengan membangun etos kerja dan meningkatkan kinerja aparat Pemerintahan Desa yang bertanggungjawab dengan tugas masing-masing yang menjadi tugas pokoknya serta tugas lain yang diberikan oleh Perbekel dan dengan prinsip-prinsip transparansi dan akuntabilitas yang merupakan modal bagi kepercayaan masyarakat Desa.

2. Mewujudkan suasana yang aman dan tertib dalam kehidupan masyarakat, berbangsa dan bernegara dengan tetap menjunjung tinggi persatuan dan kesatuan, supremasi hukum dan hak asasi manusia berdasarkan asas demokrasi. Maksudnya adalah: aman dan tertib mempunyai maksud yaitu bebas dari gangguan dan ancaman baik dari luar maupun dari dalam Desa itu sendiri. Keteraturan dan disiplin mencerminkan kehidupan masyarakat yang penuh etika dan bermoral. Apabila aman dan tertib sudah dapat diwujudkan, maka hal tersebut akan menjadi modal dasar untuk menuju kehidupan yang damai, tidak ada konflik dan permusuhan dan rukun dalam bermasyarakat.
3. Mewujudkan kerukunan kehidupan antar umat beragama yang semakin mantap. Maksudnya adalah peningkatan saling percaya dan toleransi antar umat beragama, antar kelompok masyarakat beragama. Kerukunan itu sangatlah penting dalam membangun masyarakat yang memiliki kesadaran dan memahami makna kemajemukan social sehingga tercipta suasana kehidupan masyarakat yang saling menghargai saling menghormati, tenggang rasa dan harmonis.
4. Mewujudkan dan meningkatkan sumber Pendapatan Asli Desa melalui program strategis di bidang simpan pinjam, usaha jasa, usaha kecil dan menengah. Maksudnya adalah pemberdayaan ekonomi masyarakat pedesaan dengan menggali potensi desa yang dapat meningkatkan kesejahteraan masyarakat desa. Menggali potensi desa yang dimaksud adalah mengembangkan potensi desa yang telah ada dan

menggali potensi lain yang dapat meningkatkan Pendapatan Asli Desa serta Mewujudkan Sumber Daya Manusia yang semakin berkualitas secara komprehensif melalui program pendidikan, kesehatan, olahraga dan pengamalan ajaran agama.

4.1. Pendidikan

Peranserta Pemerintah Desa untuk ikut mensukseskan Tabanan cerdas dengan cara memotivasi anak sekolah untuk terus berprestasi dengan cara memberikan penghargaan kepada anak sekolah yang yang punya prestasi dengan harapan terus meningkatkan prestasi dan mengembangkan kemampuan yang dimilikinya.

4.2. Kesehatan

Kesehatan masyarakat dapat dilihat dari meningkatnya umur harapan hidup waktu lahir. Menurunnya angka kematian bayi, angka kematian ibu melahirkan dan meningkatnya status gizi masyarakat. Hal tersebut biasa dicapai dengan jalan mengaktifkan posyandu, Gerakan Sayang Ibu dan Bayi (GSI-B) dan memberikan bantuan makanan tambahan bagi balita, mengadakan pengobatan gratis dan menjaga kebersihan lingkungan.

4.3 Olah raga

Peningkatan kesahatan masyarakat biasa dilakukan dengan olah raga, disamping itu juga akan dapat digali prestasi- prestasi dari berbagai cabang olah raga yang ada di Desa Dajan Peken yang nantinya dapat mengangkat harkat dan martabat desa melalui olah raga. Hal tersebut akan dapat diwujudkan melalui organisasi-organisasi yang ada di desa seperti Karang Taruna.

4.4 Pengamalan Ajaran Agama.

Pemahaman agama masih belum sepenuhnya diaktualisasikan dalam pengamalan ajaran-ajaran agama secara nyata. Pemahaman

penghayatan dan pengamalan ajaran agama pada anak-anak didik menunjukkan hal yang lebih positif, hal tersebut tidak lepas dari peran serta lembaga keagamaan, Bendesa Adat dalam peran sertanya mengadakan Pesraman kilat bagi para siswa. Disamping itu Desa Dajan Peken dalam peningkatan pemahaman tentang agama untuk anak-anak Desa Dajan Peken telah melaksanakan Pesraman anak-anak. Disamping itu Desa Dajan Peken juga melaksanakan Pelatihan pembuatan alat-alat upakara dan beberapa jenis banten seperti banten ngodalin, banten tumpek landep, banten saraswati dan lain-lain.

5. Menggali, melestarikan dan mengembangkan nilai-nilai budaya desa, mewujudkan kelestarian fungsi lingkungan hidup dalam upaya pelaksanaan pembangunan. Hal ini dilaksanakan dengan pembentukan Pasraman Desa dimana dalam Parsaman Desa diberikan pembelajaran dan latihan antara permainan dan pendidikan tujuannya adalah untuk mengenal budaya Bali, melestarikan disamping itu untuk membentuk budi pekerti yang baik.
6. Mewujudkan kesadana dan kemandirian masyarakat dalam pembangunan dengan tetap memperhatikan tata ruang, kebersihan, keasrian dengan menjaga kelestarian lingkungan melalui peningkatan partisipasi masyarakat dengan bergotong royong, kerjasama antar lembaga, pemerintah, swasta, adat dan elemen masyarakat lainnya. Hal ini dilakukan dengan cara mengadakan kerja bakti bersama dimasing-masing banjar dinas, adat dan kantor/instansi yang ada di Desa Dajan Peken, serta swadaya masyarakat dalam pembangunan Balai Banjar/ Balai serba guna dan atau tempat ibadah lainnya.

Selain misi dan visi ada hal-hal yang dijunjung tinggi oleh sebuah kesatuan masyarakat dalam perjalanan mewujudkan visi seperti saat ini yang sedang dilakukan oleh Pemerintah Desa dan seluruh warga

masyarakat Dajan Peken yaitu nilai-nilai. Nilai memberikan batasan dan tuntunan dalam pemilihan cara-cara yang ditempuh dalam mewujudkan visi. Atas dasar nilai itu maka tidak semua cara boleh ditempuh. Untuk mencapai Visi Desa Dajan Peken maka nilai utama yang dijadikan pedoman antara lain asas *kebersamaan, keterbukaan, jujur, adil, demokratis, dan dapat dipertanggung jawabkan*.

Nilai-nilai tersebut harus melandasi jalannya roda pemerintahan maupun semua warga masyarakat Dajan Peken, sehingga menjadi sebuah komunitas tingkat desa yang baik dengan karakteristik sebagai berikut:

1. **Transparan.** Transparansi dibangun atas dasar kebebasan arus informasi. Adanya sifat keterbukaan bagi semua pihak yang berkepentingan terhadap semua informasi terkait, seperti berbagai aturan, kebijakan Pemerintah Desa di berbagai kegiatan. Proses-proses, lembaga-lembaga, dan informasi secara langsung dapat diterima oleh mereka yang membutuhkan. Informasi harus dapat dipahami dan dapat dimonitor. Pemerintah Desa dalam memberikan pelayanan umum tidak membedakan perlakuan atas dasar Suku, Agama dan Ras.
2. **Dapat dipertanggungjawabkan (akuntabel).** Akuntabilitas adalah kewajiban untuk memberikan pertanggungjawaban atau untuk menjawab dan menerangkan kinerja dan tindakan seseorang/badan hukum/pimpinan kolektif suatu organisasi kepada pihak yang memiliki hak atau kewenangan untuk meminta keterangan atau pertanggung jawaban. Para pembuat keputusan dalam pemerintahan, sektor swasta dan masyarakat bertanggung jawab kepada publik dan lembaga-lembaga yang berkepentingan. Akuntabilitas ini tergantung pada organisasi dan sifat keputusan yang dibuat, apakah keputusan tersebut untuk kepentingan internal atau eksternal organisasi.
3. **Demokratis.** Dalam arti masyarakat diberikan kebebasan dalam mengemukakan pendapat, berbeda pendapat dan menerima pendapat orang lain. Akan tetapi apa bila sudah menjadi keputusan harus dilaksanakan bersama-sama dengan penuh rasa tanggungjawab.
4. **Partisipatif** yaitu : Setiap warga masyarakat Dajan Peken mempunyai suara dalam pembuatan keputusan, baik secara langsung maupun tidak langsung melalui perantara lembaga yang mewakili kepentingannya. Partisipasi tersebut dibangun atas

dasar kebebasan berasosiasi dan berbicara serta berpartisipasi secara konstruktif. Prinsip pembangunan adalah dari, oleh, dan untuk rakyat. Oleh karenanya rakyat harus dilibatkan dalam setiap proses pembangunan yaitu dari perencanaan, pelaksanaan, sampai kepada pemeliharaan.

5. **Profesional.** Bagi Pemerintah Desa dalam melayani kepentingan dan kebutuhan masyarakat dan desa harus mengerjakan secara konsisten, terbuka terhadap kritik dan saran dalam rangka perbaikan kinerja pelayanan kepada warga masyarakat Dajan Peken dan para pihak yang berkepentingan.
6. **Keadilan.** Bagi semua Pemerintahan Desa Dajan Peken, proposional dalam pembagian beban kerja dan perolehan pendapatan dengan mengingat aturan yang berlaku. Bagi seluruh warga masyarakat proposional dalam menerima pembagian beban tanggungjawab dan keuntungan baik langsung maupun tidak langsung dari kegiatan pembangunan desa yang ada.
7. **Kesetaraan dan Keadilan gender.** Seluruh warga masyarakat Dajan Peken tidak diperbolehkan membeda-bedakan perlakuan dan kesempatan atas dasar jenis kelamin dan orientasi seksual.
8. **Kelestarian lingkungan.** Seluruh warga masyarakat Desa Dajan Peken berkewajiban menciptakan situasi dan kehidupan sosial yang ramah lingkungan.

Dalam konteks penyusunan Rencana Pembangunan Jangka Menengah (RPJM) Desa Dajan Peken, maka Misi Pembangunan Desa Dajan Peken yang ditetapkan merupakan acuan, komitmen dan partisipasi masyarakat secara luas dalam membangun Desa Dajan Peken merupakan modal bagi keberhasilan pencapaian Visi Pembangunan begitu juga halnya dalam penyusunan Rancangan Kerja Pemerintah (RKP) Desa. Seluruh stakeholder pembangunan di Desa Dajan Peken perlu mendapatkan keyakinan bahwa kemajuan pembangunan tidak semata-mata merupakan tanggung jawab Perbekel beserta Perangkat Desa, dalam konteks ini, peran aktif dan kemandirian masyarakat menjadi penentu utama, sedangkan Pemerintah Desa merupakan fasilitator, motivator dan regulator. Untuk itu, Pembangunan Desa Dajan Peken disegala aspeknya perlu dikembangkan dengan pola kemitraan (Public – Private Partnership) dan mendorong partisipasi masyarakat dengan tetap memperhatikan kaidah-kaidah pembangunan yang berkelanjutan.

A. GAMBARAN UMUM SOSIAL BUDAYA

1. Demografi

A. Kondisi Geografis

Luas wilayah Desa Dajan Peken kurang lebih 364,36 Ha yang terdiri dari 348,36 Ha pemukiman dan 16 Ha lahan pertanian atau perkebunan yang tersebar di 2 subak yaitu: Subak Empas Malkangin dan Subak Empas Pasekan.

B. Pendudukan

Penduduk Desa Dajan Peken sampai 2022 adalah sebagai berikut:

1. Jumlah Jiwa : 9.148 orang.
2. Jumlah Laki-laki : 4.647 orang.
3. Jumlah Perempuan : 4.501 orang.
4. Jumlah Kepala Keluarga : 2.765 KK

Jumlah ini tersebar di 8 banjar Dinas yang ada di Desa Dajan Peken.

2. Pendidikan

Pendidikan adalah salah satu Instrumen penting untuk meningkatkan kualitas dan kuantitas SDM dari Masyarakat dalam menopang kesejahteraan dan mutu pemerintah. Disamping itu jumlah lembaga pendidikan juga sangat penting dalam memberikan wadah untuk mewujudkan masyarakat yang cerdas dan berkuwalitas. Lembaga Pendidikan Yang ada di desa dajan Peken adalah sebagai berikut :

TK/Paud ada 4 buah Yaitu :

1. TK Panca Sari
2. TK Bhayangkari
3. TK Negeri Pembina
4. TK Pelangi

SD ada 3 buah yaitu :

1. SD Negeri 1 Dajan Peken
2. SD Negeri 2 Dajan Peken
3. SD Negeri 8 Dajan Peken

SLTP/SMP Sederajat ada 2 buah yaitu :

1. SMP Negeri 1 Tabanan
2. SMP Negeri 6 Tabanan

SLTA/SMA Sederajat ada 3 buah yaitu :

1. SMA Negeri 1 Tabanan
2. SMK TP 45 Tabanan
3. SMK Dwitunggal Tabanan

Perguruan Tinggi ada 2 buah yaitu :

1. STISIP Margarana Tabanan
2. STIKES ADVAITA Tabanan

Kolom Jumlah Penduduk Berdasarkan Umur

NO	UMUR	LAKI	PEREMPUAN	JUMLAH
1	0-5 Tahun	305	311	616
2	6-18 Tahun	826	832	1.658
3	19-44 Tahun	1.746	1.644	3.390
4	45-59 Tahun	1.053	1.059	2.112
5	60-70 Tahun	452	436	888
6	71 Tahun ke atas	230	254	484

Di lihat dari usia maka 24,75% Penduduk Desa Dajan Peken adalah Usia belajar atau 2.350 Orang.

Kolom Jumlah Penduduk Berdasarkan Pendidikan

NO	PENDIDIKAN	LAKI	PEREMPUAN	JUMLAH
1	SD	343	258	601
2	SLTP	927	853	1.780
3	SLTA	1.804	1.407	3.211
4	DIPLOMA	913	821	1.734
5	S1	485	385	870
6	S2	104	140	244

Dilihat dari jenjang pendidikan Pendudukan Desa Dajan Peken dapat digolongkan sebagai berikut:

Pendidikan SD dan SMP:25,63%

Pendidikan SLTA :34,58%

Diploma/S1	:93,6%
Pascasarjana	:2.62%

Rata-rata Penduduk Desa Dajan Peken yang mengenyam pendidikan adalah sebesar 72,19 %. Hal ini menunjukkan kualitas SDM Desa Dajan Peken sangatlah baik, dikarenakan 72,19% Penduduk Desa Dajan Peken sudah mengenyam pendidikan mulai dari tingkat SD sampai dengan Pascasarjana, yang mana didominasi oleh penduduk/ SDM yang mengenyam pendidikan SLTA yaitu 34,58 %.

3. Kesehatan

Dalam Bidang Kesehatan Desa Dajan Peken sudah mendapat perhatian yang sangat serius hal ini dapat dilihat dari anggaran yang direalisasikan cukup tinggi yaitu 13,36 % dari total anggaran Pendapatan dan Belanja Desa. Disamping itu Kader-Kader Kesehatan Desa juga sangat membantu tingkat kualitas Kesehatan di Desa Dajan Peken seperti Kader Posyandu, Kader RDS, KPM, Kader PHBS. Kader Desa Siaga dan Kader Kesehatan lainnya.

B. GAMBARAN UMUM KEMISKINAN

Keadaan sosial masyarakat dibedakan menjadi, kelompok penduduk keluarga sejahtera dan keluarga prasejahtera. Tingkat keluarga prasejahtera di Desa Dajan Peken dari tahun ke tahun mengalami penurunan yaitu dari 957 orang tahun 2013 menjadi 861 tahun 2019. demikian juga penerima raskin semakin menurun dari 131 KK menjadi 115 KK tahun 2019. Namun tidak demikian halnya penerima PKH justru mengalami kenaikan yaitu dari 78 KK tahun 2013 menjadi 97 KK tahun 2019, dan pada Tahun 2022 sebanyak 94 KK penerima PKH hal ini dilihat dari data tanggungan Keluarga Pendidikan, Kesehatan dan Ibu Hamil. Sedangkan terhadap bantuan sosial yang lain seperti Kartu Indonesia Sehan dan Kartu Indonesia Pintar juga sudah diterima oleh masyarakat Desa Dajan Peken sesuai dengan keadaan dan kebutuhan. Untuk lebih jelasnya dapat dilihat dalam tabel data dibawah ini.

NO	KEADAAN SOSIAL	JUMLAH KK	LAKI	PEREMPUAN	JUMLAH
1	RASKIN	115	-	-	115

2	PKH	94	-	-	94
3	KIS	-	450	-476	926
4	RTLH	45	-	-	45
5	BEDAH RUMAH	22	-	-	22
6	PERBAIKAN/ PEMBUTAN MCK	7	-	-	7

C. GAMBARAN UMUM EKONOMI

Dengan kondisi wilayah Desa Dajan Peken yang berada di sisi jantung ibu Kota Kabupaten Tabanan, maka menjadikan Desa Dajan Peken berbeda bila dibandingkan dengan Desa lainnya di Kecamatan Tabanan. Desa Dajan Peken hanya menyisakan lahan pertanian seluas kurang lebih 16 Ha yang tersebar di dua subak yaitu Subak Empas Malkangin dan Subak Empas Pasekan sehingga dapat dikatakan Desa Dajan Peken bukan lagi daerah agraris. Dengan semakin menyempitnya lahan pertanian akibat alih fungsi lahan, maka mendorong sebagian besar masyarakat Desa dajan Peken, untuk beralih mata pencaharian ke sektor jasa, perdagangan, usaha kecil dan mikro, dan lain-lain sebagai tumpuan kehidupan ekonomi mereka. Kondisi penduduk Desa Dajan Peken berdasarkan mata pencaharian dapat dilihat seperti tabel dibawah ini.

NO	MATA PENCAHARIAN	LAKI	PEREMPUAN	JUMLAH
1	PNS/ASN	313	231	544
2	TNI/POLRI	57	5	62
3	GURU/DOSEN	61	89	150
4	KARYAWAN BUMN/BUMD	22	11	33
5	KARYAWAN SWASTA	1151	798	1949
6	WIRASWASTA	657	326	983
7	BURUH HARIAN LEPAS	687	1624	2311

BAB III

RUMUSAN PRIORITAS MASALAH

Rumusan permasalahan yang cukup besar di tingkat desa, bukan semata-mata disebabkan oleh internal desa, melainkan juga disebabkan permasalahan makro baik di tingkat kecamatan, kabupaten, provinsi maupun pusat. Permasalahan yang terjadi akan semakin besar manakala tidak pernah dilakukan identifikasi permasalahan sesuai sumber penyebab masalah beserta tingkat signifikasinya secara partisipatif. Ketidaktepatan mengidentifikasi permasalahan sesuai suara masyarakat secara tidak langsung menghambat efektifitas dan efisiensi perencanaan program pembangunan yang pada akhirnya inefisiensi anggaran.

Identifikasi dan rumusan prioritas masalah dalam RKP Desa Tahun Anggaran 2023 Desa Dajan Peken dilakukan berdasarkan beberapa aspek, sebagai berikut :

A. EVALUASI PELAKSANAAN PEMBANGUNAN PADA RKP DESA Dan APBDES TAHUN ANGGARAN 2022

Evaluasi hasil pembangunan tahun sebelumnya dilakukan melalui analisa terhadap kesesuaian antara program dan kegiatan yang terdapat dalam RKP-Desa dan APBDesa Tahun Anggaran 2022 dengan implementasi pelaksanaan pembangunan Tahun Anggaran 2022. Dari hasil analisa tersebut diperoleh beberapa prioritas program dan kegiatan sebagai berikut :

PENCERMATAN RKPDES TAHUN ANGGARAN 2022

Program-program yang di rencanakan di Tahun 2022 yang tidak dapat dilaksanakan :

1. Bidang I

Sub Bidang Penyelenggaraan Tata Praja Pemerintahan dan Perencanaan

- Pendataan Penduduk Desa serta Penduduk Pendatang

2. Bidang II

A. Sub Bidang Pekerjaan Umum dan Penataan Ruang

- Peningkatan/Rehabilitasi/Peningkatan Prasarana Jalan Desa (Gorong, selokan, dll)
- Pembuatan dan Pembangunan Pasar Desa

B. Sub Bidang Kawasan Pemukiman

- Pemeliharaan Sumber Air Bersih Milik Desa
- Dukungan Pelaksanaan Program Pembangunan Rumah Tidak Layak Huni

3. Bidang III Pembinaan

A. Sub Bidang Ketentraman dan Ketertiban Umum dan Perlindungan Masyarakat

- Pemberdayaan dan Peningkatan Kualitas Hansip
- Penyuluhan/ sosialisasi Bidang Hukum dan Perlindungan Masyarakat

B. Sub Bidang Kepemudaan dan Olah Raga

- Pembinaan dan Pengembangan Sarana Prasarana Olah Raga Desa

C. Sub Bidang Kelembagaan Masyarakat

- Pembinaan Sekaa Truna/ Karang Taruna

B. IDENTIFIKASI BERDASARKAN RPJM DESA 2020-2025

Berdasarkan Peraturan Desa Nomor 04 Tahun 2022 tentang Perubahan Peraturan Desa Nomor 02 Tahun 2020 Tentang Rencana Pembangunan Jangka Menengah Desa (RPJM - DESA) Tahun 2020 – 2025. Program kegiatan Tahun 2022 yang tidak dapat dilaksanakan adalah sebagai berikut :

Prioritas Kegiatan Yang tercantum dalam RPJMDes yang tidak dapat dilaksanakan Tahun 2022

➤ Bidang II Pembangunan Desa

A. Sub Bidang Kesehatan

- Pengasuhan Bersama atau Bina Keluarga Balita (BKB)

B. Sub Bidang Pekerjaan Umum dan Penataan Ruang

- Pemeliharaan Jalan Lingkungan Pemukiman/Gang
- Peningkatan/Rehabilitasi/Peningkatan Prasarana Jalan Desa (Gorong, selokan, dll)
- Pembuatan dan Pembangunan Pasar Desa
- Penyusunan Dokumen Perencanaan Tata Ruang Desa

C. Sub Bidang Kawasan Pemukiman

- Dukungan pelaksanaan program Pembangunan/rehab rumah tidak layak huni GAKIN
- Pemeliharaan sanitasi pemukiman (gorong2 selokan, parit di luar Prasarana jalan)

- Pemeliharaan Fasilitas Jamban Umum/MCK Umum/ dll
- D. Sub Bidang Perhubungan Komunikasi dan informatika
- Pembuatan rambu - rambu di jalan desa
- E. Sub Bidang pariwisata
- Pengembangan Pariwisata Tingkat Desa

➤ Bidang III Pembinaan Masyarakat

A. Sub. Bidang ketentraman ketertiban umum dan perlindungan masyarakat

- Koordinasi Pembinaan Keamanan, Ketertiban dan Perlindungan Masyarakat Skala Lokal Desa
- Persiapan Kesiapsiagaan/Tanggap Bencana Skala Lokal Desa
- Penyediaan Pos Kesiapsiagaan Bencana Skala Lokal Desa
- Penunjang Kegiatan Tenaga Keamanan

B. Sub. Bidang kebudayaan dan keagamaan

- Pembinaan group kesenian dan kebudayaan tingkat desa

C. Sub. Bidang kepemudaan dan olahraga

- Pengiriman Kontingen Kepemudaan & Olahraga sebagai Wakil Desa TKT Kec /Kab/Kota
- Pembinaan Karang Taruna/Club Kepemudaan/Olahraga Tingkat Desa

D. Sub. Bidang Kelembagaan masyarakat

- Pembinaan Lembaga Adat
- Pembinaan Sekha Taruna
- Pengembangan Ketahanan dan Kesejahteraan Keluarga

➤ Bidang IV Pemberdayaan Masyarakat

A. Sub bidang pemberdayaan perempuan , perlindungan anak dan keluarga

- Pelatihan dan penyuluhan pemberdayaan perempuan
- Pelatihan dan penyuluhan perlindungan anak
- Pelatihan dan penguatan penyandang Difable (penyandang disabilitas)

B. Sub Bidang Koperasi, Usaha Micro Kecil dan Menengah (UMKM)

- Pengembangan sarana prasarana usaha mikro, kecil, menengah dan koperasi
- pengadaan teknologi tepat guna untuk pengembangan ekonomi pedesaan non pertanian

C. Sub bidang dukungan penanaman modal

- Pelatihan pengelolaan BUM Desa (pelatihan keuangan dilaksanakan oleh pemdes)

BAB IV

RUMUSAN PRIORITAS PROGRAM DAN KEGIATAN PEMBANGUNAN DESA DAJAN PEKEN

A. PRIORITAS PROGRAM DAN KEGIATAN PEMBANGUNAN SKALA DESA TAHUN 2023

Prioritas program dan kegiatan pembangunan Desa Dajan Peken yang tersusun dalam RKP Desa Tahun Anggaran 2023 sepenuhnya didasarkan pada rumusan prioritas masalah. Sehingga prioritas program dan kegiatan pembangunan yang akan dilaksanakan pada tahun 2023 nantinya benar-benar berjalan efektif untuk meningkatkan kesejahteraan masyarakat desa dan kualitas hidup manusia serta penanggulangan kemiskinan melalui pemenuhan kebutuhan dasar, pembangunan sarana dan prasarana Desa, pengembangan potensi ekonomi lokal, serta pemanfaatan sumber daya alam dan lingkungan secara berkelanjutan.

Prioritas program dan kegiatan pembangunan skala desa merupakan program pembangunan yang sepenuhnya mampu dilaksanakan oleh desa. Kemampuan tersebut dapat diukur dari ketersediaan anggaran desa, kewenangan desa dan secara teknis di lapangan desa mempunyai sumber daya.

Rumusan prioritas program dan kegiatan pembangunan skala desa sesuai kewenangannya dibagi menjadi dua meliputi :

1. Berdasarkan Hak Asal-Usul dan Adat Istiadat
2. Berdasarkan Lokal Skala Desa

1. BIDANG PENYELENGGARAAN PEMERINTAHAN DESA

Program Kerja Penyelenggaraan Pemerintahan Desa diarahkan kepada terlaksananya tata Kelola Pemerintahan Desa yang baik. Selain itu program kerja Pemerintahan Desa juga mengacu kepada Peraturan Desa Nomor 04 Tahun 2022 tentang Perubahan Peraturan Desa Nomor 02 Tahun 2020 Tentang Rencana Pembangunan Jangka Menengah Desa (RPJM - DESA) Tahun 2020 – 2025 yang juga berpedoman pada Visi dan Misi Pemerintahan Desa Dajan Peken yaitu :

**PELAYANAN YANG PRIMA MENUJU TERCIPTANYA MASYARAKAT
DESA
DAJAN PEKEN YANG BERSHAJA
(BERSIH, AMAN, HARMONIS DAN SEJAHTERA)**

Guna mewujudkan hal tersebut Pemerintah Desa Dajan Peken memprioritaskan Program :

1. Melengkapi Sarana Prasarana Perkantoran dalam rangka terwujudnya tertib Administrasi Desa
2. Melaksanakan Diklat Prangkat Desa demi terwujudnya Pelayanan yang berkualitas yang menjunjung tinggi etika, moral dan etos kerja berdasarkan prinsip pemerintahan yang lebih baik.
3. Melaksanakan pelayanan berbasis teknologi melalui Sistem Informasi Desa hal ini dilakukan guna percepatan layanan dan produktifitas Perangkat Desa. Pemerintah Desa juga membuka akses informasi kepada masyarakat melalui Website Desa, Media Sosial Desa dan Layanan diakses dengan mudah dan realtime.
4. Untuk meningkatkan keamanan dan Kenyamanan masyarakat Desa, pemerintah desa Dajan Peken dibidang Kamtibmas Desa, Pemerintah Desa Dajan Peken pemasangan CCTV di beberapa titik penting.

2. PROGRAM PELAKSANAAN PEMBANGUNAN DESA

1. Bidang Kesehatan dan Lingkungan

Program bidang Kesehatan dan Lingkungan adalah salah satu program prioritas unggulan di tahun 2022, Adapun kegiatan yang dimaksud adalah :

Bidang Kesehatan

- Kegiatan Posyandu Balita dan Ibu Hamil, Posyandu Remaja, pemberdayaan Kader Pembangunan Manusia, kader Rumah Desa Sehat, Desa Siaga, Remug Stunting, Rumah Desa Sehat, Kader PHBS, dan kader Kesehatan lainnya. Karna melalui kader-kader ini diharapkan akan mampu mewujudkan masyarakat yang sehat dan sejahtera.

Bidang Lingkungan

- Dibidang lingkungan Pemerintahan Desa Dajan Peken mulai lebih focus dalam pengelolaan sampah berbasis sumber dengan cara penyuluhan kebanjar-banjar serta membentuk bank sampah disetiap banjar Dinas. Disamping itu juga

meningkatkan peran TPS3R untuk memproses sampah organik menjadi pupuk. Ini diharapkan akan menjadi solusi mengatasi permasalahan sampah di Desa Dajan Peken.

- Hal lain yang menjadi Prioritas di bidang lingkungan adalah pelestarian dan Revitaliasai Sungai di Yeh Dikis dan Beji Puseh Tabanan menuju Wisata Desa.

2. Bidang Pendidikan

Dunia Pendidikan juga menjadi perhatian Pemerintah Desa Dajan Peken. Peran serta Pemerintah Desa untuk ikut mensukseskan Tabanan Cerdas dengan cara memotivasi anak-anak sekolah untuk terus berprestasi dengan memberikan penghargaan kepada anak sekolah yang kurang mampu dan tergolong Berprestasi. Disamping itu pemerintah. Desa Dajan Peken juga ikut mengembangkan bakat, minat dan kemampuan anak-anak melauai pendidikan Nonformal dengan membentuk Pasraman Putra sesana dan kelompok Seni Budaya Milik Desa hal ini bertujuan untuk memberikan ruang berkreaitivitas sejak dini. Selain Pendidikan NonFormal Pemerintah Desa juga membentuk Pendidikan Formal yakni TK Panca Sari.

3. BIDANG PEMBINAAN KEMASYARAKATAN

Dalam bidang pembinaan Kemasyarakatan yang menjadi prioritas adalah program keamanan dan Ketentraman masyarakat Desa, dengan melibatkan peran Tenaga keamanan Desa (LINMAS dan Masyarakat yang tergabung dalam Pecalang Banjar) disamping itu juga dukungan terhadap pembinaan karang Taruna, Seka Truna dan Lembaga kemasyarakatan Desa lainnya.

4. BIDANG PEMBERDAYAAN MASYARAKAT

Dalam Bidang Ekonomi Masyarakat Pemerintahan Desa Dajan Peken berusaha memaksimalkan program-program penguatan UKM dengan membentuk kelompok-kelompok Ekonomi Produktif melalui pelatihan dan penguatan modal dengan menjalin kerjasama BUMDes, baik dalam usaha peternakan, perikanan maupun usaha-usaha perdagangan lainnya.

Adapun Rincian Program Desa Dajan Peken Tahun Anggaran 2023 sebagai berikut

1. BIDANG PENYELENGGARAAN PEMERINTAHAN DESA

Penyelenggaraan Belanja Siltap, Tunjangan dan Operasional Pemerintah Desa

- Penyediaan penghasilan Tetap dan Tunjangan Perbekel
- Penyediaan penghasilan Tetap dan Tunjangan Perangkat Desa
- Penyediaan Jaminan Sosial bagi Perbekel dan Perangkat Desa
- Penyediaan Operasional Pemerintah Desa (ATK, Honor PKPKD, Perlengkapan Perkantoran, pakian, dll)
- Penyediaan Tunjangan BPD
- Penyediaan Tunjangan BPD (BKK Kabupaten)
- Penyediaan Operasional BPD (rapat, ATK, makan minum, perlengkapan perkantoran, pakian seragam, perjalanan, penyediaan insentif/operasional RT/RW)
- Penyediaan Tambahan Penghasilan Perbekel (BKK Provinsi)
- Penyediaan Tambahan Penghasilan Perangkat Desa (BKK Provinsi)
- Penyediaan Penerimaan Berupa Beban Kerja Kepada Perbekel (BKK Kabupaten)
- Penyediaan Penerimaan Berupa Beban Kerja Kepada Perangkat Desa (BKK Kabupaten)

Penyediaan Sarana Prasarana Pemerintah Desa

- Penyediaan Sarana (aset tetap) Perkantoran/Pemerintah
- Pemeliharaan Gedung/Prasarana Kantor Desa

Pengelolaan Administrasi Kependudukan, Pencatatan Sipil, Statistik dan Kearsipan

- Penyusunan, Pendataan dan Pemuktahiran Profil Desa (Dipilih)
- Pengelolaan Administrasi dan Kearsipan Pemerintah Desa
- Penyuluhan dan Penyadaran Masyarakat tentang Kependudukan dan Capil

Penyelenggaraan Tata Praja Pemerintahan, Perencanaan, Keuangan dan Pelaporan

- Penyelenggaraan Musyawarah Perencanaan Desa /Pembahasan APBDES (Reguler)
- Penyelenggaraan Musyawarah Desa Lainnya (Musdes, rembug, desa non reguler)
- Penyusunan Dokumen Perencanaan Desa (RPJMDesa?RKPDesa dll)
- Pengelolaan Administrasi/ Inventarisasi/ Penilaian Aset Desa
- Pengembangan Sistem Informasi Desa
- Penyelenggaraan Lomba-Lomba Kreatifitas Desa (Bulan Bahasa, Kreatifitas PAUD/Posyandu dll)
- Pengangkatan dan Pemberhentian Perangkat Desa
- Penyelenggaraan Hari-Hari Nasional

2. BIDANG PELAKSANAAN PEMBANGUNAN

Sub Bidang Pendidikan

- Penyelenggaraan PAUD/TK/TPA/TKA/TKQ/Madrasah Non-Formal Milik Desa (Honor, pakaian dll)
- Pembangunan/ Rehabilitasi/ peningkatan/pengadaan Sarana / Prasarana/ Alat Peraga PAUD/TK/TPA /TKA/TPQ/ madrasah milik desa

Sub Bidang Kesehatan

- Penyelenggaraan Posyandu (mkn tambahan.kls bumil,lansia, insentif)
- Penyuluhan dan Pelatihan Bidang Kesehatan (untuk masy, tenaga dan kader kesehatan dll)
- Penyelenggaraan Desa Siaga Kesehatan

Sub Bidang Pekerjaan Umum dan Penataan Ruang

- Pemeliharaan Jalan Lingkungan Pemukiman/Gang
- Pemeliharaan Prasarana Jalan Desa (Gorong-gorong/ selokan/ parit/ drainase dll)
- Pembangunan/ Rehabilitasi/ Peningkatan/ pengerasan Jalan Lingkungan Pemukiman (Dipilih)

Sub Bidang Kawasan Permukiman

- Dukungan Pelaksanaan Program Pembangunan/ Rehab Rumah Tidak Layak Huni GAKIN
- Pemeliharaan Fasilitas Pengelolaan Sampah Desa (Penampungan, Bank Sampah, dll)
- Pemeliharaan Taman/Taman Bermain Anak Milik Desa
- Penanganan Kebersihan Desa

Sub Bidang Kehutanan dan Lingkungan Hidup

- Pengelolaan Lingkungan Hidup Milik Desa
- Pengadaan Bibit Tanaman

Sub Bidang Perhubungan, Komunikasi dan Informatika

- Penyelenggaraan Informasi Publik Desa (Poster, Baliho, dll)

Sub Bidang Pariwisata Desa

- Pengembangan Pariwisata Tingkat Desa
- Peningkatan Kapasitas Pelaku Pariwisata Desa

3. BIDANG PEMBINAAN KEMASYARAKATAN

Sub Bidang Ketentraman, Ketertiban Umum dan Perlindungan Masyarakat

- Penguatan dan Peningkatan Kapasitas Tenaga Keamanan/Ketertiban oleh Pemdes
- Koordinasi Pembinaan Keamanan, Ketertiban dan Perlindungan Masy. Skala lokal Desa
- Pelatihan/ Penyuluhan/Sosialisasi kepada Masy. Di Bidang dan Perlindungan Masy.

Sub Bidang Kebudayaan dan Keagamaan

- Pembinaan Grop Kesenian dan Kebudayaan Tingkat Desa
- Penyelenggaraan Festival Kesenian, Adat/Kebudayaan dan keagamaan (HUT RI, Raya Keagamaan dll)
- Penunjang Operasional Subak / Subak Abian (BKK Provinsi)
- Penunjang Kegiatan subak / Subak Abian (BKK Provinsi)

Sub Bidang Kepemudaan dan Olahraga

- Pemeliharaan Sarana Prasarana Kepemudaan dan Olahraga Tingkat Desa

Program Kelembagaan Masyarakat

- Pembinaan LKMD/LPM/LPMD
- Pembinaan PKK
- Penunjang Kegiatan Subak/ Subak Abian (BKK Kabupaten)

4. BIDANG PEMBERDAYAAN MASYARAKAT

Sub Bidang Kelautan dan Perikanan

- Bimtek/ Pelatihan/ Pengenalan TTG untuk Perikanan Darat/ Nelayan

Sub Bidang Pertanian dan Peternakan

- Pelatihan/ Bimtek/ Pengenalan Teknologi Tepat Guna untuk Pertanian/ Peternakan
- Penguatan Ketahanan Pangan Tingkat Desa (Lumbung Desa, dll)

Sub Bidang Peningkatan Kapasitas Aparatur Desa

- Peningkatan Kapasitas Kepala Desa
- Peningkatan Kapasitas Perangkat Desa
- Peningkatan Kapasitas BPD

Sub Bidang Pemberdayaan Perempuan, Perlindungan Anak dan Keluarga

- Peningkatan Kapasitas PKK

Sub Bidang Perdagangan dan Perindustrian

- Pembentukan/ Fasilitas/ Pelatihan/ Pendampingan Kelompok Usaha Ekonomi Produktif

5. BIDANG PENANGGULANGAN BENCANA, KEADAAN DARURAT DAN MENDESAK DESA

Urusan Penanggulangan Bencana, Keadaan Darurat dan Mendesak Desa

- Penanggulangan Bencana
- Keadaan Darurat
- Keadaan Mendesak

B. PRIORITAS PROGRAM YANG DIUSULKAN DESA DAJAN PEKEN UNTUK PEMBANGUNAN DAERAH TAHUN 2023

Prioritas program pembangunan skala daerah adalah program dan kegiatan pembangunan yang merupakan kebutuhan riil masyarakat Desa Dajan Peken, tetapi pemerintah desa tidak mampu melaksanakan. Hal ini disebabkan pertama, kegiatan tersebut secara peraturan perundangan bukan kewenangan desa. Kedua, secara pembiayaan desa tidak mampu membiayai karena jumlahnya terlalu besar dan yang ketiga, secara sumber daya di desa tidak tersedia secara mencukupi, baik SDM maupun prasarana pendukung lainnya.

Berdasarkan pertimbangan diatas, maka prioritas pembangunan tersebut akan dibawa melalui forum Musyawarah Perencanaan Pemabngunan Rencana Kerja Pemerintah Daerah (Musrenbang RKKPD) kabupaten di Kecamatan oleh delegasi Desa Dajan Peken yang dipilih secara partisipatif pada forum Musrenbang Desa dan ditetapkan dengan Keputusan Perbekel.

Adapun prioritas program yang diusulkan Desa Dajan Peken untuk kegiatan pembangunan daerah tahun 2023 antara lain adalah :

NO	USULAN KEGIATAN	BANJAR/DUSUN	SASARAN/ MANFAAT
1	Pembangunan Senderan Pangkung Kmasana	Banjar Kamasan	terhindar dari tanah longsor dan banjir
2	Pembangunan Senderan Pangkung Barat Bale Banjar Pasekan Belodan	Banjar Pasekan Belodan	terhindar dari tanah longsor dan banjir
3	Pembangunan Senderan Pangkung Jambe Baleran	Banjar Jambe Baleran	terhindar dari tanah longsor dan banjir
4	Pembangunan Senderan Pura Tugu Gede dan Pinggir Tukad di yeh dikis utara jembatan	Banjar Pande	terhindar dari tanah longsor dan banjir
5	Senderan Sungai di Yeh Dikis	Desa Dajan Peken	terhindar dari tanah longsor dan banjir
6	Pembangunan Trotoar Jalan Sriwijaya	Desa Dajan Peken	membuat nyaman pejalan kaki
7	Pembangunan Trotoar Jalan Mataram	Desa Dajan Peken	membuat nyaman pejalan kaki

8	Pembangunan Trotoar Jalan Tarumanegara	Desa Dajan Peken	membuat nyaman pejalan kaki
9	Pembangunan Trotoar Jalan Singosari	Desa Dajan Peken	membuat nyaman pejalan kaki
10	Pembangunan Trotoar Jalan Gelatik	Desa Dajan Peken	membuat nyaman pejalan kaki
11	Pembangunan Trotoar Jalan Jalak Putih	Desa Dajan Peken	membuat nyaman pejalan kaki
12	Perbaikan Trotoar Jalan Diponegoro	Desa Dajan Peken	membuat nyaman pejalan kaki
13	Perbaikan Trotoar Jalan Gunung Agung	Desa Dajan Peken	membuat nyaman pejalan kaki
14	Perbaikan Saluran Drainase Jalan Pajajaran utara Sanimas dan selatan sanimas menuju beji Puseh Tabanan	Banjar Malkangin	terhindar dari tanah longsor dan banjir
15	Pembangunan Penyengker SD 1 Dajan Peken	Desa Dajan Peken	menciptakan sekolah yang aman dan nyaman
16	Pembangunan Penyengker SD 8 Dajan Peken	Desa Dajan Peken	menciptakan sekolah yang aman dan nyaman
17	Perbaikan Tembok SDN 2 Dajan Peken sisi Selatan	Desa Dajan Peken	menciptakan sekolah yang aman dan nyaman
18	Perbaikan Pengaspalan/pembetonan Jln Hasanudin Gang III	Banjar Dangin Carik	membuat akses transportasi yang layak dan bagus menghindari kecelakaan
19	Pavingisasi Jl Danau Batur Barat Pura Puseh	Banjar Lebah Belodan	membuat akses transportasi yang layak dan bagus/ penataan yang bagus

C. KEBIJAKAN UMUM KEUANGAN DESA

Keuangan Desa adalah semua hak dan kewajiban dalam rangka penyelenggaraan pemerintahan desa yang dapat dinilai dengan uang serta segala sesuatu yang berupa uang dan barang yang berhubungan dengan pelaksanaan hak dan kewajiban Desa. Pengelolaan keuangan Desa merupakan keseluruhan kegiatan yang meliputi perencanaan, penganggaran, penata usahaan, pelaporan, pertanggung-jawaban dan pengawasan keuangan desa. Agar pengelolaan keuangan desa lebih mencerminkan keberpihakan kepada kebutuhan masyarakat dan sesuai peraturan perundangan, maka harus dikelola secara transparan, akuntabel, partisipatif serta dilakukan dengan tertib dan disiplin anggaran.

Agar kebijakan pengelolaan keuangan Desa sesuai amanah undang-Undang Nomor 6 Tahun 2014 tentang Desa dan peraturan Pelaksanaanya, pedoman Pengelola keuangan Desa, dan mencerminkan keberpihakan terhadap kebutuhan riil masyarakat, maka setiap tahunnya pemerintah Desa bersama Badan Permusyawarata Desa menetapkan Peraturan Desa tentang Anggaran Pendapatan dan Belanja Desa (APB Desa) secara partisipatif dan transparan yang proses penyusunanya dimulai dengan lokalnya desa, konsultasi publik dan rapat Musyawarah BPD untuk penetapannya. RAPB Desa di dalamnya memuat pendapatan, Belanja dan pembiayaan yang pengelolaaannya di mulai taggal 1 januari sampai dengan 31 Desember. Kebijakan pengelolaan keuangan desa untuk tahun anggaran 2023 merupakan sistem pengelola keuangan yang baru bagi desa. Sehingga masih harus banyak dilakukan penyesuaian-penyesuaian secara menyeluruh sampai pada teknis implementasinya.

1. Pendapatan Desa

Pendapatan Desa sebagaimana mestinya semua penerimaan uang melalui rekening desa yang merupakan hak desa dalam 1 (satu) tahun anggaran yang tidak perlu dibayar kembali oleh desa. Perkiraan pendapatan desa disusun berdasarkan asumsi realisasi pendapatan desa tahun sebelumnya dengan perkiraan peningkatan berdasarkan potensi yang menjadi sumber Pendapatan Asli Desa, Bagian Dana Perimbangan, Bantuan Keuangan dari pemerintah, pemerintah provinsi dan pemerintah Kabupaten, Hibah, Sumbangan Pihak Ketiga dan Dana Desa yang Bersumber dari APBN. Adapun asumsi pendapatan Desa Dajan peken Tahun Anggaran 2023 sebesar Rp. 1.992.390.000,- (Satu Miliar

sembilan ratus sembilan puluh dua juta tiga ratus sembilan puluh ribu rupiah) berdasarkan APBDES Tahun 2022 yang dijadikan acuan sebagai asumsi Pagu Indikatif Tahun 2023. Adapun Pendapatan Desa Dajan Peken terdiri dari :

No	Uraian	Jumlah	
		Rp.	
1.	Pendapatan Asli Desa	Rp.	0,-
2.	Dana Desa Bersumber APBN	Rp.	963.913.000,-
3.	Bagi Hasil Pajak Daerah	Rp.	128.529.000,-
	Bagi Hasil Retribusi Daerah	Rp.	27.739.000,-
4.	ADD	Rp.	710.009.000,-
5.	Bantuan Keuangan		
	a. Dari Pemerintah Provinsi	Rp.	38.000.000,-
	b. Dari Pemerintah Kabupaten	Rp.	117.000.000,-
6.	Hibah dan Sumbangan Pihak Ketiga	Rp.	0,-
7.	Lain-lain Pendapatan Desa yang sah	Rp.	7.200.000,-
	Jumlah	Rp.	1.992.390.000,-

2. Belanja Desa

Kebijakan Umum Belanja Desa adalah sebagai berikut :

Pagu Pembangunan Desa sesuai dengan kewenangan Desa sebesar,

No.	Bidang	Jumlah (Rp.)	
		Rp.	
1.	Penyelenggaraan Pemerintah Desa	Rp.	1.063.513.880,28
2.	Pelaksanaan Pembangunan Desa	Rp.	542.074.500,00
3.	Pembinaan Kemasyarakatan Desa	Rp.	70.751.500,00
4.	Pemberdayaan Masyarakat	Rp.	96.902.500,00
5.	Penanggulangan Bencana, Keadaan Darurat dan Mendesak Desa	Rp.	466.910.847,00
	Jumlah	Rp.	2.240.153.227,00

3. Pembiayaan

Pembiayaan desa sebagaimana dimaksud meliputi semua penerimaan yang perlu dibayar kembali dan/atau pengeluaran yang akan diterima kembali, baik pada tahun anggaran yang bersangkutan maupun pada tahun-tahun anggaran berikutnya. Namun demikian dalam RKP Desa Tahun Anggaran 2023 ini, Pemerintah Desa Dajan Peken belum dapat menyusun kebijakan pembiayaan disebabkan oleh

sistem baru juga belum disusunnya perubahan dan atau perhitungan APB Desa tahun sebelumnya.

Pembiayaan Desa sebagaimana dimaksud terdiri dari:

- a. Penerimaan Pembiayaan; dan
- b. Pengeluaran Pembiayaan.

Penerimaan Pembiayaan sebagaimana di atas, mencakup:

- 1) Sisa lebih perhitungan anggaran (SILPA) tahun sebelumnya;
- 2) Pencairan Dana Cadangan;

Pengeluaran Pembiayaan sebagaimana di atas, mencakup:

- 1) Penyertaan Modal Desa

BAB V

PENUTUP

Keberhasilan pelaksanaan pembangunan di tingkat desa pada dasarnya ditentukan oleh sejauh mana komitmen dan konsistensi pemerintahan dan masyarakat desa saling bekerjasama membangun desa. Keberhasilan pembangunan yang dilakukan secara partisipatif mulai dari perencanaan, pelaksanaan sampai pada monitoring evaluasi akan lebih menjamin keberlangsungan pembangunan di desa. Sebaliknya permasalahan dan ketidakpercayaan satu sama lain akan mudah muncul manakala seluruh komunikasi dan ruang informasi bagi masyarakat tidak memadai.

Proses penyusunan RKP Desa yang benar-benar partisipatif dan berorientasi pada kebutuhan real masyarakat akan mendorong percepatan pembangunan skala desa menuju kemandirian desa. Serta mewujudkan Desa Dajan Peken yang Bersih, Aman, Harmonis dan Sejahtera (BERSAHAJA). Akhir kata kami ucapkan terimakasih kepada seluruh pihak yang telah membantu mewujudkan dokumen RKP ini, semoga dapat digunakan pedoman pembangunan desa Dajan Peken kearah yang lebih baik.

**RENCANA KERJA TINDAK LANJUT
(RKTL) PENYUSUNAN RKP-DESA
DAJAN PEKEN TAHUN ANGGARAN
2023**

RKTL PENYUSUNAN RKP-DESA DAJAN PEKEN TAHUN ANGGARAN 2023

No	Kegiatan	Juni	Juli	Agustus	September
1	Penyusunan Perencanaan Pembangunan Desa melalui Musyawarah Desa.				
2	Pembentukan Tim Penyusunan RKP Desa				
3	Pencermatan pagu Indikatif dan Penyelarasan Masuk Desa				
4	Pencermatan RPJM				
5	Penyusunan Rancangan RKP Desa				
6	Musyawarah Perencanaan Pembangunan Desa.				
7	Penetapan RKP				

**DAFTAR USULAN HASIL
MUSYAWARAH DESA**

DAFTAR USULAN / GAGASAN HASIL MUSYAWARAH DESA

DESA : DESA DAJAN PEKEN
 KECAMATAN : TABANAN
 KABUPATEN : TABANAN
 PROVINSI : BALI

NO	GAGASAN KEGIATAN	LOKASI KEGIATAN	VOLUME
1	Ketertiban dan Keamanan Desa	Desa Dajan Peken	12 bulan
2	Pembuatan Pasar Desa	Desa Dajan Peken	1 unit
3	Reling Pengaman Jalan	Jalan Danau Toba	20 m
4	Pembersihan dan penataan kembali Sungai Diyeh Dikis	Sungai Diyeh Dikis	12 bulan
5	Kerjasama dengan Puskesmas Tabanan III dan Dinas Kesehatan Kabupaten Tabanan	Desa Dajan Peken	12 bulan
6	Pembentukan Posyandu Remaja	Desa Dajan Peken	12 bulan
7	Pendataan PUS dan WUS	Desa Dajan Peken	3 bulan
8	Melanjutkan Prokes Covid 19	Desa Dajan Peken	12 bulan
9	Penyegaran / Refreshing Kader Posyandu serta pelatihan	Desa Dajan Peken	12 bulan
10	Motivasi Kader Posyandu melalui lomba - lomba	Desa Dajan Peken	12 bulan
11	Pengadaan Seragam Posyandu	Desa Dajan Peken	1 kali
12	Pengadaan Seragam Guru TK Panca Sari	Br. Dangin Carik	1 kali

**DAFTAR USULAN KELOMPOK
MASYARAKAT DAN LEMBAGA DESA**

DAFTAR USULAN / GAGASAN PKK DESA DAJAN PEKEN

DESA : DESA DAJAN PEKEN
 KECAMATAN : TABANAN
 KABUPATEN : TABANAN
 PROVINSI : BALI

NO	GAGASAN KEGIATAN	LOKASI KEGIATAN	VOLUME
1	Pertemuan/Arisan diisi dengan pelatihan/kegiatan olahraga	Desa Dajan Peken	12 Bulan
2	Pelatihan Keterampilan PKK	Desa Dajan Peken	1 kali
3	Penyuluhan dan pembentukan Bank Sampah serta pemilahan sampah berbasis sumber	Masing-masing PKK	12 Bulan
4	Kunjungan PKK Kerumah Lansia	Desa Dajan Peken	6 kali
5	Penyerahan Sembako Kepada Lansia	Desa Dajan Peken	1 kali
6	Kostum Sekaa Gong Istri/PKK	Masing-masing Seka Gong Istri	1 kali

DAFTAR USULAN/GAGASAN POSYANDU

DESA : DESA DAJAN PEKEN
 KECAMATAN : TABANAN
 KABUPATEN : TABANAN
 PROVINSI : BALI

NO	GAGASAN KEGIATAN	LOKASI KEGIATAN	VOLUME
1	Pelatihan Gizi dan Administrasi Kader Posyandu	Desa Dajan Peken	1 kali
2	Remug Kader Posyandu	Desa Dajan Peken	4 kali
3	Pemberian PMT untuk Balita, Ibu Hamil dan Lansia	Desa Dajan Peken	12 bulan
4	Pengadaan Seragam Kader Posyandu	masing-masing posyandu	1 kali
5	Melanjutkan Senam Lansia dan Posyandu Lansia	Desa Dajan Peken	12 bulan
6	Honor Kader Posyandu	masing-masing posyandu	12 bulan
7	Pengadaan Sarana Prasarana Posyandu	Desa Dajan Peken	12 bulan
8	BOX arsip Posyandu	masing-masing posyandu	1 kali

DAFTAR USULAN/GAGASAN LPM DESA DAJAN PEKEN

DESA : DESA DAJAN PEKEN
 KECAMATAN : TABANAN
 KABUPATEN : TABANAN
 PROVINSI : BALI

NO	GAGASAN KEGIATAN	LOKASI KEGIATAN	VOLUME
1	Pembentukan dan Pelatihan Pemuda Olahraga	Desa Dajan Peken	12 Bulan
2	Pendataan Penduduk Pendetang	Desa Dajan Peken	12 Bulan
3	Tertib Administrasi Kependudukan	Desa Dajan Peken	12 Bulan
4	Pembentukan Kelompok Seni dan Budaya	Desa Dajan Peken	12 Bulan
5	Pelaksanaan Program IVA Test	Desa Dajan Peken	2 Kali
6	Perbaikan/Pembuatan Jembatan bagi RTM	Desa Dajan Peken	12 Bulan
7	Perbaikan Rumah Tak Layak Huni / RTM	Desa Dajan Peken	12 Bulan
8	Pengelolaan Sampah Dimaksimalkan	Desa Dajan Peken	12 Bulan

DAFTAR USULAN/GAGASAN KWT

DESA : DESA DAJAN PEKEN
 KECAMATAN : TABANAN
 KABUPATEN : TABANAN
 PROVINSI : BALI

NO	GAGASAN KEGIATAN	LOKASI KEGIATAN	VOLUME
1	Melanjutkan Program KWT	Desa Dajan Peken	12 Bulan
2	Pelatihan ekonomi Produktif serta Keterampilan KWT	Desa Dajan Peken	1 kali
3	Penyuluhan/Gerakan Tentang Lingkungan Tentang Pemilihan Sampah Keluarga	Desa Dajan Peken	12 Bulan



පිළිවිලි කළු කොටු පැන නැගී යාම කෙරෙහි
PEMERINTAH KABUPATEN TABANAN
කොළඹ පළාතේ පිළිවිලි කළු කොටු පැන නැගී යාම කෙරෙහි
KECAMATAN TABANAN
උනන්දු කොටු පැන නැගී යාම කෙරෙහි
DESA DAJAN PEKEN

කොටු පැන නැගී යාම කෙරෙහි පිළිවිලි කළු කොටු පැන නැගී යාම කෙරෙහි
Jalan Merpati Nomor 6 Tabanan Telpun (0361) 4790416 Kode Pos : 82114
website : www.kantordesadajanpeken.com email : dajanpeken01@gmail.com

BERITA ACARA REMBUG STUNTING

Hari ini Senin, Tanggal Dua Puluh, Bulan Juni, Tahun Dua Ribu Dua Puluh Dua, bertempat di Ruang Rapat Kantor Desa Dajan Peken telah dilaksanakan Rembug Stunting.

Materi rembug stunting sebagai berikut :

1. Sambutan Ketua BPD
2. Sambutan Bapak Perbekel
3. Sambutan Pendamping Desa.
4. Pelaporan dan pembahasan Rembug Stunting :
 - Pelaporan data stunting dari kader KPM.
 - Pembahasan program-program pencegahan Stunting untuk RKPDes TA 2023 dibantu pendamping Desa.
 - Pencatatan Program-program Pencegahan Stunting dari hasil Rembug.
 - Penegasan kembali Program-Program pencegahan Stunting yang sudah disepakati untuk RKPDes tahun 2022.

Peserta rembug stunting sebanyak 30 orang terdiri dari laki 12 orang dan perempuan 18 orang, daftar hadir terlampir.

Keputusan yang disepakati sebagai berikut :

1. Kelas ibu hamil (edukasi dan senam ibu hamil).
2. Posyandu Remaja. (Salah satunya Pemberian Tablet Tambah Darah untuk Remaja (Sekaa Teruni))
3. APE PAUD di dalam dan luar ruangan
4. Kelas Parenting (Penyuluhan kepada orang tua murid 1 kali dalam setahun)
5. Penambahan Kader KPM
6. Operasional RDS (Makmin, ATK, Spanduk)
 - Rapat-rapat RDS dilaksanakan 4 kali dalam 1 tahun.
7. Pelatihan Kader KPM dan RDS
8. Rapat-rapat Konvergensi Stunting (Rembug Stunting) dilaksanakan sekali dalam 1 Tahun
9. Penguatan KP-ASI (Pertemuan Rutin)
10. Alat pengukur tinggi badan untuk di posyandu.

Demikian berita acara ini dibuat untuk dipergunakan sesuai peraturan perundang-undangan yang berlaku.

Dajan Peken, Senin, 20 Juni 2022

Rumah Desa Sehat,

Ketua

Ni Kadek Meirawati

**DAFTAR USULAN KEPALA
KEWILAYAHAN BERDASARKAN
MUSYAWARAH DUSUN DI MASING-
MASING BANJAR DINAS**

DAFTAR GAGASAN BANJAR DINAS KAMASAN

DESA : DESA DAJAN PEKEN
 KECAMATAN : TABANAN
 KABUPATEN : TABANAN
 PROVINSI : BALI

NO	GAGASAN KEGIATAN	LOKASI KEGIATAN	VOLUME	SATUAN	PENERIMA MANFAAT		
					LK	PR	A. RTM
1	Senam Lansia yang dipusatkan di Banjar Kamasan, Dangin carik, Pande, dan Malkangin (yang mungkin digabung)	Br. Kamasan					
2	Lanjutan Pelatihan Sekaa Gong Istri	Br. Kamasan	1	Sekaa		30	15
3	Pelatihan untuk Wanita Tani	Br. Kamasan	2	Kelompok		10	5
4	Pengadaan Seragam Pemangku	Br. Kamasan	30	set	15	15	10
5	Pengadaan Seragam Pecalang	Br. Kamasan	10	set	10		5
6	Pekerjaan Batu Sikat di Halaman Balai Banjar Kamasan	Balai Banjar Kamasan					
7	Senderan Pangkung di Jalan Majapahit (Subak Malkangin	Jl. Majapahit			20	25	15
8	Perbaikan Gang	Jl. Sriwijaya Gg.III					
9	Perbaikan Gang	Jl. Sriwijaya Gg.I	18	m3			
10	Perbaikan Gang	Jl. Sriwijaya Gg.II					
11	Perbaikan Gorong-gorong/drainase/ selokan	Jl. Sriwijaya Gg.I					
12	Pembuatan Gorong-gorong/drainase/ selokan	Jl. Sriwijaya Gg.II					
13	Rehab Rumah atas nama I Komang Darmada	Br. Kamasan			2	4	1

DAFTAR GAGASAN BANJAR DINAS MALKANGIN

DESA : DESA DAJAN PEKEN
 KECAMATAN : TABANAN
 KABUPATEN : TABANAN
 PROVINSI : BALI

NO	GAGASAN KEGIATAN	LOKASI KEGIATAN	VOLUME	SATUAN	PENERIMA MANFAAT		
					LK	PR	A. RTM
1	Peningkatan Kualitas Posyandu dan Pos Bindu termasuk didalamnya peningkatan PMT dan Honor Kader Posyandu	Br. Malkangin					
2	Pengadaan Pelatihan dan Pembinaan yang menasar ke Masyarakat menengah kebawah	Br. Malkangin					
3	Pembinaan/Pelatihan sekaa Gong PKK	Br. Malkangin					
4	Pembinaan/Pelatihan Sekaa Gong Pemuda	Br. Malkangin					
5	Pembinaan/Pelatihan Sekaa Gong Banjar	Br. Malkangin					
6	Pemberdayaan dan Peningkatan Kualitas Hansip termasuk Honor Hansip	Br. Malkangin					
7	Perbaikan Gorong-gorong/drainase/ selokan	Jl Pajajaran Gg.III	15	m'	42	35	2
8	Pembetonan/Batu Sikat Gang	Jl Pajajaran Gg.III	15	m'	42	35	2
9	Pembetonan/Batu Sikat Gang	Jl. Bedahulu Gg. Aspol	30	m'			
10	Pembangunan Trotoar	Jl. Sriwijaya	300	m'			
11	Pembangunan Trotoar	Jl. Mataram	150	m'			
12	Pembangunan Trotoar	Jl. Taruma Negara	200	m'			
13	Pembangunan Trotoar	Jl. Singosari	300	m'			
14	Perbaikan Trotoar	Jl. Diponegoro	300	m'			
15	Perbaikan Saluran Drainase	Jl . Pajajaran sebelah utara Sanimas menuju Beji	50	m'			

DAFTAR GAGASAN BANJAR DINAS PASEKAN

DESA : DESA DAJAN PEKEN
 KECAMATAN : TABANAN
 KABUPATEN : TABANAN
 PROVINSI : BALI

NO	GAGASAN KEGIATAN	LOKASI KEGIATAN	VOLUME	SATUAN	PENERIMA MANFAAT		
					LK	PR	A. RTM
1	Perbaikan Penyengker Pura Luhur Karang Tuang sisi utara	Pura Luhur Karang Tuang	25	m'	956	929	18
2	Renovasi Atap balai Banjar Pasekan Belodan	Balai Banjar Pasekan Belodan	100	m2	956	929	18
3	Perbaikan Tembok Penyengker SDN 2 Dajan Peken sisi Selatan	SDN 2	30	m'	95	115	15
4	Pemasangan Senderan Kali Bersih	Kali sebelah Barat Balai Banjar Pasekan Belodan			50	60	
5	Pengadaan Tiang dan Lampu Penerangan Jalan	Jl. G. Agung dan seputar Br. Pasekan Belodan	10	titik	69	72	
6	Perbaikan Tempat Sampah	Jl. Jalak Putih	28	m2	956	929	18
7	Perbaikan Pipa Sanimas Pangkung Asri Karena Tergerus air banjir	Sanimas Pangkung Asri	100	m'	65	70	2
8	Perbaikan Gorong-gorong/drainase/ selokan	Jl. G. Agung GG XVI			100	85	2
9	Pembetonan/Pavingisasi Gang	Jl. G. Agung GG XVI	33	m'	100	85	2
10	Perbaikan Rumah	Jl. G Agung Gg VIII					
11	Pemberdayaan Wanita	Br. Pasekan				147	18

DAFTAR GAGASAN BANJAR DINAS LEBAH

DESA : DESA DAJAN PEKEN
 KECAMATAN : TABANAN
 KABUPATEN : TABANAN
 PROVINSI : BALI

NO	GAGASAN KEGIATAN	LOKASI KEGIATAN	VOLUME	SATUAN	PENERIMA MANFAAT		
					LK	PR	A. RTM
1	Perbaikan Got/Drainase/gorong-gorong	Jl Danau Batur GG I Barat Pura Puseh			40	35	2
2	Penataan Taman di Timur Pura Pu	Pura puseh	40	m			
3	Revatilasi Tukad Yeh Dikis	Br. Lebah	350	m			
4	Perbaikan Trotoar dan Saluran	Jl. Gunung Agung	800	m			
5	Peningkatan Pelayanan Posyandu dan Posbindu :	Br lebah	53	Orang			
	-PMT (10.000/balita)						
	- Honor Kader (150.000/Kader)						
6	Pelatihan Tata Rias serta sanggul untuk ibu - ibu pkk	Br. Lebah					
7	Pelatihan Sarana Upakara bagi ibu - ibu PKK	Br. Lebah					
8	Peningkatan Operasional PKK Banjar dan Sekaa Teruna	Br. Lebah					
9	Penyuluhan / Pembinaan terkait dengan pengolahan / pengelolaan sampah	Br. Lebah					
10	Box untuk tempat arsip posyandu masing-masing banjar	Br. Lebah					
11	Penyuluhan / pembinaan Bank Sampah	Br. Lebah					
12	Pembuatan Reling	Jalan menuju Beji dan Jl. Danau Toba GG I					
13	Renovasi / Bedah Rumah atas nama Ni Nyoman Suatri	Br. Lebah	1	unit	2	1	
14	Peremajaan Pohon Perindang	Jl Gunung Agung					
15	Paving Blok	Jl Danau Batur Barat Pura Puseh					

DAFTAR GAGASAN BANJAR DINAS JAMBE BALERAN

DESA : DESA DAJAN PEKEN
 KECAMATAN : TABANAN
 KABUPATEN : TABANAN
 PROVINSI : BALI

NO	GAGASAN KEGIATAN	LOKASI KEGIATAN	VOLUME	SATUAN	PENERIMA MANFAAT		
					LK	PR	A. RTM
1	Pembangunan Balai Serbaguna	Jl. Kaswari	1	unit			
2	Perbaikan senderan pangkung	Br. Jambe Baleran					
3	Pembinaan PKK	Br. Jambe Baleran					
4	Pembinaan Posyandu	Br. Jambe Baleran					
5	Pembinaan Seka Teruna	Br. Jambe Baleran					
6	Pembinaan Seka Gong	Br. Jambe Baleran					
7	Pembinaan Seka Santi	Br. Jambe Baleran					
8	Perbaikan Saluran Drainase	Jl. Gelatik Belakang TK Negri					
9	Program Kali Bersih	Br. Jambe Baleran					
10	Pemeliharaan Sanimas	Br. Jambe Baleran					
11	Pembangunan Trotoar	Jl. Gelatik					
12	Pembangunan Trotoar	Jl. Jalak Putih					
13	Pembinaan Pengelolaan Sampah (Kesiapan TPS 3R)	Br. Jambe Baleran					
14	Pembetonan Gang	Jl. Gelatik Gang Baru					
15	Perbaikan got/drainase/ selokan	Jl. Gelatik menuju beji kroyo					
16	Pembetonan Gang / Pengerasan	Jl. Gelatik menuju beji kroyo					

DAFTAR GAGASAN BANJAR DINAS PANDE

DESA : DESA DAJAN PEKEN
 CAMATAN : TABANAN
 BUPATEN : TABANAN
 PROVINSI : BALI

NO	GAGASAN KEGIATAN	LOKASI KEGIATAN	VOLUME	SATUAN	PENERIMA MANFAAT		
					LK	PR	A. RTM
1	Pembetonan Jalan Lingkar Barat	menuju pura anyar					
2	Perbaiki Got/drainasa	jalan lingkar barat pande					
3	Senderan Pinggir Sungai (Utara Jembatan)	jalan lingkar barat pande					
4	Pembinaan Seka Gong PKK	Br. Pande					
5	Pembinaan Seka Gong Pemuda	Br. Pande					
6	Pembinaan Seka Gong Anak - Anak	Br. Pande					
7	Pembinaan Posyandu Lansia	Br. Pande					
8	Senderan Tugu Gede	Br. Pande					
10	Pembangunan Trotoar	Br. Pande					
11	Pembangunan Trotoar	Jl. Sriwijaya					
12	Renovasi Rumah	Jl. Sriwijaya					
13	Pengadaan Komposter	Br. Pande					
14	Penataan Halaman Ulun Desa dan Pura Anyar	Br. Pande					
15	Posyandu Lansia	Br. Pande					

DAFTAR GAGASAN BANJAR DINAS PASEKAN BALERAN

DESA : DESA DAJAN PEKEN
 KECAMATAN : TABANAN
 KABUPATEN : TABANAN
 PROVINSI : BALI

NO	GAGASAN KEGIATAN	LOKASI KEGIATAN	VOLUME	SATUAN	PENERIMA MANFAAT		
					LK	PR	A. RTM
1	Pavingisasi Gang	Jl. G. Agung Gg.XXVI			73	59	2
2	Perbaikan Gorong-gorong/drainase/selokan	Jl. G. Agung Gg.XXVI			15	18	1
3	Pavingsasi Gang	Jl. G. Agung Gg.XX					
4	Pavingsasi Gang	Jl. G. Agung Gg.XVIII					
5	Pavingsasi Gang	Jl. G. Agung Gg.XVI					
6	Pembetonan Gang	Jl. G. Agung Gg. XXVIA					
7	Pembetonan Gang	Jl. G. Agung Gg. XX A					
8	Senderan Pangkung	Jl. G. Agung					
9	Perbaikan Trotoar	Jl. G. Agung					
10	Pavingsasi Jalan	Jl. Kakaktua					
11	Pelatihan Seka Gong PKK	Br. Pasekan Baleran					
12	Pelatihan Seka Gong Teruna	Br. Pasekan Baleran					
13	Penambahan Biaya PMT dan Honor Kader Posyandu	Br. Pasekan Baleran					
14	Pembinaan Kelompok Perisai Diri	Br. Pasekan Baleran					
15	Pengadaan WIFI	Balai Banjar Pasekan Balerran					
16	Pengadaan Komposter	Br Pasekan Baleran					

DAFTAR GAGASAN BANJAR DINAS DANGIN CARIK

DESA : DESA DAJAN PEKEN
 KECAMATAN : TABANAN
 KABUPATEN : TABANAN
 PROVINSI : BALI

NO	GAGASAN KEGIATAN	LOKASI KEGIATAN	VOLUME	SATUAN	PENERIMA MANFAAT		
					LK	PR	A. RTM
1	Pengerasan Gang /Pavingisasi	Gang III Jalan Hasanudin, Banjar Dangin Carik			35	40	-
2	Perbaiki Saluran Air/Gorong-gorong/Drainase	Gang III Jalan Hasanudin, Banjar Dangin Carik			35	40	
3	Perbaiki Gang dan Senderan	Jl. MT. Haryono Gg.IV					
4	Perbaiki Gang	Jl.MT. Haryono Gg.VI					
5	Perbaiki Gang	Jl. MT. Haryono Gg. VI A					
6	Perbaiki Gang	Jl. KS. Tubun Gg. XII					
7	Perbaiki Gang	Jl. Hasanudin Gg. XII					
8	Pembinaan Seka Gong PKK	Br. Dangin Carik					
9	Pembinaan Seka Gong Pemuda	Br. Dangin Carik					
10	Pembinaan Seka Gong Dewasa	Br. Dangin Carik					
11	Pelatihan Kue, Jajan Tradisional di tingkat Remaja/Seka Teruna	Br. Dangin Carik					
12	Pengadaan Senam Lansia, Pengobatan dan Cek Kesehatan (Tensi, Kolesterol, Asam Urat)	Br. Dangin Carik					
13	Peningkatan PMT Pencegahan Stunting dan Peningkatan Honor Kader Posyandu	Br. Dangin Carik					
14	Pembentukan Kader Posbindu	Br. Dangin Carik					
15	Peningkatan Kesejahteraan Satlinmas	Br. Dangin Carik					
16	Pengadaan sarana Olahraga seperti Tenis Meja, Sepak Bola, Basket, Voly	Br. Dangin Carik					

**DAFTAR PEMBANGUNAN FISIK DESA
DAJAN PEKEN**

DAFTAR GAGASAN PEMBANGUNAN FISIK DESA DAJAN PEKEN

DESA : DESA DAJAN PEKEN
 KECAMATAN : TABANAN
 KABUPATEN : TABANAN
 PROVINSI : BALI

NO	GAGASAN KEGIATAN	LOKASI KEGIATAN	BANJAR	VOLUME	SATUAN	PENERIMA MANFAAT		
						LK	PR	A. RTM
1	Pembetonan Jalan Lingkar Barat	menuju pura anyar	Pende	15,6	m3	91	101	3
2	Perbaikan Got/drainasa/selokan	jalan lingkar barat pande	Pande	79,2	m3	91	101	3
3	Pengerasan/Rabat Beton	Gang III Jalan Hasanudin, Banjar Dangin Carik	Dangin Carik	42	m3	35	40	
4	Perbaikan Saluran Air/Gorong-gorong/Drainase	Gang III Jalan Hasanudin, Banjar Dangin Carik	Dangin Carik	6.048	m3	35	40	
5	Pavingisasi Gang	Jl. G. Agung Gg.XXVI	Pasekan Baleran	784,4	m2	73	59	2
6	Perbaikan Gorong-gorong/drainase/ selokan	Jl. G. Agung Gg.XXVI A	Pasekan Baleran	28,68	m3	15	18	1
7	Perbaikan got/drainase/selokan	Jl. Gelatik menuju beji kroyo	Jambe Baleran	15,3	m3	23	30	
8	Pembetonan Gang / Pengerasan	Jl. Gelatik menuju beji kroyo	Jambe Baleran	39,8	m3	23	30	
9	Pembuatan Reling	Jalan menuju Beji dan Jl. Danau Toba GG I	Lebah	66	m2	40	51	5
10	Perbaikan Got/Drainase/gorong-gorong	Jl Danau Batur GG I Barat Pura Puseh	Lebah	6.576	m3	40	35	2
11	Pembetonan/Rabat Beton	Jl. G.Agung GG XVI A	Pasekan	7,5	m3	100	85	2
12	Perbaikan Gorong-gorong/drainase/ selokan	Jl. G.Agung GG XVI	Pasekan	7,4	m3	100	85	2
13	Perbaikan Gang/Rabat Beton	Jl. Jalak GG VII	Pasekan	16,35	m3	19	28	
14	Pembetonan/Batu Sikat Gang	Jl Pajajaran Gg.III	Malkangin	10,4	m3	42	35	2
15	Perbaikan Gorong-gorong/drainase/ selokan	Jl Pajajaran Gg.III	Malkangin	5.525	m3	42	35	2
16	Perbaikan Gang/Rabat Beton	Jl. Sriwijaya Gg.I	Kamasan	18	m3	25	25	2
17	Perbaikan Gang/Rabat Beton	Jl. Sriwijaya Gg.II	Kamasan	17,79	m3	34	28	1
18	Perbaikan Gorong-gorong/drainase/ selokan	Jl. Sriwijaya Gg.I	Kamasan	5,6	m3	25	25	2
19	Pembuatan Gorong-gorong/drainase/ selokan	Jl. Sriwijaya Gg.II	Kamasan	4.946	m3	34	28	1

**PENGELOMPOKAN USUALAN UNTUK
RANCANGAN RKP-DESA TAHUN
ANGGARAN 2023**

PENGELOMPOKAN USULAN RKP DESA DAJAN PEKEN TAHUN 2023

NO	USULAN KEGIATAN	BANJAR/KELOMPOK PENGUSUL	LOKASI KEGIATAN	KET
1	Senam lansia	Seluruh Banjar	Desa Dajan Peken	
		Lansia Karang Werda Sejahtra		
2	Pelatihan Sekaa Gong Istri / PKK	Kamasan	Bale Banjar Kamasan	
		Jambe Baleran	Bale Banjar Jambe Baleran	
		Pasekan Baleran	Bale Banjar pasekan baleran	
		Pande	Bale Banjar Pande	
		Dangin Carik	Bale Banjar Dangin Carik	
		Pasekan Belodan	Bale Banjar pasekan belodan	
3	Pelatihan Kelompok Wanita Tani (KWT)	kelompok wanita tani	Desa Dajan Peken	
4	Pengadaan Pakaian Seragam Pemangku	Kamasan	Br. Kamasan	
5	Pengadaan Pakaian Seragam Pecalang	Kamasan	Br. Kamasan	
6	Perbaikan Gang / Rabat Beton/ Pavingisasi/Batu Sikat	Jambe Baleran	Jl. Gelatik GG Beji Kroyo (Rabat Beton)	
		Pasekan Belodan	Jl. Gunung Agung GG XVI (Rabat Beton)	
		Dangin Carik	Jl. Hasanudin GG III (Paving/Rabat Beton)	
		Kamasan	Jl. Sriwijaya GG I dan II (Rabat Beton)	
		Pasekan Baleran	Jl Gunung Agung GG XXVI (Pavingisasi)	
		Malkangin	Jl. Pajajaran GG III (Batu Sikat)	
7	Rehab Rumah KK Miskin	Seluruh Banjar	Desa Dajan Peken	
8	Peningkatan Kualitas Posyandu, Posbindu, PMT dan Honor Kader	Seluruh Banjar	Desa Dajan Peken dan 10 Posyandu	
		Kader Posyandu		
		RDS		
9	Pembinaan / Pelatihan Sekaa Gong Sekaa Teruna / Pemuda	Kamasan	Balai Banjar Kamasan	
		Pande	Balai Banjar Pande	
		Jambe Baleran	Balai Banjar Jambe Baleran	
		Lebah	Balai Banjar Lebah	
10	Pembinaan / Pelatihan Sekaa Gong Adat	Jambe Baleran	Balai Banjar Jambe Baleran	
		Pasekan Baleran	Balai Banjar Pasekan Baleran	
		Dangin Carik	Balai Banjar Dangin Carik	
11	Pemerdayaan dan Peningkatan Kualitas Hansip dan Honor Hansip	Seluruh Banjar	Desa Dajan Peken	
12	Perbaikan Got/gorong-gorong/Drainase	Malkangin	Jln. Pajajaran Gang III,	
		Lebah	Jln. Danau Batur GG I Barat Pura Puseh	
		Pande	Jalan Lingkar Barat	
		Jambe Baleran	Jl. Gelatik GG Beji Kroyo	
		Dangin Carik	Jl. Hasanudin GG III	
		Pasekan Baleran	Jl Gunung Agung GG XXVI	
		Pasekan Belodan	Jl. Gunung Agung GG XVI	
		Kamasan	Jl. Sriwijaya GG I dan II	
13	Pembinaan Pengolahan Sampah/Bank Sampah	Lebah	Banjar Lebah Baleran dan Banjar Lebah Belodan	
		Jambe Baleran	Banjar Jambe Baleran	
		Pasekan	Banjar Pasekan Belodan	

14	Pemeliharaan dan Perbaikan pipa Sanimas	Pasekan Belodan	Sanimas Pangkung Asri Pasekan	
		Jambe Baleran	Sanimas Pangkung Asri Jambe Baleran	
15	Pembuatan Reling Jalan	Lebah	Jln. Danau Toba, GG. I	
16	Revitalisasi Tukad Yeh Dikis untuk Desa Wisata dan Kali Bersih	Lebah	Sungai Yeh Dikis	
		Malkangin		
		LPM		
17	Pelatihan Tatarias / Sanggul untuk Ibu - Ibu PKK	PKK Lebah	Br. Lebah Baleran dan Lebah Belodan	
18	Pelatihan pembuatan sarana upakara bagi PKK	PKK Lebah	Br. Lebah Baleran dan Lebah Belodan	
19	Peningkatan Kapasitas PKK	Seluruh PKK Banjar	di masing-masing banjar	
		TP PKK Desa Dajan Peken	Desa Dajan Peken	
20	Pembinaan Sekaa Teruna	Seluruh Banjar	Masing-masing Banjar Adat	
		Seluruh Sekaa Truna	Desa Dajan Peken	
		Karang Taruna		
21	Pembinaan Sekaa Santhi	Kamasan	Balai Banjar Kamasan	
		Jambe Baleran	Balai Banjar Jambe Baleran	
22	Pembinaan kelompok Perisai Diri	Pasekan Baleran	Br. Pasekan Baleran	
23	Pengadaan Sarana Olah Raga : Tenis Meja, Sepak Bola, Basket dan Voly	Dangin Carik	Br. Dangin Carik	
24	Senam Ibu Hamil	Kader KPM	Se - Desa Dajan Peken	
		Bidan Desa		
		Kader Posyandu		
		Bidan Desa		
25	Alat Peraga Konseling, Apk, Brosur dan Operasional Penyuluhan	Kader KPM	Se - Desa Dajan Peken	
		Bidan Desa		
		RDS		
26	Seragam siswa TK/PAUD	Tenaga Pendidik TK Panca Sari	Tk Pancasari Desa Dajan Peken	
27	Penambahan Kader KPM	Kader KPM	Desa Dajan Peken	
28	Dana Operasional untuk Atk, Rapat, Seragam Kader Stunting, RDS, KPM	Kader KPM, RDS, Stunting	Desa Dajan Peken	
29	Pengadaan Pakaian Seragam Guru Paud/TK. Pancasari	Tenaga Pendidik TK Panca Sari	Tk Pancasari Desa Dajan Peken	
30	Pemberian Tablet Tambah Darah untuk Remaja Putri dan Pasangan Usai Subur/ Posyandu Remaja	Rebug Stunting	Desa Dajan Peken	
		RDS		
		Bidan Desa		
		Puskesmas Tabanan III		
31	Kerjasama dengan Puskesmas Tabanan III dan Dinas Kesehatan untuk pelaksanaan IVA,	Posyandu	Desa Dajan Peken	
		RDS		
		TP PKK Desa Dajan Peken		
32	Pendataan Pasangan Usia Subur dan Wanita Usia Subur	Musyawarah Desa	Desa Dajan Peken	
33	Pembuatan Seragam Kader Posyandu	Kader Posyandu	Desa Dajan Peken	
34	Kegiatan Lomba Posyandu	Kader Posyandu	Desa Dajan Peken	

35	Pendataan Penduduk dan Penduduk Pendaatang	Kelompok LPM	Desa Dajan Peken	
36	Pelaksanaan tertib administrasi Kependudukan (KK, KTP, Akta dll)	Kelompok LPM	Se - Desa Dajan Peken	
37	Pembentukan Sanggar / Kelompok Seni dan Budaya	Kelompok LPM	Desa Dajan Peken	
38	Perbaikan / Pembuatan Jamban bagi Keluarga Miskin	Kelompok LPM	Warga Miskin Desa Dajan Peken	
39	Melaksanakan Arisan Rutin PKK 1 Bulan sekali dan diisi dengan peningkatan kapasitas dan	Kelompok TP. PKK Desa	Kantor Desa Dajan Peken	
40	Mengadakan Pelatihan Ketrampilan untuk kesejahteraan PKK	Kelompok TP. PKK Desa	Kantor Desa Dajan Peken	
41	Pembuatan Seragam TP. PKK Desa	Kelompok TP. PKK Desa	Kantor Desa Dajan Peken	
42	Kunjungan PKK ke Rumah - Rumah serta berbagi dengan Lansia	Kelompok Tp. PKK Desa	Lansia Miskin di Dajan Peken	
43	Mengaktifkan Rembug kader Posyandu/ Penyegaran Kader	Kelompok Posyandu	Desa Dajan Peken	
44	Pemberian PMT untuk Balita, Ibu Hamil dan Lansia	Kelompok Posyandu	Desa Dajan Peken	
		Rembug Stunting		
45	Melanjutkan program Posyandu Lansia	Kelompok Posyandu	Desa Dajan Peken	
		Rembug Stunting		
46	Melengkapi Sarana dan Prasarana Posyandu	Kelompok Posyandu	Se - Desa Daja Peken	
		Rembug Stunting		
47	Pelatihan Ekonomi Produktif	Kelompok KWT	Desa Dajan Peken	
		Seluruh Banjar		

**DAFTAR USULAN BERDASARKAN
SDGS DESA**

PENGELMPOKAN USULAN BERDASARKAN SDGs DESA

DESA : DAJAN PEKEN
 KECAMATAN : TABANAN
 KABUPATEN : TABANAN
 PROVINSI : BALI

SDGs Ke -	NO	Usulan Kegiatan	Pengusul	Lokasi Kegiatan	Prakiraan Volume &	Penerimaan Manfaat		
						LK	PR	RTM
a	b	c	d	e	f	g	h	i
3	1	Senam Lansia	PKK Se-Desa Dajan Peken	Masing - Masing Banjar Dinas	12 Bulan	25	90	25
5,11	2	Pelatihan Sekaa Gong Istri	PKK Se-Desa Dajan Peken	Masing - Masing Banjar Dinas	6 Bulan		240	35
1,5,8	3	Pelatihan Kelompok Wanita Tani	KWT dan Kawil	Kantor Desa Dajan Peken	1 Bulan		40	15
11,18	4	Pengadaan Pakaian seragam Pemangku	Banjar Kamasan	Banjar Kamasan	10 Stel	5	5	1
11,18	5	Pengadaan Pakaian Seragam Pecalang	Banjar Kamasan	Banjar Kamasan	15 Stel	15		5
1,9	6	Perbaikan Gang dan Rabat Beton	Kawil Se-Desa Dajan Peken	Masing - Masing Banjar Dinas	10 Unit	400	300	25
1,11	7	Rehab Rumah Tak Layak Huni	LPM, Kawil, Pemerintah Desa Dajan Peken	Masing - Masing Banjar Dinas	8 Unit	17	18	8
3,5,10	8	Peningkatan kualitas Posyandu	Kader Posyandu	Desa Dajan Peken	10 Posyandu		50	8
11,18	9	Pembinaan Pelatihan Sekaa Gong Adat dan Sekaa Truna	Kawil Se-Desa Dajan Peken	Masing - Masing Banjar Dinas	16 Sekaa Gong	560		25
11	10	Pemberdayaan dan Peningkatan Kualitas LINMAS	Kawil Se-Desa Dajan Peken	Desa Dajan Peken	1 Bulan	33		15
9	11	Rabat Beton dan Pemasangan Batu Sikat	Kawil	Banjar Malkangin, Kamasan, Jambe Baleran	3 Unit	100	50	16
8,6	12	Perbaikan Got/ Drainase	Kawil	Masing - Masing Banjar Dinas	8 Unit	525	375	26

9,12	13	Perbaikan Tempat Sampah	Kawil Pasekan	Banjar Dinas Pasekan	1 Unit	525	375	20
6	14	Perbaikan dan Pemeliharaan Pipa Sanimas	Kawil Pasekan Baleran	Pasekan Baleran	1 Unit	75	66	7
9	15	Papngisasi Gang	Kawil Pasekan Baleran	Pasekan Baleran	2 Unit	76	65	12
11	16	Penataan Taman Telajakan	Kawil Banjar Dinas Lebah	Jalan Gunung Agung Banjar Lebah	Ls			
6	17	Revitalasi / Pengerukan Tukad Diyeh Dikis dan Program Kali Bersih	Adat Lebah, LPM, dan Jambe Baleran	Sungai Diyeh Dikis	Ls			
1,5,8,9	18	Pelatihan Tata Rias dan Sanggul Untuk PKK	PKK Banjar Lebah	Kantor Desa Dajan Peken	1 Kali		40	10
1,5,8,9	19	Pelatihan Sarana Upakara Untuk PKK	PKK dan Kawil Jambe	Kantor Desa Dajan Peken	1 Kali		40	20
5	20	Pemberian Uang Operasional PKK	PKK Se-Desa Dajan Peken	PKK Masing-masing Banjar Dinas	12 Bulan		750	115
9,11,12	21	Penyuluhan Dan Pembinaan Terkait Dengan Pemilahan dan Pengelolaan Sampah (3R)	Kawil dan Adat Jambe	Masing-masing Banjar	12 Bulan	2000	750	115
9	22	Pembuatan dan Pemasangan Reling / Pengaman Jalan Danau Toba	Kawil dan Adat Banjar Lebah	Jalan Danau Toba	2 Buah	Is	Is	Is
16,18	23	Pembinaan Sekaa Truna	Kawil Jambe	Masing-masing Banjar	3 Bulan	400	500	100
11,18	24	Pembinaan Sekaa Shanti	Adat Jambe	Banjar Jambe	12 Bulan	13	12	4
11	25	Pembinaan Olahraga Prisi Diri	Banjar Pasekan Baleran	Banjar Pasekan Baleran	12 Bulan	30	10	3
1,3	26	Pembentukan Kader Pos Bindu	LPM dan Posyandu	Masing-masing Banjar	12 Bulan	35	25	10
16	27	Pengadaan Sarana Olah Raga (Tenis Meja, Voly, Sepak Bola, DLL)	LPM dan Banjar Dangin Carik	Masing-masing Banjar	12 Bulan	400	500	100
2,3	28	Senam Ibu Hamil	Kader KPM	Desa Dajan Peken	12 Bulan		50	15
2,3	29	Alat Peraga dan APK Untuk Penyuluhan Program Stunting	KPM dan RDS	Desa Dajan Peken	1 Tahun		500	115
2,3	30	Penambahan dan Pelatihan Kader KPM dan RDS	Remug Stunting	Desa Dajan Peken	1 Tahun		500	115

2,3	31	Penyediaan Dana Operasional Remug Stunting dan Seragam Kader	Remug Stunting	Desa Dajan Peken	12 Bulan	50	
4	32	Penyediaan Seragam Guru PAUD TK Panca Sari	Guru TK Panca Sari	TK Pancasari	1 Kali	5	
3,5	33	Pemberian Vitamin Tambah Darah Untuk Remaja Terkait Pos	Kader KPM dan RDS	Desa Dajan Peken	12 Bulan	450	25
8,10,16	34	Pembangunan Pasar Desa	Musyawaharah Desa	Desa Dajan Peken	1 Kali	Is	115
3,5	35	Pemeriksaan IVA dan Penyuluhan Kesehatan Penyakit Menular	Bidan Desa	Desa Dajan Peken	2 Kali	100	25
3,5	36	Pembentukan Kader Posyandu Remaja	Bidan Desa dan RDS	Desa Dajan Peken	12 Bulan	25	15
3,5	37	Pendataan Pasangan Usia Subur dan Wanita Usia Subur	Bidan Desa/Musdes	Desa Dajan Peken	1 Kali	Is	
3,1	38	Melanjutkan Pelaksanaan Prokes Covid-19	Musyawaharah Desa	Desa Dajan Peken	12 Bulan	4315	115
3,10	39	Pengadaan Seragam Posyandu	Kader Posyandu	Desa Dajan Peken	1 Kali	50	15
2,3	40	Lomba-lomba Posyandu dan Balita	Posyandu dan Bidan Desa	Desa Dajan Peken	12 Bulan	215	65
17	41	Pendataan Penduduk dan Penduduk Pendatang	LPM	Desa Dajan Peken	1 Tahun	Is	
17	42	Pelaksanaan Tertib Administrasi Kependudukan (Penyuluhan)	LPM	Desa Dajan Peken	1 Tahun		
11,18	43	Pembentukan Sanggar / Kelompok Seni dan Budaya	LPM	Desa Dajan Peken	1 Tahun	50	
1,10,11	44	Perbaikan / Pembuatan Jamban Bagi RTM	LPM	Desa Dajan Peken	1 Tahun	18	8
5,10	45	Pelatihan Keterampilan Untuk PKK	TP PKK Desa Dajan Peken	Desa Dajan Peken	12 Bulan	40	6
12	46	Penyuluhan Kebersihan dan Pembentukan Bank Sampah	TP PKK Desa Dajan Peken	Masing - Masing Banjar Dinas	12 Bulan	500	115
10	47	Kunjungan TP PKK Ke rumah-rumah Lansia	TP PKK Desa Dajan Peken	Masing - Masing Banjar Dinas	1 Kali	20	14
1,10	48	Pemberian Sembako Untuk Lansia Desa	TP PKK Desa Dajan Peken	Masing - Masing Banjar Dinas	1 Kali	20	14
1,2,3,5	49	Mengaktifkan Remug Kader Posyandu	TP PKK Desa Dajan Peken	Masing - Masing Banjar Dinas	12 Bulan	50	16

1,2,3,5,10	50	Peningkatan Pemberian PMT Ibu Hamil, Balita dan Lansia	Remug Kader Posyandu	Masing - masing Posyandu	12 Bulan	285	215	65
1,3	51	Program Posyandu Lansia	Posyandu dan Bidan Desa	masing - masing banjar	12 Bulan	25	90	25
1,2,3,5,10	52	Melengkapi Sarana Prasarana Posyandu	Kader Posyandu	Masing - masing Posyandu	12 Bulan	285	215	65
1,5,8,9,10	53	Melanjutkan Program KWT (Peningkatan Kapasitas / Pelatihan / Ekonomi Produktif Rumahan)	KWT Dajan Peken	Kantor Desa Dajan Peken	12 Bulan		40	11
1,5,8,9,10	54	Pelatihan Ekonomi Produktif Bagi KWT	KWT Dajan Peken	Kantor Desa Dajan Peken	1 Kali		40	11
1,5,8,9,10	55	Pembinaan KWT Ke Masing- masing Banjar	KWT Dajan Peken	Masing-masing Banjar	12 Bulan		40	11
5	56	Pengadaan Seragam TP PKK Desa	TP PKK Desa Dajan Peken	Desa Dajan Peken	1 Kali		40	17



Mengetahui :
Perbekel

I NYOMAN SUKANADA, SE

Dajan Peken, 30 September 2022
Disusun oleh :
Tim Penyusun RKP Desa

I MADE RUSDIAWAN

**RENCANA DAFTAR USULAN
RENCANA KERJA PEMERINTAH
(DU-RKP) DESA DAJAN PEKEN
TAHUN 2023**

**RANCANGAN DAFTAR USULAN (DU) RKP DESA
TAHUN 2023**

DESA : DAJAN PEKEN
KECAMATAN : TABANAN
KABUPATEN : TABANAN
PROVINSI : BALI

No.	Bidang/Jenis Kegiatan		Lokasi	Volume	Sasaran/ Manfaat	Prakiraan Waktu Pelaksanaan	Prakiraan Biaya	Sumber Dana	
	Bidang	Jenis Kegiatan					Jumlah (Rp)		
		1	Pembangunan Senderan Pangkung Kamasan	Banjar Kamasan	Ls	terhindar dari tanah longsor dan banjir	1 tahun	50.000.000	DPUPRKP
		2	Pembangunan Senderan Pangkung Barat Bale Banjar Pasekan Belodan	Banjar Pasekan Belodan	ls	terhindar dari tanah longsor dan banjir	1 tahun	50.000.000	DPUPRKP
		3	Pembangunan Senderan Pangkung Jambe Baleran	Banjar Jambe Baleran	ls	terhindar dari tanah longsor dan banjir	1 tahun	50.000.000	DPUPRKP
		4	Pembangunan Senderan Pura Tugu Gede dan Pinggir Tukad di yeh dikis utara jembatan	Banjar Pande	ls	terhindar dari tanah longsor dan banjir	1 tahun	50.000.000	DPUPRKP
		5	Senderan Tukad di Yeh Dikis	Desa Dajan Peken	ls	terhindar dari tanah longsor dan banjir	1 tahun	150.000.000	DPUPRKP
		6	Pembangunan Trotoar Jalan Sriwijaya	Desa Dajan Peken	200 m	membuat nyaman pejalan kaki	1 tahun	50.000.000	DPUPRKP
		7	Pembangunan Trotoar Jalan Mataram	Desa Dajan Peken	200 m	membuat nyaman pejalan kaki	1 tahun	50.000.000	DPUPRKP
		8	Pembangunan Trotoar Jalan Tarumanegara	Desa Dajan Peken	200 m	membuat nyaman pejalan kaki	1 tahun	50.000.000	DPUPRKP
		9	Pembangunan Trotoar Jalan Singosari	Desa Dajan Peken	200 m	membuat nyaman pejalan kaki	1 tahun	50.000.000	DPUPRKP
		10	Pembangunan Trotoar Jalan Gelatik	Desa Dajan Peken	200 m	membuat nyaman pejalan kaki	1 tahun	50.000.000	DPUPRKP
		11	Pembangunan Trotoar Jalan Jalak Putih	Desa Dajan Peken	350 m	membuat nyaman pejalan kaki	1 tahun	50.000.000	DPUPRKP
		12	Perbaikan Trotoar Jalan Diponegoro	Desa Dajan Peken	ls	membuat nyaman pejalan kaki	1 tahun	50.000.000	DPUPRKP
		13	Perbaikan Trotoar Jalan Gunung Agung	Desa Dajan Peken	ls	membuat nyaman pejalan kaki	1 tahun	50.000.000	DPUPRKP
		14	Perbaikan Saluran Drainase Jalan Pajajaran utara Sanimas dan selatan sanimas menuju beji Puseh Tabanan	Banjar Malkangin	200 m	terhindar dari tanah longsor dan banjir	1 tahun	50.000.000	DPUPRKP

15	Pembangunan Penyengker SD 1 Dajan Peken	Desa Dajan Peken	1 paket	menciptakan sekolah yang aman dan nyaman	1 tahun	150.000.000	DPUPRKP
16	Pembangunan Penyengker SD 8 Dajan Peken	Desa Dajan Peken	1 paket	menciptakan sekolah yang aman dan nyaman	1 tahun	150.000.000	DPUPRKP
17	Perbaikan Tembok SDN 2 Dajan Peken sisi Selatan	Banjar Pasekan Belodan	1 paket	menciptakan sekolah yang aman dan nyaman	1 tahun	150.000.000	DPUPRKP
18	Perbaikan Pengaspalan/pemb etonan Jln Hasanudin Gang III	Banjar Dangin Carik	90 m	membuat akses transportasi yang layak dan bagus menghindari kecelakaan	1 tahun	50.000.000	DPUPRKP
19	Pavingisasi Jl Danau Batur Barat Pura Puseh	Banjar Lebah Belodan	150 m	membuat akses transportasi yang layak dan bagus/ penataan yang bagus	1 tahun	150.000.000	DPUPRKP
Jumlah Per Bidang 2						1.450.000.000	
JUMLAH TOTAL						1.450.000.000	

Mengetahui :

Perbekel Desa Dajan Peken



NYOMAN SUKANADA, SE

Dajan Peken, 30 September 2022
Ketua Tim Penyusun RKP Desa

I MADE RUSDIAWAN

**DAFTAR HASIL
PENCERMATAN RKP-DESA TA.2022
DAN
IDENTIVIKASI RPJM
TA. 2020 – 2025**

PENCERMATAN RKPDES TAHUN ANGGARAN 2022

Program-program yang di rencanakan di Tahun 2022 yang tidak dapat dilaksanakan :

1. Bidang I

Sub Bidang Penyelenggaraan Tata Praja Pemeritahan dan Perencanaan

- Pendataan Penduduk Desa serta Penduduk Pendetang

2. Bidang II

A. Sub Bidang Pekerjaan Umum dan Penataan Ruang

- Peningkatan/Rehabilitasi/Peningkatan Prasarana Jalan Desa (Gorong, selokan, dll)
- Pembuatan dan Pembangunan Pasar Desa

B. Sub Bidang Kawasan Pemukiman

- Pemeliharaan Sumber Air Bersih Milik Desa
- Dukungan Pelaksanaan Program Pembangunan Rumah Tidak Layak Huni

3. Bidang III Pembinaan

A. Sub Bidang Ketentraman dan Ketertiban Umum dan Perlindungan Masyarakat

- Pemberdayaan dan Peningkatan Kualitas Hansip
- Penyuluhan/ sosialisasi Bidang Hukum dan Perlindungan Masyarakat

B. Sub Bidang Kepemudaan dan Olah Raga

- Pembinaan dan Pengembangan Sarana Prasarana Olah Raga Desa

C. Sub Bidang Kelembagaan Masyarakat

- Pembinaan Sekaa Truna/ Karang Taruna

IDENTIFIKASI BERDASARKAN RPJM DESA 2020-2025

Prioritas Kegiatan Yang tercantum dalam RPJMDes yang tidak dapat dilaksanakan Tahun 2022

➤ Bidang II Pembangunan Desa

A. Sub Bidang Kesehatan

- Pengasuhan Bersama atau Bina Keluarga Balita (BKB)

B. Sub Bidang Pekerjaan Umum dan Penataan Ruang

- Pemeliharaan Jalan Lingkungan Pemukiman/Gang
- Peningkatan/Rehabilitasi/Peningkatan Prasarana Jalan Desa (Gorong, selokan, dll)
- Pembuatan dan Pembangunan Pasar Desa
- Penyusunan Dokumen Perencanaan Tata Ruang Desa

C. Sub Bidang Kawasan Pemukiman

- Dukungan pelaksanaan program Pembangunan/rehab rumah tidak layak huni GAKIN
- Pemeliharaan sanitasi pemukiman (gorong2 selokan, parit di luar Prasarana jalan)
- Pemeliharaan Fasilitas Jamban Umum/MCK Umum/ dll

D. Sub Bidang Perhubungan Komunikasi dan informatika

- Pembuatan rambu - rambu di jalan desa

E. Sub Bidang pariwisata

- Pengembangan Pariwisata Tingkat Desa

➤ Bidang III Pembinaan Masyarakat

A. Sub. Bidang ketentraman ketertiban umum dan perlindungan masyarakat

- Koordinasi Pembinaan Keamanan, Ketertiban dan Perlindungan Masyarakat Skala Lokal Desa
- Persiapan Kesiapsiagaan/Tanggap Bencana Skala Lokal Desa
- Penyediaan Pos Kesiapsiagaan Bencana Skala Lokal Desa
- Penunjang Kegiatan Tenaga Keamanan

B. Sub. Bidang kebudayaan dan keagamaan

- Pembinaan group kesenian dan kebudayaan tingkat desa

C. Sub. Bidang kepemudaan dan olahraga

- Pengiriman Kontingen Kepemudaan & Olahraga sebagai Wakil Desa TKT Kec /Kab/Kota
- Pembinaan Karang Taruna/Club Kepemudaan/Olahraga Tingkat Desa

D. Sub. Bidang Kelembagaan masyarakat

- Pembinaan Lembaga Adat
- Pembinaan Sekha Taruna
- Pengembangan Ketahanan dan Kesejahteraan Keluarga

➤ Bidang IV Pemberdayaan Masyarakat

A. Sub bidang pemberdayaan perempuan , perlindungan anak dan keluarga

- Pelatihan dan penyuluhan pemberdayaan perempuan
- Pelatihan dan penyuluhan perlindungan anak
- Pelatihan dan penguatan penyandang Difable (penyandang disabilitas)

B. Sub Bidang Koperasi, Usaha Micro Kecil dan Menengah (UMKM)

- Pengembangan sarana prasarana usaha mikro, kecil, menengah dan koperasi
- pengadaan teknologi tepat guna untuk pengembangan ekonomi pedesaan non pertanian

C. Sub bidang dukungan penanaman modal

- Pelatihan pengelolaan BUM Desa (pelatihan keuangan dilaksanakan oleh pemdes)

**PEDOMAN PENGGUNAAN DANA
DESA BERDASARKAN KEBIJAKAN
PEMERINTAH PUSAT, PEMERINTAH
DAERAH PROVINSI BALI,
PEMERINTAH DAERAH KABUPATEN
TABANAN**

Pedoman Penggunaan Dana Desa berdasarkan Kebijakan Pemerintah Pusat

- ▶ Intruksi Presiden RI nomor 4 Tahun 2022 tentang Percepatan Penghapusan Kemiskinan Ekstrem
- ▶ Peraturan Menteri Keuangan Nomor 190 Tahun 2021 yang disempurnakan dengan Peraturan menteri Keuangan Nomor 128 Tahun 2022 tentang Pengelolaan Dana Desa
- ▶ Peraturan Menteri PDPT nomor 82 Tahun 2022 tentang Ketahanan Pangan Desa
- ▶ Keputusan Menteri Desa PDPT RI Nomor 97 Tahun 2022 Tentang Pandan pengendalian Inflasi dan mitigasi dampak inflasi daerah pada tingkat desa

Pedoman Penggunaan Dana Desa berdasarkan Kebijakan Pemerintah Daerah Provinsi Bali

- ▶ Surat Rujukan DPMD Provinsi Bali Nomor B.28.410/6648/I/DPMD DUKCAPIL tentang sinkronisasi Program Pembangunan Tahun 2023

Pedoman Penggunaan Dana Desa berdasarkan Kebijakan Pemerintah Daerah Kabupaten Tabanan

- ▶ Peraturan Daerah Kabupaten Tabanan Nomor 11 Tahun 2021 tentang Rencana Pembangunan Jangka Menengah Daerah Semesta Berencana Kabupaten Tabanan Tahun 2021-2026
- ▶ Peraturan Bupati Tabanan nomor 16A Tahun 2022 tentang Petunjuk teknis penyusunan RPJM Desa dan Rencana Kerja Pemerintah Desa

**ISU STRATEGIS PRIORITAS
PENGUNAAN DANA DESA
BERDASARKAN KEBIJAKAN
PEMERINTAH PUSAT, PEMERINTAH
DAERAH PROVINSI BALI,
PEMERINTAH DAERAH KABUPATEN
TABANAN**

Isu Strategis Prioritas Penggunaan Dana Desa Tahun 2023 Pemerintah Pusat

- ▶ Penggunaan Dana Desa untuk operasional Pemerintah Desa
- ▶ Dana Desa untuk penanganan dan penurunan stunting
- ▶ Dana Desa untuk pengembangan BUM Desa dan BUM Desa Bersama, atau untuk penyertaan modal BUM Desa/BUM Desa Bersama
- ▶ Penggunaan Dana Desa untuk pengentasan Kemiskinan Ekstrem
- ▶ Dana Desa untuk Desa Wisata
- ▶ Ketahanan pangan nabati dan hewani
- ▶ Perbaikan dan konsolidasi data SDG Desa
- ▶ Dana Desa untuk perluasan akses layanan kesehatan
- ▶ Dukungan Dana Desa untuk peningkatan keterlibatan masyarakat secara menyeluruh/Desa inklusif
- ▶ Penggunaan Dana Desa untuk Mitigasi dan Penanganan bencana alam dan nonalam

Isu Strategis Prioritas Penggunaan Anggaran Desa Tahun 2023 Pemerintah Daerah Provinsi Bali

- ▶ Program Pengolahan Sampah Berbasis Sumber di Desa
- ▶ Program Pembatasan Timbulan Sampah Plastik Sekali Pakai
- ▶ Program Perlindungan Danau, Mata Air, Sungai dan Laut
- ▶ Program Pemasaran dan Pemanfaatan Produk Pertanian, Perikanan dan Industri Lokal Bali
- ▶ Program Pertanian Organik
- ▶ Program Pelestarian dan Penggalian Seni Tradisi yang ada di Desa Adat
- ▶ Program Penguatan dan Perlindungan Tari Sakral Bali, yang terkait dengan tari sacral di Desa Adat setempat
- ▶ Program Hari Penggunaan Busana Adat Bali
- ▶ Program Perlindungan dan Pengutan Bahasa, aksara dan sastra Bali dan Penyelenggaraan Bulan Bahasa Bali
- ▶ Program Perlindungan Pura, Pratima dan Simbul Keagamaan
- ▶ Program Sistem Pengamanan Lingkungan Terpadu Berbasis Desa Adat
- ▶ Program Pelestarian Tanaman Lokal Bali sebagai Taman Gumi Banten, Puspa Dewata, Usada dan Penghijauan
- ▶ Program Penggunaan Kain Tenun Endek/kain Tenun Tradisional Bali
- ▶ Kegiatan Bulan Bung Karno setiap Bulan Juni
- ▶ Kegiatan Bulan Bahasa Bali pada setiap bulan Februari
- ▶ Kegiatan Pelaksanaan Tumpek Uye, Tumpek Wayang, Tumpek Wariga, Tumpek Landep, Tumpek Krulut dan Tumpek Kuningan

Isu Strategis Prioritas Penggunaan Anggaran Desa Tahun 2023 Pemerintah Kabupaten Tabanan

- ▶ HUT Kota Tabanan
- ▶ Desa Presisi (Desa Berbasis Data)
- ▶ Pembangunan Kabupaten Dari Desa menuju Desa Mandiri
- ▶ Desa Digital

**DATA DAN INFORMASI TENTANG
RENCANA PEMBIAYAAN
PEMBANGUNAN DESA TAHUN
ANGGARAN 2023**

**DATA DAN INFORMASI TENTANG RENCANA PEMBIAYAAN PEMBANGUNAN DESA
TAHUN : 2023**

DESA : DAJAN PEKEN
 KECAMATAN : TABANAN
 KABUPATEN : TABANAN
 PROVINSI : BALI

No	Bidang	Nama Program / Kegiatan	Jumlah Dana Induktif (Rp)						Sumber Keuangan Lainnya yang Sah & Tidak
			PADes	Dana Desa (APBN)	Alokasi Dana Desa (Bagian Dana Perimbangan Kabupaten / Kota	Dana Bagian Dari hasil Pajak dan Retribusi	APBD Provinsi	APBD Kabupaten / Kota	
<i>a</i>	<i>b</i>	<i>c</i>	<i>d</i>	<i>e</i>	<i>f</i>	<i>g</i>	<i>h</i>	<i>i</i>	<i>j</i>
		Penyediaan Penghasilan Tetap dan Tunjangan Kepala Desa			√				
		Penyediaan Penghasilan Tetap dan Tunjangan Perangkat Desa			√				
		Penyediaan Jaminan Sosial dan Kesehatan bagi Kepala Desa dan Perangkat Desa			√				

1	<p>Penyelenggaraan Pemerintahan Desa</p> <p>Penyediaan Penerimaan Berupa Beban Kerja Kepada Perangkat Desa</p> <p>Penyediaan Sarana (aset tetap) Perkantoran / Pemerintahan</p> <p>Pemeliharaan Gedung dan sarana prasarana Kantor Desa</p> <p>Penyusunan , Pendataan dan Pemuktahiran Profil Desa</p> <p>pengelolaan administrasi dan kearsipan pemerintah Desa</p> <p>Penyelenggaraan Musyawarah Perencanaan Desa / Pembahasan APBDes (reguler)</p> <p>Penyelenggaraan musyawarah desa lainnya (Musdus, Rembug desa Non Reguler)</p> <p>Penyusunan Dokumen Perencanaan Desa (RPJMDes/RKPDDes,dll)</p>	√	√	√	√	√	√	√	√	√	√	√	√	√	√	√	√	√	√	√	√
---	---	---	---	---	---	---	---	---	---	---	---	---	---	---	---	---	---	---	---	---	---

Pengelolaan Administrasi/ Inventarisasi/ Penilaian Aset Desa					√					
pengembangan Sistem Informasi Desa		√								
Penyelenggaraan Lomba - lomba Kreativitas Desa (Bulan Bahasa)					√					
Pengangkatan dan Pemberhentian Perangkat Desa					√					
Penyelenggaraan Hari- Hari Nasional					√					
Penyelenggaraan PAUD/TK/TPA/TKA/TKQ/Madrasah Non - Formal Milik Desa**(Honor, Pakaian,dll)					√					
Pembangunan/ Rehabilitasi/ peningkatan/pengadaan Sarana / Prasarana/ Alat Peraga PAUD/TK/TPA /TKA/TPQ/ madrasah milik desa					√					

Penyelenggaraan Posyandu (Makanan Tambahan , Kelas Ibu Hamil , Kelas Lansia , Insentif)	✓								
Penyuluhan dan Pelatihan Bidang Kesehatan (untuk Masyarakat, Tenaga dan Kader Kesehatan, dll)	✓								
Penyelenggaraan Desa Siaga Kesehatan	✓								
Pembangunan/ Rehabilitasi/ peningkatan/ Pengadaan sarana/ prasana posyandu/ polindes/ PKD	✓								
Pemeliharaan Jalan Lingkungan Pemukiman/Gang	✓								
Pembangunan / Rehabilitasi Peningkatan Prasarana Jalan Desa (Gorong, Selokan dll)	✓								
Pembangunan/ Rehabilitasi/ Peningkatan/ pengerasan Jalan Lingkungan Pemukiman (Dipilih)	✓								

Dukungan Pelaksanaan Program Pembangunan Rumah Tidak Layak Huni	✓								
Pemeliharaan Fasilitas Pengelolaan Sampah Desa (Penampungan, Bank Sampah, dll)	✓								
Pemeliharaan Taman / Taman Bermain Anak Milik Desa	✓								
Penanganan Kebersihan Desa	✓								
Pengelolaan Lingkungan Hidup Milik Desa	✓								
Pengadaan Bibit Tanaman	✓								
Penyelenggaraan Informasi Publik Desa (Poster, Baliho, dll)	✓								
Pengembangan Pariwisata Tingkat Desa	✓								
Peningkatan Kapasitas Pelaku Pariwisata Desa	✓								

3	<p>Penguatan dan Peningkatan Kapasitas Tenaga Keamanan/ Ketertiban oleh Pemdes</p> <p>Koordinasi Pembinaan Keamanan, Ketertiban dan Perlindungan Masyarakat skala lokal Desa</p> <p>Pelatihan/ Penyuluhan/ Sosialisasi kepada mas. Bidang Hukum dan Perlindungan Masyarakat</p> <p>Pembinaan Grop Kesenian dan Kebudayaan Tingkat Desa</p> <p>Penyelenggaraan festival kesenian adat/kebudayaan dan keagamaan (HUT RI, Hari raya keagamaan dll)</p> <p>Penunjang Operasional Subak / Subak Abian (BKK Provinsi)</p>		√		√			
---	---	--	---	--	---	--	--	--

Pembinaan
Kemasyarakatan

	Peningkatan Kapasitas BPD				√				
	Peningkatan Kapasitas PKK				√				
	Pembentukan / Fasilitas / Pelatihan / Pendampingan Kelompok Usaha Ekonomi Produktif (Pengrajin , Pedagang , Industri Rumah Tangga,dll)			√					

Dajan Peken, 30 September 2022
 Disusun oleh:
 Tim Penyusun RKP Desa



I Made Rusdiawan

Mengetahui:
 Perbekel,

 I Nyoman Sukanada, SE

**PENYUSUNAN PRIORITAS RKP-DESA
DAJAN PEKEN TAHUN ANGGARAN
2023**

PENYUSUNAN PRIORITAS RKP - DESA DAJAN PEKEN
TAHUN ANGGARAN 2023

mendukung SDGS Desa Ke	Nama Program / Kegiatan	Sekoring Terhadap Prioritas Kegiatan					Total	Ranking	Lokasi Kegiatan
		Kewenangan Desa	Kesesuaian laju Perencanaan	Kesesuaian Dengan Perencanaan	Ketersediaan SDM Lokal				
<i>b</i>	<i>c</i>	<i>e</i>	<i>f</i>	<i>g</i>	<i>h</i>	<i>i</i>	<i>j</i>	<i>k</i>	
18	Penyediaan Penghasilan Tetap dan Tunjangan Perangkat Desa	95	95	95	95	390	I	Kantor Desa Dajan Peken	
18	Penyediaan Penghasilan Tetap dan Tunjangan Perangkat Desa	95	95	95	95	390	I	Kantor Desa Dajan Peken	
18	Penyediaan Jaminan Sosial dan Kesehatan bagi Kepala Desa dan Perangkat Desa	95	95	95	95	390	I	Kantor Desa Dajan Peken	
18	Penyediaan Operasional Pemerintah desa (ATK, Honorarium PKPKD dan PPKD, perlengkapan perkantoran, pakaian dinas/atribut, listrik, telepon, dll)	95	95	95	95	390	I	Kantor Desa Dajan Peken	
18	Penyediaan Tunjangan BPD	95	95	95	95	390	I	Kantor Desa Dajan Peken	
18	Penyediaan Tunjangan BPD (BKK Kab)	95	95	95	95	390	I	Kantor Desa Dajan Peken	
18	Penyediaan Tambahan Penghasilan Perbel	95	95	95	95	390	I	Kantor Desa Dajan Peken	

18	Penyediaan Tambahan Penghasilan Perangkat	95	95	95	95	95	95	390	I	Kantor Desa Dajan Peken
18	Penyediaan Operasional BPD (Rapat - rapat, ATK, makan - minum, perlengkapan perkantoran, pakaian seragam, perjalanan dinas, listrik/tehp dll)	95	90	95	95	95	95	385	II	Kantor Desa Dajan Peken
18	Penyediaan Penerimaan Berupa Beban Kerja kepada Perbekel	95	90	95	95	95	95	385	II	Kantor Desa Dajan Peken
18	Penyediaan Penerimaan Berupa Beban Kerja kepada Perangkat Desa	95	90	95	95	95	95	385	II	Kantor Desa Dajan Peken
18	Penyediaan sarana (aset tetap) perkantoran / pemerintahan	95	85	95	95	90	95	365	IV	Kantor Desa Dajan Peken
18	Pemeliharaan gedung dan sarana, prasarana kantor desa	95	85	95	95	90	95	365	IV	Kantor Desa Dajan Peken
17,16	Penyusunan , Pendataan dan Pemuktahiran Profil Desa	95	85	95	95	90	95	365	IV	Kantor Desa Dajan Peken
17,18	pengelolaan administrasi dan kearsipan pemerintah Desa	90	85	95	95	95	95	365	IV	Desa Dajan Peken

5, 16, 18	Penyelenggaraan musyawarah perencanaan desa / pembahasan APBDesa (reguler)	95	90	90	90	95	90	95	370	III	Desa Dajan Peken
5, 16, 18	Penyelenggaraan musyawarah desa lainnya (Musdus, Rembug desa Non Reguler)	95	90	90	90	95	90	95	370	III	Desa Dajan Peken
5,16,18	Penyusunan Dokumen Perencanaan Desa (RPJMDes/ RKPdesa,dll)	95	90	90	90	95	90	95	370	III	Desa Dajan Peken
5,16,18	Pengelolaan Administrasi/ Inventarisasi/ Penilaian Aset Desa	95	90	90	90	95	90	95	370	III	Desa Dajan Peken
5,16,18	Pengembangan Sistem Informasi Desa	95	90	90	90	95	95	95	385	II	Desa Dajan Peken
11,18	Penyelenggaraan Lomba - Lomba Kreatifitas Desa (Bulan Bahasa)	95	80	80	90	95	90	90	355	VI	Desa Dajan Peken
18	Pengangkatan dan Pemberhentian Perangkat Desa	95	90	90	90	95	95	95	385	II	Desa Dajan Peken
11,18	Penyelenggaraan Hari - Hari Nasional	90	80	80	90	90	90	90	350	VII	Desa Dajan Peken

4,16,18	Penyelenggaraan PAUD/TK/TPA/TKA/TKQ/ Madrasah Non - Formal Milik Desa ** (Honor, Pakaian dll)	90	95	90	90	90	90	365	IV	Desa Dajan Peken
4,16,18	Pembangunan/ Rehabilitasi/ peningkatan/pengadaan Sarana / Prasarana/ Alat Peraga PAUD/TK/TPA /TKA/TPQ/ madrasah milik desa	90	95	90	90	90	90	365	IV	Desa Dajan Peken
2	Penyelenggaraan Posyandu (Makanan Tambahan, Kelas Ibu Hamil, Kelas Lansia, Insentif)	95	95	95	95	95	95	390	I	Desa Dajan Peken
3,5	Penyuluhan dan Pelatihan Bidang Kesehatan (untuk Masyarakat, Tenaga dan Kader Kesehatan, dll)	90	95	90	90	90	90	365	IV	Desa Dajan Peken
2,3	Penyelenggaraan Desa Siaga Kesehatan	90	95	90	90	90	90	365	IV	Desa Dajan Peken
2	Pembangunan/ Rehabilitasi/ peningkatan/ Pengadaan sarana/ prasana posyandu/ polindes/ PKD	95	90	90	90	90	90	370	III	Desa Dajan Peken

1,6,8,9	Pemeliharaan Jalan Lingkungan Pemukiman/Gang	95	90	90	95	370	III	Desa Dajan Peken
1,6,8,9	Pembangunan/Rehabilitasi Peningkatan Prasarana Jalan Desa (Gorong, Selokan dll)	90	85	90	90	355	VI	Desa Dajan Peken
1,6,8,9	Pembangunan/Rehabilitasi/ Peningkatan/ pengerasan Jalan Lingkungan Pemukiman (Dipilih)	95	90	90	95	370	III	Desa Dajan Peken
1,10,11	Dukungan Pelaksanaan Program Pembangunan Rumah Tidak Layak Huni	85	90	90	90	355	VI	Desa Dajan Peken
12,9,11	Pemeliharaan Fasilitas Pengelolaan Sampah Desa (Penampungan, Bank Sampah, dll)	80	90	95	95	360	V	Desa Dajan Peken
11	Pemeliharaan Taman/Taman Bermain Anak Milik Desa	95	85	85	95	360	V	Desa Dajan Peken
9,12,11	Penanganan Kebersihan Desa	95	85	90	95	365	IV	Desa Dajan Peken
6,9,12	Pengelolaan Lingkungan Hidup Milik Desa	90	90	90	95	365	IV	Desa Dajan Peken
1,2,9,10,17	Pengadaan Bibit Tanaman	90	90	90	95	365	IV	Desa Dajan Peken

16,17,18	Penyelenggaraan Informasi Publik Desa (Poster, Baliho, dll)	95	90	90	90	95	90	90	370	III	Desa Dajan Peken
6,9,12	Pengembangan Pariwisata Tingkat Desa	90	90	90	90	90	90	90	365	IV	Desa Dajan Peken
18	Peningkatan Kapasitas Pelaku Pariwisata Desa	90	90	90	90	90	90	90	365	IV	Desa Dajan Peken
11	Penguatan dan Peningkatan Kapasitas Tenaga Keamanan/Ketertiban oleh Pemdes	85	90	90	90	90	90	90	355	VI	Desa Dajan Peken
11,18	Koordinasi Pembinaan Keamanan, Ketertiban dan Perlindungan Masyarakat skala lokal Desa	85	90	90	90	90	90	90	355	VI	Desa Dajan Peken
11,18	Pelatihan/ Penyuluhan/Sosialisasi kepada mas. Bidang Hukum dan Perlindungan Masyarakat	85	85	90	90	90	90	90	350	VII	Desa Dajan Peken
11,19	Pembinaan Grop Kesenian dan Kebudayaan Tingkat Desa	95	95	95	95	95	95	95	390	I	Desa Dajan Peken
11,18	Penyelenggaraan festival kesenian adat/kebudayaan dan keagamaan (HUT RI, Hari raya keagamaan dll)	90	85	90	90	90	90	90	355	VI	Desa Dajan Peken

1,2,6,8,11,18	Penunjang Operasional Subak /Subak Abian (BKK Provinsi)	85	85	85	85	90	90	345	VIII	Desa Dajan Peken
1,2,6,8,11,18	Penunjang Kegiatan Subak /Subak Abian (BKK Provinsi)	80	85	85	85	90	90	340	IX	Desa Dajan Peken
18	Pemeliharaan Sarana dan Prasarana Kepemudaan dan Olah Raga milik Desa	80	95	90	90	90	90	355	VI	Desa Dajan Peken
18	Pembinaan LKMD/LPM/LPMD	80	95	90	90	90	90	355	VI	Desa Dajan Peken
5,10,18	Pembinaan PKK	90	85	85	85	90	90	350	VI	Desa Dajan Peken
1,2,6,8,11,18	Penunjang Kegiatan Subak /Subak Abian (BKK Kabupaten)	95	90	90	90	95	95	370	III	Desa Dajan Peken
18,11	Pembinaan Sekaa Truna	90	85	85	85	90	90	350	VI	Desa Dajan Peken
1,8,9,10	Bintek/Pelatihan/Pengendalian TTG untuk Perikanan Darat / Nelayan	95	95	85	85	90	90	365	IV	Desa Dajan Peken
1,8,9,10	Bintek/ Pelatihan/Pengendalian TTG Peternakan	95	95	85	85	90	90	365	IV	Desa Dajan Peken
1,2,9,10	Penguatan Ketahanan Pangan Tingkat Desa (Lumbang Desa, dll)	95	95	90	90	95	95	385	II	Desa Dajan Peken
16	Peningkatan kapasitas Kepala Desa	90	90	85	85	90	90	355	VI	Desa Dajan Peken

16	Peningkatan kapasitas Perangkat Desa	95	85	85	85	85	350	VII	Desa Dajan Peken
16	Peningkatan kapasitas BPD	90	90	85	90	90	355	VI	Desa Dajan Peken
5,18	Peningkatan kapasitas PKK	90	85	85	85	85	90	VII	Desa Dajan Peken
1,8,9,10	Pembentukan /Fasilitasi/Pe latihan /pendamping kelompok usaha ekonomi produktif (pengrajin)	95	95	90	95	95	385	II	Desa Dajan Peken

Dajan Peken, 30 September 2022
 Disusun oleh:
 Tim Penyusun RKP Desa

Mengetahui:
 Perbekel,



I Nyoman Sukanada, SE

I Made Rusdiawan

**DAFTAR PRIORITAS KEGIATAN
DESA SATU TAHUN ANGGARAN DI
TAHUN 2023**

**DAFTAR PRIORITAS USULAN RENCANA / KEGIATAN PEMBANGUNAN DESA UNTUK SATU TAHUN ANGGARAN BERIKUTNYA
TAHUN ANGGARAN 2023**

DESA :
KECAMATAN :
KABUPATEN :
PROVINSI :

DESA DAJAN PEKEN
TABANAN
TABANAN
BALI

No	Bidang	Bidang / Jenis kegiatan		Mendukung SDGS Desa ke	Data Eksisting Tahun berjalan	Lokasi (RT/RW/Dusun)	Prakiraan Volume & satuan	Penerimaan manfaat		Prakiraan Biaya & Sumber		
		Urutan Prioritas	Nama Program / kegiatan					Laki - Laki	Perempuan	Jumlah (RP)	Sumber	
<i>a</i>	<i>b</i>	<i>c</i>	<i>d</i>	<i>e</i>	<i>f</i>	<i>g</i>	<i>h</i>	<i>i</i>	<i>j</i>	<i>k</i>	<i>l</i>	<i>m</i>
		1	Penyediaan penghasilan Tetap dan Tunjangan Kepala Desa	18. Kelembagaan Desa dinamis dan budaya Desa adantif		Kantor Desa Dajan Peken	12 Bulan	1			42.000.000	ADD
		2	Penyediaan penghasilan Tetap dan Tunjangan Perangkat Desa	18. Kelembagaan Desa dinamis dan budaya Desa adantif		Kantor Desa Dajan Peken	12 Bulan	13	3		399.000.000	ADD
		3	Penyediaan Jaminan Sosial dan Kesehatan bagi Kepala Desa dan Perangkat Desa	18		Kantor Desa Dajan Peken	12 Bulan	13	3		32.148.000	ADD

4	Penyediaan operasional pemerintah Desa (ATK, Honorarium PKPKD dan PPKD, Perlengkapan perkantoran, pakaian dinas/atribut, listrik/telpon, dll)	18		Kantor Desa Dajan Peken	12 Bulan	15	3	239.742.880	ADD
5	Penyediaan Tunjangan BPD	18		Kantor Desa Dajan Peken	12 Bulan	7	2	55.200.000	ADD
6	Penyediaan Tunjangan BPD (BKK Kab)	18		Kantor Desa Dajan Peken	12 Bulan	7	2	7.200.000	BKK Kab
7	Penyediaan Tambahan Penghasilan Perbekel	18		Kantor Desa Dajan Peken	12 Bulan	1		18.000.000	BKK Prov
8	Penyediaan Tambahan Penghasilan Perangkat Desa (BKK Prov)	18		Kantor Desa Dajan Peken	12 Bulan	13	3	56.400.000	BKK Prov
9	Penyediaan Operasional BPD (Rapat - rapat, ATK, makan- minum), perlengkapan perkantoran, pakaian seragam, perjalanan dinas, listrik/telp dll	18		Kantor Desa Dajan Peken	12 Bulan	7	2	11.425.500	ADD
10	Penyediaan Penerimaan Berupa Beban Kerja Kepada Perbekel	18		Kantor Desa Dajan Peken	12 Bulan	1		30.000.000	BKK Kab

1
Penyelenggaraan
Pemerintah Desa

11	Penyediaan Penerimaan Berupa Beban Kerja Kepada Perangkat Desa Penyediaan sarana (aset tetap) perkantoran/pemerintah ahan	18		Kantor Desa Dajjan Peken	12 Bulan	13	3	87.000.000	BKK Kab
12	Penyediaan sarana (aset tetap) perkantoran/pemerintah ahan	18		Kantor Desa Dajjan Peken	12 Bulan	14	3	11.950.000	ADD
13	Pemeliharaan gedung dan srana, prasarana kantor desa	18		Kantor Desa Dajjan Peken	12 Bulan	14	3	20.600.000	PBH
14	Penyusunan , Pendataan dan Pemuktahiran Profil Desa	17,16		Kantor Desa Dajjan Peken	12 Bulan	1s	1s	5.000.000	DD
15	pengelolaan administrasi dan kearsipan pemerintah Desa	17,18		Kantor Desa Dajjan Peken	12 Bulan	1s	1s	5.499.600	DD
16	Penyelenggaraan musyawarah perencanaan desa / pembahasan APBDes (reguler)	5,16,18		Kantor Desa Dajjan Peken	12 Bulan	1s	1s	3.965.000	ADD/PBH
17	Penyelenggaraan musyawarah desa lainnya (Musdus, Rembug desa Non Reguler)	5,16,18		Kantor Desa Dajjan Peken	12 Bulan	1s	1s	3.680.000	ADD/PBH
18	Penyusunan Dokumen Perencanaan Desa (RPJMDes/RKPDdes dll)	5,16,18		Kantor Desa Dajjan Peken	12 Bulan	1s	1s	15.974.000	PBH
19	Pengelolaan Administrasi/ Inventarisasi/Penilaian Aset Desa	5,16,18		Kantor Desa Dajjan Peken	12 Bulan	1s	1s	6.944.000	PBH

20	Pengembangan Sistem Informasi Desa	5,16,18	Kantor Desa Dajan Peken	12 Bulan	1s	1s	33.921.000	DD	
21	Lomba Kreativitas Desa (Bulan Bahasa) Pengangkatan dan Pemberhentian Perangkat Desa	11,18	Kantor Desa Dajan Peken	12 Bulan	1s	1s	10.011.500	PBH	
22	Penyelenggaraan Hari-Hari Nasional	18	Kantor Desa Dajan Peken	12 Bulan	1s	1s	2.030.000	ADD	
23		11,18	Desa Dajan Peken	12 Bulan	1s	1s	14.023.500	PBH	
Jumlah Per Bidang 1								1.111.714.980	
1	Penyelenggaraan PAUD/TK/TPA/TKA/TKQ/Madrasah Non-Formal Milik Desa** (Honor, Pakaian dll)	4,16,18	Desa Dajan Peken	12 Bulan	55	60	15	86.717.500	DD
2	Pembangunan/Rehabilitasi/peningkatan/pengadaan Sarana / Prasarana / Alat Peraga PAUD/TK/TPA/TKA/TPQ/ madrasah milik desa	4,16,18	Desa Dajan Peken	12 Bulan	1s	1s	1s	75.000.000	DD
3	Penyelenggaraan Posyandu (Makanan Tambahan, Kelas Ibu Hamil, Kelas Lansia, Insentif)	2	10 Posyandu	12 Bulan	310	330	35	235.160.000	DD
4	Penyuluhan dan Pelatihan Bidang Kesehatan (untuk Masyarakat, Tenaga dan Kader Kesehatan, dll)	3,5	Desa Dajan Peken	12 Bulan	30	30	30	2.500.000	DD

2	Pembangunan Desa	5	Penyelenggaraan Desa Siaga kesehatan	2,3	Desa Dajan Peken	12 Bulan	10	65	32	212.150.000	DD
		6	Pembangunan/ Rehabilitasi/ peningkatan/ Pengadaan sarana/ prasana posyandu/ polindes/ PKD	2	Desa Dajan Peken	12 Bulan	350	300	35	14.000.000	DD
		7	Pemeliharaan Jalan Lingkungan Pemukiman/Gang	1,6,8,9	Desa Dajan Peken	12 Bulan	1s	1s		5.000.000	DD
		8	Pembangunan/Rehabi litasi Peningkatan Prasarana Jalan Desa (Gorong Selokan dll)	1,6,8,9	Desa Dajan Peken	12 Bulan	1s	1s		39.914.000	DD
		9	Pembangunan/ Rehabilitasi/ Peningkatan/ pengerasan Jalan Lingkungan Pemukiman (Dipilih)	1,6,8,9	Desa Dajan Peken	12 Bulan	1s	1s		839.104.150	DD
		10	Dukungan Pelaksanaan Program Pembangunan Rumah Tidak Layak Huni	1,10,11	Desa Dajan Peken	12 Bulan	20	25	8	40.000.000	DD
		11	Pemeliharaan Fasilitas Pengelolaan Sampah Desa (Penampungan, Bank Sampah dll)	12,9	Desa Dajan Peken	12 Bulan	1s	1s		50.000.000	DD

12	Pemeliharaan Taman/Bermain Anak Milik Desa	11	Taman Bermain Cemara Desa Dajan Peken	12 Bulan	1		4.500.000	DD
13	Penanganan Kebersihan Desa	12,9	Desa Dajan Peken	12 Bulan	1s		8.980.000	DD
14	Pengelolaan Lingkungan Hidup	6,9,12	Desa Dajan Peken	12 Bulan	1s		100.000.000	DD
15	Milik Desa Pengadaan Bibit Tanaman	1,2,9,10,17	Desa Dajan Peken	12 Bulan	1s		4.000.000	DD
16	Penyelenggaraan Informasi Publik Desa (Poster, Baliho dll)	16,17,18	Desa Dajan Peken	12 Bulan	1s		1.200.000	DD
17	Pengembangan Pariwisata Tingkat Desa	6,9,12	Desa Dajan Peken	12 Bulan	1s		75.000.000	DD
18	Peningkatan Kapasitas Pelaku Pariwisata Desa	18	Desa Dajan Peken	12 Bulan	1s		3.663.000	DD
Jumlah Per Bidang 2							1.796.888.650	
1	Penguatan dan Peningkatan Kapasitas Tenaga Keamanan/Ketertiban oleh Pemdes	11	Desa Dajan Peken	12 Bulan	33	15	10.568.750	ADD
2	Koordinasi Pembinaan Keamanan, Ketertiban dan Perlindungan Masyarakat skala lokal Desa	11,18	masing-masing Banjar Dinas	12 Bulan	1s		3.761.000	PBH

3	Pelatihan/ Penyuluhan/Sosialisasi kepada mas. Bidang Hukum dan Perlindungan Masyarakat	11,18		Desa Dajan Peken	12 Bulan	Is	Is	3.500.000	PBH
4	Pembinaan Grop Kesenian dan Kebudayaan Tingkat Desa	11,18		Desa Dajan Peken	1 Bulan	600	10	22.032.000	DD
5	Penyelenggaraan festival kesenian adat/kebudayaan dan keagamaan (HUT RI, Hari raya keagamaan dll)	11,18		Desa Dajan Peken	12 Bulan	8	2	26.146.000	PBH
6	Penunjang Operasional Subak /Subak Abian (BKK Provinsi)	1,2,6,8,11,18		Subak Empas Pasekan dan Subak Malkangin	12 Bulan	50	54	4.000.000	BKK Prov
7	Penunjang Kegiatan Subak /Subak Abian (BKK Provinsi)	1,2,6,8,11,18		Subak Empas Pasekan dan Subak Malkangin	12 Bulan	50	54	16.000.000	BKK Prov
8	Pemeliharaan Sarana dan Prasarana Kepemudaan dan Olah Raga milik Desa	18		Desa Dajan Peken	12 Bulan	Is	Is	9.000.000	PBH
9	Pembinaan LKMD/LPM/ LPMD	18		Desa Dajan Peken	12 Bulan	7	2	8.500.000	PBH
10	Pembinaan PKK	5,1		Desa Dajan Peken	12 Bulan	Is	Is	7.570.000	PBH

3
Pembinaan
Kemasyarakatan

		11	Penunjang Kegiatan Subak /Subak Abian (BKK Kabupaten)	1,2,6,8,11,18		Subak Empas Pasekan dan Subak Malkangin	12 Bulan	50	54	5	12.360.000	BKK Kab	
Jumlah Per Bidang 3													
4	Pemberdayaan Masyarakat	1	Bintek/Pelatihan/Pengembangan TTG untuk Perikanan Darat/Nelayan	1,8,9,10		Desa Dajan Peken	2 Bulan	80		40	11.000.000		
		2	Bintek/ pelatihan/ Pengenalan TTG Peternakan	1,8,9,10		Desa Dajan Peken	2 Bulan	80		40	11.000.000	DD	
		3	Penguatan Ketahanan Pangan Tingkat Desa (Lumbung Desa,dll)	1,2,9,10,17		Desa Dajan Peken	12 Bulan	80		55	45.000.000	DD	
		4	Peningkatan Kapasitas Kepala Desa	16		Desa Dajan Peken	12 Bulan	1				9.500.000	ADD
		5	Peningkatan Kapasitas Perangkat Desa	16		Desa Dajan Peken	12 Bulan	13	3			11.562.500	PBH
		6	Peningkatan Kapasitas BPD	16		Desa Dajan Peken	12 Bulan	7	2			25.500.000	ADD / PBH
		7	Peningkatan Kapasitas Pembentukan/ fasilitas i/pelatihan/ pendampingan kelompok usaha ekonomi produktif (pengrajin, pedagang, industri rumah tangga,dll)	5,18		Desa Dajan Peken	12 Bulan		25			6.000.000	ADD / PBH
		8		1,8,9,10		Desa Dajan Peken	12 Bulan	120	80			25.000.000	DD
JUMLAH TOTAL											144.562.500	3.176.603.880	

Mengetahui:

Dajan Peken, 30 September 2022
Disusun oleh:

Perbekel,

A handwritten signature in black ink, enclosed within a hand-drawn oval. The signature appears to be 'I Nyoman Sukanada'.

I Nyoman Sukanada, SE

Tim Penyusun RKP Desa

I Made Rusdiawan

**RANCANGAN RENCANA KERJA
PEMERINTAH (RKP) DESA DAJAN
PEKEN TAHUN ANGGARAN 2023**

RANCANGAN RENCANA KERJA PEMERINTAH DESA (RKP-DESA)
TAHUN ANGGARAN 2023

DESA : Dajan Peken
KECAMATAN : Tabanan
KABUPATEN : Tabanan

NO	BIDANG / JENIS KEGIATAN		MENDUKUNG SDGs KE-	TARGET CAPAI TAHUN 2023	LOKASI	VOLUME & SATUAN	PENERIMA & MANFAAT	WAKTU PELAKSANAAN	BIAYA DAN SUMBER PEMBIAYAAN		POLA PELAKSANAAN (Swakelola/Kerja sama Antar Desa/Kerja	Rencana Pelaksanaan Kegiatan
	BIDANG	SUB BIDANG							JENIS KEGIATAN	JML (Rp)		
			18	1 orang	Kantor Desa Dajan Peken	1 orang	Perbelkel	12 Bulan	42.000.000	ADD	Swakelola	Kaur Tata Usaha dan Umum
		a	Kelembagaan Desa dinamis dan budaya Desa adaptif									
		b	18	16 orang	Kantor Desa Dajan Peken	16 orang	Perangkat Desa	12 bulan	399.000.000	ADD	Swakelola	Kaur Tata Usaha dan Umum
		c	Kelembagaan Desa dinamis dan budaya Desa adaptif									
		d	18	17 orang	Kantor Desa Dajan Peken	17 orang	Perbelkel dan Perangkat desa	12 Bulan	32.148.000	ADD	Swakelola	Kaur Tata Usaha dan Umum
		e	Kelembagaan Desa dinamis dan budaya Desa adaptif									
		f	18	19 orang	Kantor Desa Dajan Peken	19 orang	Pemerintah Desa	12 Bulan	239.742.880	ADD	Swakelola	Kaur Tata Usaha dan Umum
		g	Kelembagaan Desa dinamis dan budaya Desa adaptif									
		h	18	9 orang	Kantor Desa Dajan Peken	9 orang	BPD desa Dajan Peken	12 bulan	55.200.000	ADD	Swakelola	Kaur Tata Usaha dan Umum
		i	Kelembagaan Desa dinamis dan budaya Desa adaptif									
		j	18	9 orang	Kantor Desa Dajan Peken	9 orang	BPD desa Dajan Peken	12 bulan	7.200.000	BKK Kab	Swakelola	Kaur Tata Usaha dan Umum
		k	Kelembagaan Desa dinamis dan budaya Desa adaptif									
		l	18	1 orang	Kantor Desa Dajan Peken	1 orang	Perbelkel	12 bulan	18.000.000	BKK Prov	Swakelola	Kaur Tata Usaha dan Umum
		m	Kelembagaan Desa dinamis dan budaya Desa adaptif									
		n	18	15 orang	Kantor Desa Dajan Peken	15 orang	Perangkat Desa	13 bulan	56.400.000	BKK Prov	Swakelola	Kaur Tata Usaha dan Umum
		o	Kelembagaan Desa dinamis dan budaya Desa adaptif									

Penyelenggaraan Belanja SILTAP, Tunjangan dan Operasional

1	Penyelenggaraan Pemerintahan Desa	i	Penyediaan Oprasional BPD (rapat-rapat, ATK, Makan-minum) perlengkapan perkantoran, pakaian seragam, perjalanan dinas, listrik	18	9 orang	Kantor Desa Dajan Peken	9 orang	12 Bulan	11.425.500	ADD	Swakelola	Kaur Tata Usaha dan Umum		
			j	Penyediaan Penerimaan Berupa Beban Kerja kepada Perbekel	18	16 orang	Kantor Desa Dajan Peken	16	12 bulan	30.000.000	BKK Kab	Swakelola	Kaur Tata Usaha dan Umum	
			k	Penyediaan Penerimaan Berupa Beban Kerja kepada Perangkat Desa	18	16 orang	Kantor Desa Dajan Peken	16 orang	12 bulan	87.000.000	BKK Kab	Swakelola	Kaur Tata Usaha dan Umum	
		a	Penyediaan Sarana Prasarana Pemerintah Desa	a	Penyediaan Sarana (Aset Tetap) perkantoran / pemerintahan	18	1 s	Kantor Desa Dajan Peken	1 s	12 bulan	11.950.000	ADD	Swakelola	Kaur Tata Usaha dan Umum
				b	Pemeliharaan gedung dan sarana prasarana kantor desa	18	1 s	Kantor Desa Dajan Peken	1 s	12 bulan	20.600.000	PBH	Swakelola	Kaur Tata Usaha dan Umum
		b	Pengelolaan Administrasi Kependudukan Pencatatan Sipil, statistik dan Kearsipan	a	Penyusunan, Pendataan dan Pemuktahiran Profil Desa	17,16	1 s	Desa Dajan Peken	1 s	12 bulan	5.000.000	DD	Swakelola	Kasi Pemerintahan
				b	pengelolaan administrasi dan kearsipan pemerintah Desa	17,18	1 s	Desa Dajan Peken	1 s	12 bulan	5.499.600	DD	Swakelola	Kaur Tata Usaha dan Umum
				a	Penyelenggaraan musyawarah perencanaan desa/pembahasan APBDes (reguler)	5,16,18	1 s	Desa Dajan Peken	1 s	12 Bulan	3.965.000	ADD/PBH	Swakelola	Kaur Perencanaan
		c	Penyusunan Dokumen Perencanaan Desa (RJMDes,RKPDDes,dll)	b	Penyelenggaraan musyawarah desa lainnya (Musdus, Rembug desa Non Reguler)	5,16,18	1 s	Desa Dajan Peken	1 s	12 Bulan	3.680.000	ADD/PBH	Swakelola	Kaur Perencanaan
				c	Penyusunan Dokumen Perencanaan Desa (RJMDes,RKPDDes,dll)	5,16,18	1 s	Desa Dajan Peken	1 s	12 Bulan	15.974.000	PBH	Swakelola	Kaur Perencanaan

2	Pembangunan Desa	Sub Bidang Pekerjaan Umum dan Penataan Ruang	d	Pembangunan/Rehabilitasi/peningkatan/pengadaan sarana/prasana posyandu/polindes/ PKD	2	640 org	10 Posyandu	640 org	Masyarakat Desa Dajan Peken	12 bulan	14.000.000	DD	Swakelola	Kasi Kesejahteraan
			a	Pemeliharaan Jalan Lingkungan Pemukiman/Gang	1,6,8,9	1s	Desa Dajan Peken	1s	Masyarakat Desa	12 bulan	5.000.000	DD	Swakelola	Kasi Kesejahteraan
			b	Pembangunan/Rehabilitasi Peningkatan Prasarana Jalan Desa (Gorong, Selokan, dll)	1,6,8,9	1s	Desa Dajan Peken	1s	Masyarakat Desa	12 Bulan	39.914.000	DD	Swakelola	Kasi Kesejahteraan
			c	Pembangunan/Rehabilitasi/Peningkatan/pengerasan Jalan Lingkungan Pemukiman (Dipilih)	1,6,8,9	1s	Desa Dajan Peken	1s	Masyarakat Desa	12 Bulan	839.104.150	DD	Swakelola	Kasi Kesejahteraan
			a	Pemeliharaan Fasilitas pengelolaan Sampah Desa (Penampungan Bank Sampah, dll)	12,9	1s	Desa Dajan Peken	1s	mas	12 bulan	50.000.000	DD	Swakelola	Kasi Kesejahteraan
			b	Pemeliharaan Taman/Taman Bermain Anak Milik Desa	11	1s	Taman Bermain Cemara Desa Dajan Peken	1s	Masyarakat Desa	12 Bulan	4.500.000	DD	Swakelola	Kasi Kesejahteraan
			c	Dukungan Pelaksanaan Program Pembangunan/Rehabilitasi Rumah Tidak Layak huni (GAKIN)	1,10,11	1 Paket	Desa Dajan Peken	1 Paket	8 KK	12 Bulan	40.000.000	DD	Swakelola	Kasi Kesejahteraan
			d	Penanganan Kebersihan Desa	12,9	Ls	Desa Dajan Peken	Ls	Masyarakat desa	12 Bulan	8.980.000	DD	Swakelola	Kasi Kesejahteraan
			a	Pengelolaan Lingkungan Hidup Milik Desa	6,9,12	Ls	Desa Dajan Peken	Ls	Masyarakat Desa	12 Bulan	100.000.000	DD	Swakelola	Kasi Kesejahteraan
			b	Pengadaan Bibit Tanaman	1,2,9,10,17	Ls	Desa Dajan Peken	Ls	Masyarakat Desa	12 Bulan	4.000.000	DD	Swakelola	Kasi Pelayanan
			a	Penyelenggaraan Informasi Publik desa (Poster, Baliho, dll)	16,17,18	Ls	Desa Dajan Peken	Ls	Pemerintah Desa dan Masyarakat	12 Bulan	1.200.000	DD	Swakelola	Kasi Kesejahteraan

Sub Bidang Pemberdayaan Perempuan, Perlindungan anak dan keluarga	a. Peningkatan Kapasitas PKK	5, 18	25 orng	Desa Dajan Peken	25 orng	PKK desa Dajan Peken	12 Bulan	6.000.000	PBH	Swakelola	Kasi Pelayanan	
Sub Bidang Perdagangan dan perindustrian	a Pembentukan/fasilit asi/ pelatihan/ pendampingan kelompok usaha ekonomi produktif (pengrajin, pedagang, industri rumah tangga. dll)	1, 8, 9, 10	200 Orang	Desa Dajan Peken	200 Orang	Masyarakat Desa	12 Bulan	25.000.000	DD	Swakelola	Kasi Pelayanan	
Jumlah Per Bidang 4								144.562.500				
Jumlah Total								3.176.603.880				

Mengetahui:
Perbekel.



I Nyoman Sukanada, SE

Dajan Peken, 30 September 2022

Disusun oleh:

Tim Penyusun RKP Desa



I Made Kusdiawan

**ASUMSI KEGIATAN BERDASARKAN
PAGU TAHUN ANGGARAN 2023**

RANCANGAN RKP DESA TAHUN ANGGARAN 2023
DESA DAJAN PEKEN, KECAMATAN TABANAN, KABUPATEN TABANAN

NO	URAIAN	JUMLAH DANA INDIKATIF (Rp)							Sumber Keuangan Lainnya yang Sah & Tidak
		PADes	DANA DESA (APBN)	ALOKASI DANA DESA (Bagian Dana Perimbangan)	Dana Bagian dari hasil Pajak dan Retribusi	Bantuan Keuangan		Sumber	
						APBD Provinsi	APBD Kabupaten/Kota		
	PAGU ANGGARAN		963.913.000	710.009.000	156.268.000	100.000.000	117.000.000		
	ASUMSI SILPA TAHUN 2023		37.350.000	10.000.000	5.100.000				
	TOTAL		1.001.263.000	720.009.000	161.368.000	100.000.000	117.000.000		
	Bidang								
		Nama Program/ Kegiatan							
		Penyediaan Penghasilan Tetap dan Tunjangan Kepala Desa		42.000.000					
		Penyediaan Penghasilan Tetap dan Tunjangan Perangkat Desa		399.000.000					
		Penyediaan Jaminan Sosial dan Kesehatan Bagi Kepala Desa dan Perangkat Desa		32.148.000					

Penyediaan Operasional Pemerintah Desa (ATK, honorarium PKPKD dan PPKD, Perlengkapan Perkantoran, Pakaian Dinas/Atribut, Listrik/Telpon, dll)	239.742.880					
Penyediaan Tunjangan BPD	55.200.000					
Penyediaan Tunjangan BPD (BKK Kab)				7.200.000		
Penyediaan Tambahan Penghasilan Perbekel			18.000.000			
Penyediaan Tambahan Penghasilan Perangkat Desa (BKK Prov)			56.400.000			

Penyediaan Operasional BPD (Rapat - rapat, ATK, Makan - Minum), Perlengkapan Perkantoran, Pakaian seragam, Perjalanan dinas, Listrik/telpon, dll	11.425.500						
Penyediaan Penerimaan Berupa Beban Kerja Kepada Perbekel				30.000.000			
Penyediaan Penerimaan Berupa Beban Kerja kepada Perangkat Desa				87.000.000			
Penyediaan sarana (aset tetap) perkantoran / pemerintahan	11.950.000						
Pemeliharaan gedung dan sarana, prasarana kantor desa				20.600.000			

Penyelenggara
n Pemerintahan
Desa

Penyusunan , Pendataan dan Pemuktahiran Profil Desa		5.000.000						
pengelolaan administrasi dan kearsipan pemerintah Desa		5.499.600						
Penyelenggaraan musyawarah perencanaan desa/pembahasan APBDesa (reguler)			3.965.000					
Penyelenggaraan musyawarah desa lainnya (Musdus, Rembug desa Non Reguler)			3.680.000					
Penyusunan Dokumen Perencanaan Desa (RPJMDes/RKPDes , dll)			15.974.000					
Pengelolaan Administrasi/ Inventarisasi/Penil aian Aset Desa			6.944.000					
Pengembangan Sistem Informasi Desa		33.921.000						

Penyelenggaraan Lomba - lomba Kreativitas Desa (Bulan Bahasa)				10.011.500					
Pengangkatan dan Pemberhentian Perangkat Desa				2.030.000					
Penyelenggaraan Hari - hari Nasional				14.023.500					
TOTAL			44.420.600	77.228.000	74.400.000	124.200.000			
Penyelenggaraan PAUD/TK/TPA/TK A/TKQ/Madrasah Non-formal Milik Desa**(Honor,Pakai an,dll)			86.717.500						
Pembangunan/ Rehabilitasi/ peningkatan/ pendaan Sarana / Prasarana / Alat Peraga PAUD/TK/TPA /TKA/TPQ/ madrasah milik desa			75.000.000						
Penyelenggaraan Posyandu (Makanan Tambahan, Kelas Ibu Hamil, Kelas Lansia, Insentif)			235.160.000						

Penyuluhan dan Pelatihan Bidang Kesehatan (untuk Masyarakat, Tenaga dan Kader Kesehatan, dll)						2.500.000				
Penyelenggaraan Desa Siaga Kesehatan						212.150.000				
Pembangunan/Rehabilitasi/peningkatan/Pengadaan sarana/prasana posyandu/polindes/ PKD						14.000.000				
Pemeliharaan Jalan Lingkungan Pemukiman/Gang						5.000.000				
Pembangunan/Rehabilitasi/Peningkatan Prasarana Jalan Desa (Gorong, Selokan, dll)						39.914.000				
Pembangunan/Rehabilitasi/ Peningkatan/ pengerasan Jalan Lingkungan Pemukiman (Dipilih)						839.104.150				

Pembangunan
Desa

Dukungan Pelaksanaan Program Pembangunan Rumah Tidak Layak Huni						40.000.000				
Pemeliharaan Fasilitas Pengelolaan Sampah Desa (Penampungan, Bank Sampah, dll)						50.000.000				
Pemeliharaan Taman/Taman Bermain Anak Milik Desa						4.500.000				
Penanganan Kebersihan Desa						8.980.000				
Pengelolaan Lingkungan Hidup Milik Desa						100.000.000				
Pengadaan Bibit Tanaman						4.000.000				
Penyelenggaraan Informasi Publik Desa (Poster, Baliho, dll)						1.200.000				
Pengembangan Pariwisata Tingkat Desa						75.000.000				
Peningkatan Kapasitas Pelaku Pariwisata Desa						3.663.000				
TOTAL						1.796.888.650				

3	Pembinaan Kemasyarakatan	Penguatan dan Peningkatan Kapasitas Tenaga Keamanan/ Ketertiban oleh Pemdes	10.568.750						
		Koordinasi Pembinaan Keamanan, Ketertiban dan Perlindungan Masyarakat skala lokal Desa	3.761.000						
		Pelatihan/ Penyuluhan/ Sosialisasi kepada mas. Bidang Hukum dan Perlindungan Masyarakat	3.500.000						
		Pembinaan Grop Kesenian dan Kebudayaan Tingkat Desa	22.032.000						
		Penyelenggaraan festival kesenian adat/kebudayaan dan keagamaan (HUT RI, Hari raya keagamaan dll)	26.146.000						
		Penunjang Operasional Subak /Subak Abian (BKK Provinsi)	4.000.000						

	Peningkatan Kapasitas PKK					6.000.000			
	Pembentukan/Fasilitas/Pelatihan/Pendampingan Kelompok Usaha Ekonomi Produktif (Pengrajin, Pedagang, Industri Rumah Tangga, dll)	25.000.000							
	TOTAL	92.000.000	9.500.000	43.062.500	178.767.500	94.400.000	136.560.000		3.176.603.880

Dajan Peken, 30 September 2022
 Disusun oleh:
 Tim Penyusun RKP Desa

Mengetahui:
 Perbekel,

 I Nyoman Sukanada, SE



I Made Rusdiawan

**RANCANGAN ANGGARAN BIAYA
KEGIATAN DESA TAHUN ANGGARAN
2023**

RENCANA ANGGARAN BIAYA (RAB)

Desa : Dajan Peken
 Kec. / Kab. : Tabanan / Tabanan

Provinsi : Bali

Paket : -

Waktu Pelaksanaan : 12 bulan

No. RAB :
 Bidang : Penyelenggaraan Pemerintah Desa
 Sub Bidang : Penyelenggaraan Belanja Siltap, Tunjangan dan Operasional Pemerintahan Desa
 Kegiatan : Penyediaan Penghasilan Tetap dan Tunjangan Kepala Desa
 Output / Keluaran : Terbayarnya Penghasilan tetap dan Tunjangan Kepala Desa
 Sasaran : Perbekel

No	URAIAN	Volume	Satuan	Harga Satuan (Rp)	Jumlah Total (Rp)	Sumber Dana
I	Penghasilan Tetap Kepala Desa					
1	Perbekel	12	Bulan	2.500.000	30.000.000	ADD
				Sub Total 1)	30.000.000	ADD
II	Tunjangan Kepala Desa					
1	Tunjangan Perbekel	12	Bulan	1.000.000	12.000.000	ADD
				Sub Total 2)	12.000.000	ADD
Jumlah (Rp)					42.000.000	ADD

Mengetahui,
 Perbekel Dajan Peken

I NYOMAN SUKANADA, SE

Dajan Peken,
 Tim Penyusun RKP Desa Dajan Peken
 Ketua,

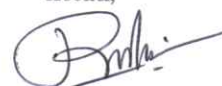
I MADE RUSDIAWAN

RENCANA ANGGARAN BIAYA (RAB)

Desa : Dajan Peken
Kec. / Kab. : Tabanan / Tabanan

Provinsi : Bali

Paket : -

Waktu Pelaksanaar : 12 bulan

No. RAB :
Bidang : Penyelenggaraan Pemerintah Desa
Sub Bidang : Penyelenggaraan Belanja Siltap, Tunjangan dan Operasional Pemerintahan Desa
Kegiatan : Penyediaan Penghasilan Tetap dan Tunjangan Perangkat Desa
Output / Keluaran : Terbayarnya Penghasilan tetap dan Tunjangan Perangkat Desa
Sasaran : Perangkat Desa

No	URAIAN	Volume	Satuan	Harga Satuan (Rp)	Jumlah Total (Rp)	sumber dana
I	Penghasilan Tetap Perangkat Desa					
1	Penghasilan Tetap Sekretaris desa	12	Bulan	2.250.000	27.000.000	ADD
2	Penghasilan Tetap Kepala Urusan x 3 org	12	Bulan	6.300.000	75.600.000	ADD
3	Penghasilan Tetap Kepala Seksi x 3 org	12	Bulan	6.300.000	75.600.000	ADD
4	Penghasilan Tetap Kepala Kewilayahan x 8 org	12	Bulan	16.800.000	201.600.000	ADD
				Sub Total 1)	379.800.000	ADD
II	Tunjangan Perangkat Desa					
1	Penghasilan Tetap Sekretaris desa	12	Bulan	200.000	2.400.000	ADD
2	Penghasilan Tetap Kepala Urusan x 3 org	12	Bulan	300.000	3.600.000	ADD
3	Penghasilan Tetap Kepala Seksi x 3 org	12	Bulan	300.000	3.600.000	ADD
4	Penghasilan Tetap Kepala Kewilayahan x 8 org	12	Bulan	800.000	9.600.000	ADD
				Sub Total 2)	19.200.000	ADD
Jumlah (Rp)					399.000.000	ADD

Mengetahui,
Perbekel Dajan Peken



I NYOMAN SUKANADA, SE

Dajan Peken,
Tim Penyusun RKP Desa Dajan Peken
Ketua,

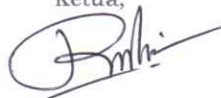

I MADE RUSDIAWAN

RENCANA ANGGARAN BIAYA (RAB)

Desa : Dajan Peken
Kec. / Kab. : Tabanan / Tabanan

No. RAB :
Bidang : Penyelenggaraan
Pemerintah Desa

Provinsi : Bali

Sub Bidang : Penyelenggaraan Belanja
Siltap, Tunjangan dan
Operasional Pemerintahan
Desa

Paket : -

Kegiatan : Penyediaan Jaminan
Sosial bagi Kepala Desa
dan Perangkat Desa

Waktu Pelaksanaa: 3 bulan

Output /
Keluaran : Terbayarnya Jaminan
Sosial bagi Kepala Desa
dan Perangkat Desa

Sasaran : Kepala Desa dan
Perangkat Desa

No	URAIAN	Volume	Satuan	Harga Satuan (Rp)	Jumlah Total (Rp)	sumber dana
I	Jaminan Sosia Kepala Desa					
1	Jaminan Ketenagakerjaan Kepala Desa	12	Bulan	219.000	2.628.000	ADD
				Sub Total 1)	2.628.000	ADD
II	Jaminan Ketenagakerjaan Perangkat Desa					
1	Jaminan Ketenagakerjaan Sekretaris Desa	12	Bulan	164.000	1.968.000	ADD
2	Jaminan Ketenagakerjaan Kepala Seksi x 3 org	12	Bulan	492.000	5.904.000	ADD
3	Jaminan Ketenagakerjaan Kepala Urusan x 3 org	12	Bulan	492.000	5.904.000	ADD
4	Jaminan Ketenagakerjaan Kawil x 8 org	12	Bulan	1.312.000	15.744.000	ADD
				Sub Total 2)	29.520.000	ADD
Jumlah (Rp)					32.148.000	ADD

Mengetahui,
Perbekel Dajan Peken



I NYOMAN SUKANADA, SE

Dajan Peken,
Tim Penyusun RKP Desa Dajan Peken
Ketua,



I MADE RUSDIAWAN

RENCANA ANGGARAN BIAYA (RAB)

Desa : Dajan Peken
 Kec. / Kab. : Tabanan / Tabanan
 Provinsi : Bali

No. RAB :
 Bidang : Penyelenggaraan Pemerintah Desa
 Sub : Penyelenggaraan Belanja Penghasilan Tetap,
 Bidang : Tunjangan dan Operasional Pemerintahan Desa

Paket : -

Kegiatan : Penyediaan Operasional Pemerintahan Desa
 (ATK, Honorarium PKPKD dan PPKD,
 Perlengkapan Perkantoran, Pakaian Dinas /
 Atribut, Listrik / Telpon, dll)

Waktu Pelaksana : 12 bulan

Output / : Lancarnya Beban Operasional Pemerintahan
 Keluaran : Desa
 Sasaran : Perbekel dan Perangkat Desa

No	URAIAN	Volume	Satuan	Harga Satuan (Rp)	Jumlah Total (Rp)	Sumber Dana
I	Belanja Alat Tulis Kantor dan Benda Pos					
1	Kertas HVS 70 gr Folio / Sinar Dunia	36	Rim	66.000	2.376.000	ADD
2	Kertas HVS 80 gr A4 / Sinar Dunia	8	rim	69.000	552.000	ADD
3	Bollpoint C 600 Dus / 12 Black Faster	110	buah	3.500	385.000	ADD
4	Pensil Faber Castell 2B	50	buah	5.000	250.000	ADD
5	Tinta Printer Epson (Hitam)	12	Buah	109.500	1.314.000	ADD
6	Tinta Printer Epson (Warna)	12	Buah	109.500	1.314.000	ADD
7	Stipo Kenko KE-01	18	Buah	10.500	189.000	ADD
8	Penghapus Steadler	18	buah	3.500	63.000	ADD
9	Amplop Putih No. 90	6	Kotak	20.000	120.000	ADD
10	Amplop Putih No. 104	6	Kotak	26.000	156.000	ADD
11	Map Kertas Folio	425	buah	1.500	637.500	ADD
12	Map Snelhecter Folio Biasa	70	buah	2.500	175.000	ADD
13	Clip Sea Gul No. 3 (K)	60	Kotak	6.000	360.000	ADD
14	Isi Staples	30	Kotak	5.000	150.000	ADD
15	Lem Povinal (T)	6	Buah	6.000	36.000	ADD
16	Tinta Stampel Yamura (BHP)	3	buah	18.500	55.500	PBH
17	Spidol Snowman Boardmarker BG-12	3	Buah	9.500	28.500	ADD
18	Spidol Snowman Boardmarker G-12 (BHP)	3	Buah	9.500	28.500	PBH
19	Penggaris Besi 40 Cm (BHP)	4	Buah	11.500	46.000	PBH
20	Isi Cutter Kenko L-150 (BHP)	6	kotak	8.500	51.000	PBH
21	Pelobang Kertas Kenko No. 30 XL (BHP)	3	Buah	23.000	69.000	PBH
22	Binder Klip Kenko No. 107	12	Kotak	6.000	72.000	ADD
23	Binder Klip Kenko No. 111	12	kotak	8.500	102.000	ADD
24	Binder Klip Kenko No. 155	12	kotak	10.500	126.000	ADD
25	Binder Klip Kenko No. 260	6	Kotak	28.000	168.000	ADD
26	Materai 10.000	83	buah	10.000	830.000	ADD
27	Cutter Kenko L.500	2	buah	17.500	35.000	ADD
28	Staples Kenko HD-10D	4	buah	14.000	56.000	ADD
29	Lakban Daimaru M	8	buah	17.500	140.000	ADD
30	Lakban Daimaru L	3	buah	23.000	69.000	ADD
31	Gunting Joyko SC-838 (BHP)	2	buah	21.000	42.000	PBH
32	Kertas Jilid warna Putih	5	lusin	17.500	87.500	ADD
33	Kertas Jilid warna Hijau Tua	5	lusin	17.500	87.500	ADD
34	Kertas Jilid warna Orange	5	lusin	17.500	87.500	ADD
35	Kertas Jilid warna Biru Tua	5	lusin	17.500	87.500	ADD
36	Kertas Jilid warna Merah	5	lusin	17.500	87.500	ADD
37	Materai 10.000 (BHP)	177	buah	10.000	1.770.000	PBH
				Sub Total 1)	12.203.500	ADD & BHP
II	Belanja Bahan Bakar Minyak/Gas/Isi Ulang Tabung Pemadam Kebakaran					
1	Gas LPG 12 Kg (BHP)	4	Tabung	135.000	540.000	PBH
1	Gas LPG 12 Kg	4	Tabung	135.000	540.000	ADD
				Sub Total 2)	540.000	ADD & BHP
III	Belanja Barang Cetak dan Penggandaan					
1	Fotocopy	4250	Lembar	350	1.487.500	ADD
				Sub Total 3)	1.487.500	ADD
IV	Belanja Barang Konsumsi (Makan/Minum)					
1	Gula Pasir	30	Kg	17.500	525.000	ADD
2	Kopi Serbuk	15	Kg	86.500	1.297.500	ADD
3	Teh Celup Sariwangi Isi 25	10	Kotak	7.000	70.000	ADD
4	Aqua isi ulang Galon	50	Galon	21.000	1.050.000	ADD
5	Aqua Gelas	7	Dus	34.500	241.500	ADD
6	Jajan	150	Unit	17.500	2.625.000	ADD
7	Jajan (BHP)	150	Unit	17.500	2.625.000	PBH
8	Nasi (BHP)	150	Unit	11.000	1.650.000	PBH
9	Nasi	150	Unit	11.000	1.650.000	ADD
				Sub Total 4)	11.734.000	ADD & BHP

V	Belanja Pakaian Dinas / Seragam / Atribut					
1	Belanja Pakaian Seragam Perbekel, Perangkat Desa & Staf	18	stel	500.000	9.000.000	ADD
				Sub Total 5)	9.000.000	ADD
VI	Belanja Barang Banten Upakara					
1	Banten Sehari-hari + Banten Purnama	1	Tahun	3.780.000	3.780.000	ADD
2	Banten Galungan & Kuningan	1	Tahun	750.000	750.000	ADD
3	Banten Caru Nyepi	1	Tahun	750.000	750.000	ADD
4	Banten Piodalan Padmasana	1	Tahun	3.000.000	3.000.000	ADD
				Sub Total 6)	8.280.000	ADD
VII	Belanja Jasa Honorarium					
I	Belanja Jasa Honorarium /Insentif Pelayanan Desa					
1	Honorarium / Insentif Operator Siskeudes (BHP)	12	Bulan	900.000	10.800.000	PBH
				Sub Total 7)	27.360.000	ADD + BHP
VIII	Belanja Jasa Honorarium					
I	Belanja Jasa Honorarium Tim Pelaksana Kegiatan					
1	PKPKD	6	Bulan	900.000	5.400.000	ADD
2	Koordinator PPKD	6	Bulan	750.000	4.500.000	ADD
3	Bendahara PPKD	6	Bulan	550.000	3.300.000	ADD
4	Anggota PPKD x 5	6	Bulan	2.500.000	15.000.000	ADD
5	PKPKD (BHP)	6	Bulan	900.000	5.400.000	PBH
6	Koordinator PPKD (BHP)	6	Bulan	750.000	4.500.000	PBH
7	Bendahara PPKD (BHP)	6	Bulan	550.000	3.300.000	PBH
8	Anggota PPKD x 5 orang (BHP)	6	Bulan	2.500.000	15.000.000	PBH
				Sub Total 8)	56.400.000	ADD + BHP
IX	Belanja Perjalanan Dinas					
1	Belanja Perjalanan Dinas Dalam Kabupaten/Kota (BHP)	1	Tahun	3.450.000	3.450.000	PBH
2	Belanja Perjalanan Dinas Luar Kabupaten/Kota (BHP)	1	Tahun	1.200.000	1.200.000	PBH
				Sub Total 9)	4.650.000	BHP
	Belanja Operasional Perkantoran					
X	Benlanja Jasa Langganan Listrik					
1	Biaya Listrik / PLN	1	Tahun	3.735.000	3.735.000	ADD
2	Biaya Listrik / PLN (DLL)	1	Tahun	190.000,00	190.000	DLL
				Sub Total 10)	3.925.000	ADD & DLL
XI	Belanja Jasa Langganan Air Bersih					
1	Biaya Air Bersih / PDAM	1	Tahun	1.003.500	1.003.500	ADD
2	Biaya Air Bersih / PDAM (PAD)	1	Tahun	129.380,28	129.380,28	ADD
				Sub Total 11)	1.132.880,28	ADD
XII	Belanja Jasa Langganan Majalah / Surat Kabar					
1	Koran Bali Post	12	Bulan	95.000	1.140.000	ADD
2	Koran Post Bali	12	Bulan	75.000	900.000	ADD
				Sub Total 12)	2.040.000	ADD
XIII	Belanja Jasa Langganan Telepon					
1	Biaya Telp / TELKOM	1	Tahun	8.500.000	8.500.000	ADD
				Sub Total 13)	8.500.000	ADD
XIV	Belanja Jasa Perpanjangan Ijin / Pajak					
1	Samsat sepeda Motor Dinas	1	Tahun	1.500.000	1.500.000	ADD
				Sub Total 14)	1.500.000	ADD
XV	Belanja Jasa Transaksi Keuangan (Admin Bank, dll)					
1	Pembelian Cek x 15 buku	10	buah	120.000	1.200.000	ADD
				Sub Total 15)	1.200.000,00	ADD
XV	Belanja Jasa Staf Perangkat Desa					
1	Staf Desa x 2 Orang	12	bulan	5.500.000	66.000.000	ADD
				Sub Total 15)	66.000.000,00	ADD
XVI	Belanja Tambahan Penghasilan Ke 13 Bagi Perbekel dan Perangkat Desa					
1	Siltaf & Tunjangan (Gaji ke-13) Perbekel	1	Tahun	3.500.000	3.500.000	ADD
2	Siltaf & Tunjangan (Gaji ke-13) Perangkat Desa	1	Tahun	33.250.000	33.250.000	ADD
				Sub Total 16)	36.750.000,00	ADD
XVII	Belanja Tunjangan Jaminan Sosial Staf Perangkat desa					
1	Jaminan Sosial Staf Perangkat Desa (2 orang)	12	Bulan	150.000	1.800.000	ADD
				Sub Total 17)	3.600.000,00	ADD
	JUMLAH (Rp)				239.742.880,28	ADD & BHP

Mengetahui,
Perbekel Dajan Peken



I NYOMAN SUKANADA, SE

Dajan Peken,
Tim Penyusun RKP Desa Dajan Peken
Ketua,



I MADE RUSDIAWAN

RENCANA ANGGARAN BIAYA (RAB)

Desa : Dajan Peken
 Kec. / Kab. : Tabanan / Tabanan
 Provinsi : Bali

No. RAB :
 Bidang : Penyelenggaraan
 Pemerintah Desa
 Sub Bidang : Penyelenggaraan Belanja
 Siltap, Tunjangan dan
 Operasional Pemerintahan
 Desa

Paket : -
 Waktu Pelaksanaan : 12 bulan

Kegiatan : Penyediaan Tunjangan
 BPD
 Output / : Terbayarnya Tunjangan
 Keluaran BPD
 Sasaran : Ketua dan Anggota BPD

No	URAIAN	Volume	Satuan	Harga Satuan (Rp)	Jumlah Total (Rp)	sumber dana
1	Tunjangan Kedudukan BPD					
1	Ketua BPD	12	Bulan	600.000	7.200.000	ADD
2	Wakil Ketua BPD	12	Bulan	500.000	6.000.000	ADD
3	Sekretaris BPD	12	Bulan	500.000	6.000.000	ADD
4	Anggota BPD x 6 org	12	Bulan	3.000.000	36.000.000	ADD
	Sub Total 1)				55.200.000	ADD
	Jumlah (Rp)				55.200.000	ADD

Mengetahui,
 Perbekel Dajan Peken

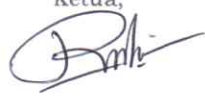
I NYOMAN SUKANADA, SE

Dajan Peken,
 Tim Penyusun RKP Desa Dajan Peken
 Ketua,

I MADE RUSDIAWAN

RENCANA ANGGARAN BIAYA (RAB)

Desa : Dajan Peken
 Kec. / Kab. : Tabanan / Tabanan
 Provinsi : Bali

No. RAB :
 Bidang : Penyelenggaraan
 Pemerintah Desa
 Sub Bidang : Penyelenggaraan Belanja
 Siltap, Tunjangan dan
 Operasional Pemerintahan
 Desa
 Kegiatan : Penyediaan Penerimaan
 BKK Kabupaten kepada
 BPD
 Output / Keluaran : Terbayarnya BKK
 Kabupaten Kepada BPD
 Sasaran : Ketua dan Anggota BPD

Paket : -

Waktu Pelaksanaa: 12 bulan

No	URAIAN	Volume	Satuan	Harga Satuan (Rp)	Jumlah Total (Rp)	sumber dana
I	Tunjangan Kedudukan BPD					
1	Ketua BPD	12	Bulan	200.000	2.400.000	BKK. Kab
2	Wakil Ketua BPD	12	Bulan	50.000	600.000	BKK. Kab
3	Sekretaris BPD	12	Bulan	50.000	600.000	BKK. Kab
4	Anggota BPD x 6 org	12	Bulan	300.000	3.600.000	BKK. Kab
	Sub Total 1)				7.200.000	BKK. Kab
	Jumlah (Rp)				7.200.000	BKK. Kab



Dajan Peken,
 Tim Penyusun RKP Desa Dajan Peken
 Ketua
(Signature)
 I MADE RUSDIAWAN

RENCANA ANGGARAN BIAYA (RAB)

Desa : Dajan Peken
 Kec. / Kab. : Tabanan / Tabanan

Provinsi : Bali

Paket :-

Waktu Pelaksanaa : 12 bulan

No. RAB :
 Bidang : Penyelenggaraan
 Pemerintah Desa
 Sub Bidang : Penyelenggaraan Belanja
 Siltap, Tunjangan dan
 Operasional Pemerintahan
 Desa
 Kegiatan : Penyediaan Tambahan
 Penghasilan Perbekel (BKK
 Provinsi)
 Output / Keluaran : Terbayarnya Tambahan
 Penghasilan Perbekel (BKK
 Provinsi)
 Sasaran : Perbekel

No	URAIAN	Volume	Satuan	Harga Satuan (Rp)	Jumlah Total (Rp)	Sumber Dana
1	Penghasilan Tetap dan Tunjangan Kepala Desa					
1	Tambahan Penghasilan Perbekel (BKK Provinsi)	12	Bulan	1.500.000	18.000.000	PBP
				Sub Total 1)	18.000.000	PBP
Jumlah (Rp)					18.000.000	PBP

Mengetahui,
 Perbekel Dajan Peken



I NYOMAN SUKANADA, SE

Dajan Peken,
 Tim Penyusun RKP Desa Dajan Peken
 Ketua,



I MADE RUSDIAWAN

RENCANA ANGGARAN BIAYA (RAB)

Desa : Dajan Peken
Kec. / Kab. : Tabanan / Tabanan

No. RAB :
Bidang : Penyelenggaraan
Pemerintah Desa
Sub Bidang : Penyelenggaraan Belanja
Siltap, Tunjangan dan
Operasional Pemerintahan
Desa

Provinsi : Bali

Paket : -

Kegiatan : Penyediaan Tambahan
Penghasilan Perangkat
Desa (BKK Provinsi)

Waktu Pelaksanaan : 12 bulan

Output /
Keluaran : Terbayarnya Tambahan
Penghasilan Perangkat
Desa (BKK Provinsi)

Sasaran : Perrangkat Desa

No	URAIAN	Volume	Satuan	Harga Satuan (Rp)	Jumlah Total (Rp)	Sumber Dana
I	Penghasilan Tetap dan Tunjangan Perangkat Desa					
1	Tambahan Penghasilan Perangkat Desa (BKK Provinsi)					
1	Tambahan Penghasilan Sekretaris Desa (BKK Provinsi)	12	Bulan	500.000	6.000.000	PBP
2	Tambahan Penghasilan Kaur x 3 org (BKK Provinsi)	12	Bulan	900.000	10.800.000	PBP
3	Tambahan Penghasilan x 3 org (BKK Provinsi)	12	Bulan	900.000	10.800.000	PBP
4	Tambahan Penghasilan Kawil x 8 org (BKK Provinsi)	12	Bulan	2.400.000	28.800.000	PBP
	Sub Total 1)				56.400.000	PBP
Jumlah (Rp)					56.400.000	PBP

Mengetahui,
Perbekel Dajan Peken



I NYOMAN SUKANADA, SE

Dajan Peken,
Tim Penyusun RKP Desa Dajan Peken
Ketua,



I MADE RUSDIAWAN

RENCANA ANGGARAN BIAYA (RAB)

Desa : Dajan Peken
 Kec. / Kab. : Tabanan / Tabanan
 Provinsi : Bali

No. RAB :
 Bidang : Penyelenggaraan Pemerintah Desa
 Sub : Penyelenggaraan Belanja Penghasilan Tetap,
 Bidang : Tunjangan dan Operasional Pemerintahan Desa

Paket : -

Kegiatan : Penyediaan Operasional BPD (Rapat, ATK,
 Makan, Minum, Pakaian seragam, Listrik dll)

Waktu Pelaksana : 12 bulan

Output / : Lancarnya Beban Operasional BPD
 Keluaran
 Sasaran : Ketua dan Anggota BPD

No	URAIAN	Volume	Satuan	Harga Satuan (Rp)	Jumlah Total (Rp)	Sumber Dana
I	Belanja Alat Tulis Kantor dan Benda Pos					
1	Kertas HVS 70 gr Folio / Sinar Dunia	1	Rim	66.000	66.000	ADD
2	Bollpoint C 600 Dus / 12 Black FASTER	36	buah	3.500	126.000	ADD
3	Stipo Kenko KE-01	9	Buah	10.500	94.500	ADD
4	Map Kertas Folio	24	Biji	1.500	36.000	ADD
5	Buku Folio (100)	4	Buah	24.500	98.000	ADD
6	Map Teka (B)	2	Buah	29.000	58.000	ADD
7	Binder Klip Kenko No. 111	2	Buah	8.500	17.000	ADD
8	Binder Klip Kenko No. 155	2	Buah	10.500	21.000	ADD
9	Binder Klip Kenko No. 260	2	Buah	28.000	56.000	ADD
				Sub Total 1)	572.500	ADD
II	Belanja Barang Cetak dan Penggandaan					
1	Fotocopy	480	Lembar	350	168.000	ADD
2	Jilid	5	Buah	11.000	55.000	ADD
				Sub Total 2)	223.000	ADD
III	Belanja Barang Konsumsi (Makan/Minum)					
1	Jajan	180	Unit	11.000	1.980.000	ADD
2	Nasi	180	Unit	17.500	3.150.000	ADD
				Sub Total 3)	5.130.000	ADD
IV	Belanja Pakaian Dinas/Seragam/Atribut					
1	Pakaian Seragam BPD	9	Stell	500.000	4.500.000	ADD
				Sub Total 4)	4.500.000	ADD
V	Belanja Perjalanan Dinas					
1	Belanja Perjalanan Dinas Dalam Kabupaten/Kota	1	Tahun	600.000	600.000	ADD
2	Belanja Perjalanan Dinas Luar Kabupaten/Kota	1	Tahun	400.000	400.000	ADD
				Sub Total 5)	1.000.000	ADD
	JUMLAH (Rp)				11.425.500	ADD

Mengetahui,
 Perbekel Dajan Peken



I NYOMAN SUKANADA, SE

Dajan Peken,
 Tim Penyusun RKP Desa Dajan Peken
 Ketua,

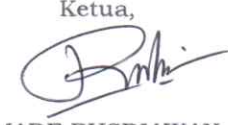

I MADE RUSDIAWAN

RENCANA ANGGARAN BIAYA (RAB)

Desa : Dajan Peken
 Kec. / Kab. : Tabanan / Tabanan
 Provinsi : Bali

No. RAB :
 Bidang : Penyelenggaraan
 Pemerintah Desa
 Sub Bidang : Penyelenggaraan Belanja
 Siltap, Tunjangan dan
 Operasional Pemerintahan
 Desa

Paket :-

Kegiatan : Penyediaan Penerimaan
 Berupa Beban Kerja
 kepada Perbekel (BKK
 Kabupaten)

Waktu Pelaksanaa : 12 bulan

Output /
 Keluaran : Terbayarnya Beban Kerja
 Kepada Perbekel
 Sasaran : Perbekel

No	URAIAN	Volume	Satuan	Harga Satuan (Rp)	Jumlah Total (Rp)	sumber dana
I	Penghasilan Berdasarkan Beban Kerja Perbekel					
1	Beban Kerja Perbekel (BKK Beban Kerja)	12	Bulan	2.500.000	30.000.000	PBK
				Sub Total 1)	30.000.000	PBK
	Jumlah (Rp)				30.000.000	PBK

Mengetahui,
 Perbekel Dajan Peken

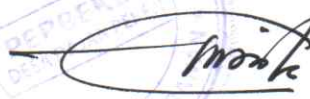

I NYOMAN SUKANADA, SE

Dajan Peken,
 Tim Penyusun RKP Desa Dajan Peken
 Ketua,



I MADE RUSDIAWAN

RENCANA ANGGARAN BIAYA (RAB)

Desa : Dajan Peken
 Kec. / Kab. : Tabanan / Tabanan

Provinsi : Bali

Paket : -

Waktu Pelaksanaar : 12 bulan

No. RAB :
 Bidang : Penyelenggaraan
 Pemerintah Desa
 Sub Bidang : Penyelenggaraan Belanja
 Siltap, Tunjangan dan
 Operasional Pemerintahan
 Desa

Kegiatan : Penyediaan Penerimaan
 Berupa Beban Kerja
 kepada Perangkat Desa
 (BKK Kabupaten)
 Output / : Terbayarnya Beban Kerja
 Keluaran : kepada Perangkat Desa
 Sasaran : Perangkat Desa

No	URAIAN	Volume	Satuan	Harga Satuan (Rp)	Jumlah Total (Rp)	sumber dana
I	Penghasilan Berdasarkan Beban Kerja Perangkat Desa					
1	Beban Kerja Sekretaris Desa (BKK Beban Kerja)	12	Bulan	1.450.000	17.400.000	PBK
2	Beban Kerja Kaur x 3 org (BKK Beban Kerja)	12	Bulan	2.100.000	25.200.000	PBK
3	Beban Kerja Kasi x 3 org (BKK Beban Kerja)	12	Bulan	2.100.000	25.200.000	PBK
4	Beban Kerja Kawil x 8 org (BKK Beban Kerja)	12	Bulan	1.600.000	19.200.000	PBK
				Sub Total 1)	87.000.000	PBK
Jumlah (Rp)					87.000.000	PBK

Mengetahui,
 Perbekel Dajan Peken



I NYOMAN SUKANADA, SE

Dajan Peken,
 Tim Penyusun RKP Desa Dajan Peken
 Ketua,



I MADE RUSDIAWAN

RENCANA ANGGARAN BIAYA (RAB)

Desa : Dajan Peken
 Kec. / Kab. : Tabanan / Tabanan

Provinsi : Bali

Paket : -

Waktu Pelaksanaar : 12 bulan

No. RAB :
 Bidang : Penyelenggaraan
 Pemerintah Desa
 Sub Bidang : Penyelenggaraan Tata
 Praja Pemerintahan,
 Perencanaan, Keuangan
 dan pelaporan
 Kegiatan : Pengelolaan administrasi /
 Inventarisasi/ Penilaian
 Aset Desa

Output /
 Keluaran : Sipades
 Sasaran : Kaur Tu & Um

No	URAIAN	Volume	Satuan	Harga Satuan (Rp)	Jumlah Total (Rp)	Sumber Dana
I	Belanja Jasa Honorarium / Insentif Pelayanan Desa					
1	Honorarium / Insentif Operator Sipades	2	Bulan	400.000	800.000	BHP
				Sub Total 1)	800.000	BHP
	Jumlah (Rp)				800.000	BHP

Mengetahui,
 Perbekel Dajan Peken



I NYOMAN SUKANADA, SE

Dajan Peken,
 Tim Penyusun RKP Desa Dajan Peken
 Ketua,



I MADE RUSDIAWAN

RENCANA ANGGARAN BIAYA (RAB)

Desa : Dajan Peken
Kec. / Kab. : Tabanan / Tabanan
Provinsi : Bali

Paket : -

Waktu Pelaksana : 12 bulan

No. RAB :
Bidang : Penyelenggaraan Pemerintah Desa
Sub : Penyediaan Sarana Prasarana Pemerintahan
Bidang : Desa
Kegiatan : Pengelolaan Administrasi / Inventarisasi /
Penilaian Aset Desa
Output / : Tersedianya Sarana (Aset Tetap)
Keluaran : Perkantoran/Pemerintahan
Sasaran : Seluruh Perangkat Desa

No	URAIAN	Volume	Satuan	Harga Satuan (Rp)	Jumlah Total (Rp)	Sumber Dana
I	Belanja Alat Tulis Kantor dan Benda Pos					
1	Kertas Stiker Aset	100	lembar	1.440	144.000	ADD
Sub Total 1)					144.000	ADD
II	Belanja Jasa Honorarium					
I	Belanja Jasa Honorarium Tim Pengelola Administrasi / Inventarisasi / Penilaian Aset Desa					
1	Pembina	2	Bulan	600.000	1.200.000	ADD
2	Ketua	2	Bulan	500.000	1.000.000	ADD
3	Sekretaris	2	Bulan	400.000	800.000	ADD
4	Anggota (5 orang)	2	Bulan	300.000	3.000.000	ADD
Sub Total 2)					6.000.000	ADD
JUMLAH (Rp)					6.144.000	ADD

Mengetahui,
Perbekel Dajan Peken



I NYOMAN SUKANADA, SE

Dajan Peken,
Tim Penyusun RKP Desa Dajan Peken

Ketua,



I MADE RUSDIAWAN

RENCANA ANGGARAN BIAYA (RAB)

Desa : Dajan Peken
Kec. / Kab. : Tabanan / Tabanan
Provinsi : Bali

Paket : -

Waktu Pelaksana : 12 bulan

No. RAB :
Bidang : Penyelenggaraan Pemerintah Desa
Sub : Penyediaan Sarana Prasarana Pemerintahan
Bidang : Desa
Kegiatan : Penyediaan Sarana (Aset Tetap)
Perkantoran/Pemerintahan
Output / : Tersedianya Sarana (Aset Tetap)
Keluaran : Perkantoran/Pemerintahan
Sasaran : Seluruh Perangkat Desa

No	URAIAN	Volume	Satuan	Harga Satuan (Rp)	Jumlah Total (Rp)	Sumber Dana
I	Belanja Modal Peralatan Komputer					
1	Laptop Asus Core i3	1	buah	9.450.000	9.450.000	ADD
2	Filling Kabinet	1	buah	2.500.000	2.500.000	ADD
				Sub Total 1)	11.950.000	ADD
JUMLAH (Rp)					11.950.000	ADD

Mengetahui,
Perbekel Dajan Peken

I NYOMAN SUKANADA, SE

Dajan Peken,
Tim Penyusun RKP Desa Dajan Peken
Ketua,

I MADE RUSDIAWAN

RENCANA ANGGARAN BIAYA (RAB)

Desa : Dajan Peken
 Kec. / Kab. : Tabanan / Tabanan
 Provinsi : Bali

No. RAB :
 Bidang : Penyelenggaraan Pemerintah Desa
 Sub : Penyediaan Sarana Prasarana Pemerintahan
 Bidang : Desa
 Kegiatan : Pemeliharaan Gedung / Prasarana Kantor Desa

Paket : -

Waktu Pelaksana : 12 bulan

Output / : Tersedianya Gedung / Prasarana Kantor Desa
 Keluaran
 Sasaran : Seluruh Perangkat Desa

No	URAIAN	Volume	Satuan	Harga Satuan (Rp)	Jumlah Total (Rp)	Sumber Dana
III	Belanja Perlengkapan Alat-Alat Listrik					
1	Lampu Philips (B) (BHP)	5	buah	88.000	440.000	PBH
2	Lampu Philips (K) (BHP)	5	buah	55.000	275.000	PBH
3	Kabel Listrik (BHP)	50	meter	11.000	550.000	PBH
4	Saklar Lampu (BHP)	5	buah	16.500	82.500	PBH
5	Isolasi Kabel (BHP)	5	buah	5.500	27.500	PBH
6	Instalasi Lampu (BHP)	5	titik	264.000	1.320.000	PBH
7	Instalasi Stop Kontak (BHP)	6	titik	264.000	1.584.000	PBH
	Sub Total 1)				4.279.000	PBH
II	Belanja Perlengkapan Alat Rumah Tangga dan Bahan Kebersihan					
1	Sapu Lidi (BHR)	6	buah	8.000	48.000	PBH
2	Sapu Ijuk (BHR)	6	buah	33.000	198.000	PBH
3	Sapu bulu (BHR)	2	buah	27.500	55.000	PBH
4	Alat Pel (BHR)	1	buah	93.500	93.500	PBH
5	Lap Pembersih Kaca (BHR)	8	buah	11.000	88.000	PBH
6	Pewangi Lantai (BHR)	4	buah	16.500	66.000	PBH
7	Pembersih Kaca (BHR)	3	buah	19.000	57.000	PBH
8	Sabun Cuci Piring (BHR)	6	buah	33.000	198.000	PBH
9	Serok (BHR)	3	buah	38.500	115.500	PBH
10	Tempat Sampah Kecil (BHR)	4	buah	30.500	122.000	PBH
11	Keset (BHR)	5	buah	33.000	165.000	PBH
12	Spon Cuci Piring (BHR)	5	buah	5.500	27.500	PBH
13	Ember Tempat Sampah (Warna Hitam) (BHR)	3	buah	65.000	195.000	PBH
	Sub Total 2)				1.428.500	PBH
III	Belanja Pemeliharaan Kendaraan Bermotor					
1	Perawatan Kendaraan Dinas (BHR)	1	Tahun	2.392.500	2.392.500	PBH
	Sub Total III)				2.392.500	PBH
IV	Belanja Pemeliharaan Peralatan					
1	Perawatan Komputer, Printer dan Laptop (BHR)	1	Tahun	4.500.000	4.500.000	PBH
	Sub Total 4)				4.500.000	PBH
V	Belanja Pemeliharaan Bangunan					
1	Pemeliharaan Gedung Kantor (BHR)	1	Tahun	8.000.000	8.000.000	PBH
	Sub Total 5)				8.000.000	PBH
JUMLAH (Rp)					20.600.000	

Mengetahui,
 Perbekel Dajan Peken

I NYOMAN SUKANADA, SE

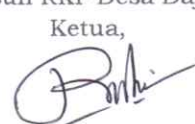
Dajan Peken,
 Tim Penyusun RKP Desa Dajan Peken
 Ketua,

I MADE RUSDIAWAN

RENCANA ANGGARAN BIAYA (RAB)

Desa : Dajan Peken
 Kec. / Kab. : Tabanan / Tabanan
 Provinsi : Bali

No. RAB :
 Bidang : Penyelenggaraan Pemerintahan Desa
 Sub Bidang : Pengelolaan Administrasi Kependudukan,
 Pencatatan Sipil, Statistik dan Kearsipan

Paket : -

Kegiatan : Penyusunan, Pendataan dan Pemutakhiran
 Profil Desa

Waktu Pelaksanaan : 12 bulan

Output /
 Keluaran : Profil desa

Sasaran : Masyarakat Dajan Peken

No	URAIAN	Volume	Satuan	Harga Satuan (Rp)	Jumlah Total (Rp)	Sumber Dana
Penyusunan, Pendataan dan Pemutakhiran Profil Desa						
1	Belanja Jasa Honorarium/ Insentif Pelayanan Desa					
1	Honorarium/Insentif operator Prodeskel	2	Bulan	400.000,00	800.000,00	DD
Sub Total (1)					800.000,00	
II	Belanja jasa pembuatan video Visual profil desa					
1	Pembuatan Video profil desa	1		3.000.000,00	3.000.000,00	DD
Sub Total (2)					3.000.000,00	
IV	Belanja Jasa Honorarium/ Insentif Pelayanan Desa					
1	Ketua	1	Bulan	500.000,00	500.000,00	DD
2	Sekretaris	1	Bulan	400.000,00	400.000,00	DD
3	Anggota	1	Bulan	300.000,00	300.000,00	DD
Sub Total (3)					1.200.000,00	
JUMLAH (Rp) :					5.000.000,00	

Mengetahui,
 Perbekel Dajan Peken

I NYOMAN SUKANADA, SE

Dajan Peken,
 Tim Penyusun RKP Dajan Peken
 Ketua,

I MADE RUSDIAWAN

RENCANA ANGGARAN BIAYA (RAB)

Desa : Dajan Peken
 Kec. / Kab. : Tabanan / Tabanan
 Provinsi : Bali

Paket : -

Waktu Pelaksana : 12 bulan

No. RAB :
 Bidang : Penyelenggaraan Pemerintah Desa
 Sub : Pengelolaan Administrasi Kependudukan,
 Bidang : Pencatatan Sipil, Statistik dan Kearsipan
 Kegiatan : Pengelolaan Administrasi dan Kearsipan
 Pemerintahan Desa
 Output / : Kelengkapan atas Administrasi dan Kearsipan
 Keluaran : Pemerintahan Desa
 Sasaran : Seluruh Perangkat Desa

No	URAIAN	Volume	Satuan	Harga Satuan (Rp)	Jumlah Total (Rp)	Sumber Dana
I	Belanja Barang Perlengkapan					
1	Map Teka (B) (BHP)	30	buah	36.000	1.080.000	PBH
2	Map Teka (S) (BHP)	24	buah	30.000	720.000	PBH
3	Tempat Arsip Warna (BHP)	34	buah	20.400	693.600	PBH
4	Tempat Arsip Bantex (BHP)	31	buah	42.000	1.302.000	PBH
5	Map Snelhecter Plastik (BHP)	55	buah	10.800	594.000	PBH
6	Map Snelhecter Jepit (Teka) (BHP)	35	buah	13.200	462.000	PBH
7	Map Plastik Zipper Bag (BHP)	30	buah	21.600	648.000	PBH
	Sub Total 1)				5.499.600	PBH
	JUMLAH (Rp)				5.499.600	PBH

Mengetahui,
 Perbekel Dajan Peken



I NYOMAN SUKANADA, SE

Dajan Peken,
 Tim Penyusun RKP Desa Dajan Peken
 Ketua,



I MADE RUSDIAWAN

RENCANA ANGGARAN BIAYA (RAB)

Desa : Dajan Peken
 Kec. / Kab. : Tabanan / Tabanan
 Provinsi : Bali
 Paket : -
 Waktu Pelaksanaan : 12 bulan

No. RAB : 1
 Bidang : Penyelenggaraan Pemerintah Desa
 Sub Bidang : Penyelenggaraan Tata Praja Pemerintahan, Perencanaan, Keuangan dan Pelaporan
 Kegiatan : Penyelenggaraan Musyawarah Perencanaan Desa/ Pembahasan APBDes(Reguler)
 Output / Keluaran : Tercapainya Musyawarah Mufakat
 Sasaran : Masyarakat Desa Dajan Peken

No	URAIAN	Volume	Satuan	Harga Satuan (Rp)	Jumlah Total (Rp)	Sumber Dana
I Belanja Barang Konsumsi Makan Minum						
1	Jajan / Sanck	130	unit	11.000,00	1.430.000,00	BHP
2	Nasi	130	unit	17.500,00	2.275.000,00	BHP
				Sub Total (2)	3.705.000,00	
II Belanja Bendera/Umbul-umbul/Spanduk						
1	Spanduk	2	Buah	130.000,00	260.000,00	BHP
				Sub Total (3)	260.000,00	
Jumlah (Rp) :					3.965.000,00	

Mengetahui,
 Perbekel Dajan Peken



I NYOMAN SUKANADA, SE

Dajan Peken, 1 Agustus 2022
 Tim Penyusun RKP Dajan Peken
 Ketua,



I MADE RUSDIAWAN

RENCANA ANGGARAN BIAYA (RAB)

Desa : Dajan Peken
Kec. / Kab. : Tabanan / Tabanan
Provinsi : Bali

No. RAB : 2
Bidang : Penyelenggaraan Pemerintah Desa
Sub Bidang : Penyelenggaraan Tata Praja Pemerintahan,
Perencanaan, Keuangan dan Pelaporan.
Kegiatan : Penyelenggaraan Musyawarah Perencanaan
Desa/Rembug Desa (Non Reguler)

Paket : -

Waktu Pelaksanaan : 12 bulan

Output /
Keluaran : Tercapainya Musyawarah Mufakat
Sasaran : Masyarakat Desa Dajan Peken

No	URAIAN	Volume	Satuan	Harga Satuan (Rp)	Jumlah Total (Rp)	Sumber Dana
I Belanja Barang Konsumsi Makan Minum						
1	Jajan / Snack	120	unit	11.000,00	1.320.000,00	BHP
2	Nasi	120	unit	17.500,00	2.100.000,00	BHP
					Sub Total (1)	3.420.000,00
II Belanja Bendera /Umbul-umbul/Spanduk						
1	Spanduk	2	Buah	130.000,00	260.000,00	BHP
					Sub Total (2)	260.000,00
JUMLAH (Rp) :					3.680.000,00	

Mengetahui,
Perbekel Dajan Peken,

I NYOMAN SUKANADA, SE

Dajan Peken, 1 Agustus 2022
Tim Penyusun RKP Dajan Peken
Ketua,

I MADE RUSDIAWAN

RENCANA ANGGARAN BIAYA (RAB)

Desa : Dajan Peken
 Kec. / Kab. : Tabanan / Tabanan
 Provinsi : Bali

No. RAB : 3
 Bidang : Penyelenggaraan Pemerintah Desa
 Sub : Penyelenggaraan Tata Praja Pemerintahan,
 Bidang : Perencanaan, Keuangan dan Pelaporan.
 Kegiatan : Penyusunan Dokumen Perencanaan Desa
 (RKPDesa dll)

Paket : -
 Waktu Pelaksanaan : 12 bulan

Output /
 Keluaran : Perencanaan Desa Yang Baik
 Sasaran : Masyarakat Desa

No	URAIAN	Volume	Satuan	Harga Satuan (Rp)	Jumlah Total (Rp)	Sumber Dana
I Belanja Alat Tulis Kantor dan Benda Pos						
1	Kertas HVS 70 gr Folio F4 / Sinar Dunia	1	Rim	66.000,00	66.000,00	BHP
2	Tinta Printer Epson 664(Hitam)	1	Buah	109.500,00	109.500,00	BHP
3	Binder Klip Kenko No. 155	1	Kotak	10.500,00	10.500,00	BHP
4	Binder Klip Kenko No. 260	1	Kotak	28.000,00	28.000,00	BHP
5	Map Folio Kertas	10	Buah	1.500,00	15.000,00	BHP
Sub Total (1)					229.000,00	
II Belanja Barang Cetak dan Penggandaan						
1	Fotocopy	1000	Lembar	350,00	350.000,00	BHP
2	Penjilidan Hard Cover	7	Buah	30.000,00	210.000,00	BHP
Sub Total (2)					560.000,00	
III Belanja Barang Konsumsi (Makan Minum)						
1	Nasi	150	unit	17.500,00	2.625.000,00	BHP
2	Jajan	150	unit	11.000,00	1.650.000,00	BHP
Sub Total (3)					4.275.000,00	
IV Belanja Bendera/Umbul - umbul/ Spanduk						
1	Spanduk	2	Buah	130.000,00	260.000,00	BHP
Sub Total (4)					260.000,00	
V Sekretaris Tim Verifikasi RKP						
1	Ketua Tim Panitia RKP	3	Bulan	500.000,00	1.500.000,00	BHP
2	Sekretaris Tim Panitia RKP	3	Bulan	400.000,00	1.200.000,00	BHP
3	Anggota x 5 orang Tim Panitia RKP	3	Bulan	1.500.000,00	4.500.000,00	BHP
4	Ketua Tim Verifikasi RKP	1	Bulan	500.000,00	500.000,00	BHP
5	Sekretaris Tim Verifikasi RKP	1	Bulan	400.000,00	400.000,00	BHP
6	Anggota Tim Verifikasi RKP	1	Bulan	300.000,00	300.000,00	BHP
Sub Total (5)					8.400.000,00	
VI Belanja Jasa Honorarium/Tenaga Ahli/Profesi/Konsultan/Narasumber						
1	Biaya Gambar Design dan RAB	9	Unit	250.000,00	2.250.000,00	BHP
Sub Total (6)					2.250.000,00	
JUMLAH (Rp) :					15.974.000,00	

Mengetahui,
 Perbekel Dajan Peken,

I NYOMAN SUKANADA, SE

Dajan Peken, 1 Agustus 2022
 Tim Penyusun RKP Dajan Peken
 Ketua,

I MADE RUSDIAWAN

RENCANA ANGGARAN BIAYA (RAB)

Desa	: Dajan Peken	No. RAB	
Kec. / Kab.	: Tabanan / Tabanan	Bidang	Penyelenggaraan Pemerintah Desa
Provinsi	: Bali	Sub Bidang	Penyelenggaraan Tata Praja Pemerintahan, Perencanaan, Keuangan dan Pelaporan.
Paket	: -	Kegiatan	Pengembangan Sistim Informasi Desa
Waktu Pelaksanaan	: 12 bulan	Output / Keluaran	Sistim Informasi yang baik
		Sasaran	Masyarakat Desa Dajan Peken

No	URAIAN	Volume	Satuan	Harga Satuan (Rp)	Jumlah Total (Rp)	Sumber Dana
Website dan Sistim Informasi Desa						
I	Belanja Jasa Honorarium					
	01. Honorarium/Insentif Kader Digital	12	Bulan	1.000.000,00	12.000.000,00	DD
				Sub Total (1)	12.000.000,00	
II Belanja Jasa Sewa						
	01. Sewa Website	1	Tahun	4.500.000,00	4.500.000,00	DD
				Sub Total (2)	4.500.000,00	
III Belanja Modal Jaringan/Instalasi						
	01. Pengembangan Website	1	Ls	4.500.000,00	4.500.000,00	DD
				Sub Total (3)	4.500.000,00	
JUMLAH (Rp) :					21.000.000,00	

Mengetahui,
Perbekel Dajan Peken



I NYOMAN SUKANADA, SE

Dajan Peken,
Tim Penyusun RKP Dajan Peken
Ketua,



I MADE RUSDIAWAN

RENCANA ANGGARAN BIAYA (RAB)

Desa	: Dajan Peken	No. RAB	:
Kec. / Kab.	: Tabanan / Tabanan	Bidang	: Penyelenggaraan Pemerintahan Desa
Provinsi	: Bali	Sub	:
		Bidang	: Penyelenggaraan Tata Praja Pemerintah
Paket	: -	Kegiatan	: Pengembangan sistim Informasi Perencanaan, Keuangan & Pelaporan
Pelaksanaan	: 12 bulan	Output / Keluaran	: Tertib Administrasi Kependudukan
		Sasaran	: Masyarakat Dajan Peken

No	URAIAN	Volume	Satuan	Harga Satuan (Rp)	Jumlah Total (Rp)	Sumber Dana
I	Belanja Alat Tulis Kantor dan Benda Pos					
	Alat Tulis Kantor					
	01. Kertas HVS 70 gr F4/Sinar dunia	2	Rim	75.000	150.000,00	
	02. Ballpoint c 600 Dus/Black Faster	16	Buah	4.500	72.000,00	
	03. Stipo Kenko KE-01	8	Buah	12.000	96.000,00	
	04. Map Snellhecter kertas	16	Buah	3.000	48.000,00	
	05. Map Kertas Folio	8	Buah	1.500	12.000,00	
	06. Klip Sea Gull No. 3	8	Kotak	7.500	60.000,00	
	07. Binder clip Kenko no. 280	2	Kotak	29.000	58.000,00	
				Sub Total (1)	496.000,00	
II	Belanja Barang Cetak dan Penggandaan					
1	Fotocopy	1.500	Lembar	350,00	525.000,00	
				Sub Total (2)	525.000,00	
III	Belanja Barang Konsumsi (Makan/Minum)					
1	Jajan	100	Unit	11.000,00	1.100.000,00	
2	Nasi	100	Unit	21.000,00	2.100.000,00	
				Sub Total (3)	3.200.000,00	
IV	Belanja Jasa Honorarium/Insentif Pelayanan Desa					
1	Pembina	2	Bulan	500.000,00	1.000.000,00	
2	Ketua	2	Bulan	450.000,00	900.000,00	
3	Sekretaris	2	Bulan	400.000,00	800.000,00	
4	Anggota (10 orang)	2	Bulan	3.000.000,00	6.000.000,00	
				Sub Total (5)	8.700.000,00	
JUMLAH (Rp) :					12.921.000,00	

Mengetahui,
Perbekel Dajan Peken

I NYOMAN SUKANADA, SE

Dajan Peken, 1 Agustus 2022
Tim Penyusun RKP

I MADE RUSDIAWAN

RENCANA ANGGARAN BIAYA (RAB)

DESA : DAJAN PEKEN
 KECAMATAN: TABANAN
 KABUPATEN: TABANAN
 PROVINSI : BALI

No. RAB :
 Bidang : Penyelenggaraan
 Pemerintahan Desa
 Sub Bidang : Tata Praja Pemerintahan,
 Perencanaan, Keuangan
 dan Pelaporan
 Kegiatan : Penyelenggaraan Lomba
 Bulan Bahasa Bali

Paket :

Output/
 Keluaran : Diperoleh siswa berprestasi di bidang
 Nyurat Aksara Bali dan Mesatua Bali
 Sasaran : SMP Se- Dajan Peken

Waktu Kegiatan : 1 Tahun

No	URAIAN	Volume	Satuan	Harga Satuan (Rp)	Jumlah Total (Rp)	Sumber Dana
1	Belanja Alat Tulis Kantor dan Benda Pos					
	Kertas Jilid	3	lusin	17.500	52.500	
	Tinta Printer Epson 664	1	buah	109.500	109.500	
	Tinta Printer Epson 664	1	buah	109.500	109.500	
				Sub Total 5)	271.500	
I	Belanja Barang Konsumsi (Makan dan Minum)					
1	Jajan	100	unit	11.000	1.100.000	BHP
2	Nasi	100	unit	17.500	1.750.000	BHP
				Sub Total 1)	2.850.000	
II	Belanja Jasa Sewa Peralatan/Perlengkapan					
1	Sound system	1	paket	1.000.000	1.000.000	BHP
2	Meja	5	buah	30.000	150.000	BHP
3	Sewa Kursi	60	buah	5.000	300.000	BHP
				Sub Total 2)	1.450.000	
III	Belanja Honorarium Tenaga Ahli/Profesi/Konsultan//Narasumber					
1	Honorarium Juri	3	orang	300.000	900.000	BHP
				Sub Total 3)	900.000	
IV	Belanja Jasa Dekorasi dan Dokumentasi					
1	Baliho	1	buah	350.000	350.000	BHP
2	Dekorasi	1	paket	1.000.000	1.000.000	BHP
				Sub Total 4)	1.350.000	
VII	Belanja Barang Banten Upakara					
1	Daksina Pejati	4	soroh	50.000	200.000	BHP
				Sub Total 5)	200.000	
	Belanja Barang dan Jasa yang diserahkan kepada Masyarakat					
	Alat Lomba	30	paket	10.000	300.000	
				Sub Total 5)	300.000	
VIII	Belanja Hadiah Kepada Masyarakat					
	Piala	2	set	345.000	690.000	BHP
	Lomba Nyurat Aksara Bali Tingkat SD					BHP
	Hadiah Juara I	1	Paket	500.000	500.000	BHP
	Hadiah Juara II	1	paket	300.000	300.000	BHP
	Hadiah Juara III	1	paket	200.000	200.000	BHP
	Lomba Tingkat PKK					BHP
	Hadiah Juara I	1	paket	500.000	500.000	BHP
	Hadiah Juara II	1	paket	300.000	300.000	BHP
	Hadiah Juara III	1	paket	200.000	200.000	BHP
				Sub Total 7)	2.690.000	
	Total Biaya				10.011.500	

Mengetahui,
 Perbekel Dajan Peken

I NYOMAN SUKANADA, SE

Dajan Peken, 1 Agustus 2022
 Tim Penyusun RKP Desa Dajan Peken
 Ketua,

I MADE RUSDIAWAN

RENCANA ANGGARAN BIAYA (RAB)

Desa : Dajan Peken
 Kec. / Kab. : Tabanan / Tabanan
 Provinsi : Bali

No. RAB
 Bidang Penyelenggaraan Pemerintahan Desa
 Sub Bidang

Paket : -

Kegiatan Pengangkatan Dan Pemberhentian Perangkat Desa

Waktu Pelaksanaan : 12 bulan

Output / Keluaran Perangkat Desa Yang Berkualitas

Sasaran Masyarakat Dajan Peken

No	URAIAN	Volume	Satuan	Harga Satuan (Rp)	Jumlah Total (Rp)	Sumber Dana
I Pengangkatan Dan Pemberhentian Perangkat Desa						
Belanja Barang Perlengkapan						
1	Belanja ATK dan Benda Pos					
	01. Kertas HVS 70 gr F4/Sinar dunia	1	Rim	66.000,00	66.000,00	ADD
	02. Ballpoint c 600 Dus/Black Faster	10	Buah	3.500,00	35.000,00	ADD
	03. Stipo Kenko KE-01	2	Buah	10.500,00	21.000,00	ADD
	04. Map Snellhecter folio biasa	8	Buah	2.500,00	20.000,00	ADD
	05. Map Kertas Folio	8	Buah	1.500,00	12.000,00	ADD
	06. Klip Sea Gull No. 3	1	Kotak	6.000,00	6.000,00	ADD
Sub Total (1)					160.000,00	
II Belanja Barang Cetak Penggandaan						
1	Foto Copy	200	Lembar	350,00	70.000,00	ADD
Sub Total (2)					70.000,00	
III Belanja Barang Konsumsi (Mak/Min)						
1	Jajan	60	Unit	11.000,00	660.000	ADD
2	Nasi	60	Unit	17.500,00	1.050.000	ADD
Sub Total (3)					1.710.000	
IV Belanja Jasa Honorarium/Insentif Pelayanan Desa						
1	Ketua	1	Bulan	500.000,00	500.000,00	ADD
2	Sekretaris	1	Bulan	400.000,00	400.000,00	ADD
3	Anggota	3	Bulan	300.000,00	900.000,00	ADD
Sub Total (4)					1.800.000,00	
JUMLAH (Rp) :					2.030.000,00	

Mengetahui,
 Perbekel Dajan Peken

I NYOMAN SUKANADA, SE

Dajan Peken,
 Tim Penyusun RKP Dajan Peken
 Ketua,

I MADE RUSDIAWAN

DESA : DAJAN PEKEN
KECAMATAN: TABANAN
KABUPATEN: TABANAN
PROVINSI : BALI

NO. RAB :
Bidang : Penyelenggaraan
Pemerintahan Desa
Sub Bidang : Tata Praja Pemerintahan,
Perencanaan, Keuangan
dan Pelaporan
Kegiatan : Penyelenggaraan Lomba
Bulan Bung Karno dan 17 Agustus
Output/
Keluaran : Diperoleh generasi berprestasi
Sasaran : Masyarakat Se- Dajan Peken

Paket :

Waktu Kegiatan : 1 Tahun

No	URAIAN	Volume	Satuan	Harga Satuan (Rp)	Jumlah Total (Rp)	Sumber Dana
I	Belanja Barang Konsumsi (Makan dan Minum)					
1	Jajan	75	unit	11.000	825.000	
2	Nasi	75	unit	17.500	1.312.500	
3	Jajan	36	unit	11.000	396.000	
4	Nasi	36	unit	17.500	630.000	
				Sub Total 1)	3.163.500	
II	Belanja Bendera/Umbul-umbul/Spanduk					
1	Spanduk	2	buah	130.000	260.000	
				Sub Total 2)	260.000	
III	Belanja Barang dan Jasa yang diserahkan kepada Masyarakat					
1	sembako untuk lansia (Hari Ibu)	18	paket	450.000	8.100.000	
2	Pembuatan video Vlog	1	Ls	2.500.000	2.500.000	
				Sub Total 3)	10.600.000	
				Total Biaya	14.023.500	

Mengetahui,
Perbekel Dajan Peken

I NYOMAN SUKANADA, SE

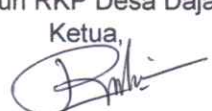
Dajan Peken, 1 Agustus 2022
Tim Penyusun RKP Desa Dajan Peken
Ketua,

I MADE RUSDIAWAN

RENCANA ANGGARAN BIAYA (RAB)

DESA : DAJAN PEKEN
 KECAMATAN: TABANAN
 KABUPATEN: TABANAN
 PROVINSI : BALI
 Paket :

No. RAB :
 Bidang : Pelaksanaan Pembangunan
 Desa
 Sub Bidang : Pendidikan
 Kegiatan : Penyelenggaraan PAUD
 Output/
 Keluaran : Menunjang Operasional PAUD
 Sasaran : PAUD Desa Dajan Peken

Waktu Kegiatan : 1 Tahun

No	URAIAN	Volume	Satuan	Harga Satuan (Rp)	Jumlah Total (Rp)	Sumber Dana
I	Belanja Alat Tulis Kantor					
1	Kertas HVS 70 gr Folio / Sinar Dunia	2	Rim	80.000	160.000	
2	Bolpoint C 600 Dus/12 Black Faster	1	lusin	80.000	80.000	
3	Stipo Kenko KE-01	1	biji	8.000	8.000	
4	Pensil Faber Castell 2B	1	lusin	66.000	66.000	
5	Penghapus Staedtler	2	biji	4.500	9.000	
6	Stapes	1	buah	35.000	35.000	
7	Isi Staples	3	kotak	3.500	10.500	
8	Clip Sea Gull No.3 (K)	6	kotak	4.000	24.000	
9	Map Teka (B)	4	buah	27.500	110.000	
10	Map Snelhecter Folio Biasa	13	Biji	3.000	39.000	
11	Map Kertas folio	13	biji	2.000	26.000	
				Sub Total 1)	567.500	
II	Belanja Barang Cetak dan Penggandaan					
1	Foto Copy	200	biji	350	70.000	
				Sub Total 2)	70.000	
III	Belanja Jasa Honorarium/Insentih Pelayanan Desa					
1	1.Kepala Sekolah	12	Bulan	1.300.000	15.600.000	
2	2.Guru x 3 Orang	12	Bulan	3.300.000	39.600.000	
				Sub Total 3)	55.200.000	
IV	Belanja Bahan Perlengkapan untuk diserahkan kepada masyarakat					
1	Belanja 2 Stel Pakaian Sekolah	60	Orang	300.000	18.000.000	
				Sub Total 4)	18.000.000	
	Total Biaya				73.837.500	

Mengetahui,

Perbekel Dajan Peken

I NYOMAN SUKANADA, SE

Dajan Peken, 1 Agustus 2022

Tim Penyusun RKP Desa Dajan Peken

Ketua,

I MADE RUSDIWAN

RENCANA ANGGARAN BIAYA (RAB)

DESA : DAJAN PEKEN
 KECAMATAN: TABANAN
 KABUPATEN: TABANAN
 PROVINSI : BALI
 Paket :

No. RAB :
 Bidang : Pelaksanaan Pembangunan
 Desa
 Sub Bidang : Pendidikan,
 Kegiatan : Penyelenggaraan Madrasah Non
 Formal Milik Desa (Pesraman Kilat)
 Output/
 Keluaran : Mengajarkan anak" dalam hal Budaya
 Bali
 Sasaran : Siswa SD Se Dajan Peken

Waktu Kegiatan : 1 Tahun

No	URAIAN	Volume	Satuan	Harga Satuan (Rp)	Jumlah Total (Rp)	Sumber Dana
I	Belanja Barang Konsumsi (Makan dan Minum)					
2	Snack	640	unit	7.000	4.480.000	
				Sub Total 1)	4.480.000	
II	Belanja Honorarium Tim Panitia					
1	Ketua	8	bulan	400.000	3.200.000	
2	Sekretaris	8	bulan	350.000	2.800.000	
3	Anggota	8	bulan	300.000	2.400.000	
				Sub Total 2)	8.400.000	
	Total Biaya				12.880.000	

Mengetahui,
 Perbekel Dajan Peken

I NYOMAN SUKANADA, SE

Dajan Peken, 1 Agustus 2022

Tim Penyusun RKP Desa Dajan Peken

Ketua,

I MADE RUSDIAWAN

RENCANA ANGGARAN BIAYA (RAB)

DESA : DAJAN PEKEN
 KECAMATAN: TABANAN
 KABUPATEN: TABANAN
 PROVINSI : BALI
 Paket :

No. RAB :
 Bidang : Pelaksanaan Pembangunan
 Desa
 Sub Bidang : Kesehatan
 Kegiatan : Penyelenggaraan Posyandu (Makanan
 Tambahan, Kelas Ibu Hamil, Insentif
 Kader Posyandu)
 Output/
 Keluaran : Peningkatan Gizi balita dan Ibu Hamil
 serta Kesejahteraan Kader Posyandu
 Sasaran : Kader Posyandu, Ibu Hamil dan Balita

Waktu Kegiatan : 1 Tahun

No	URAIAN	Volume	Satuan	Harga Satuan (Rp)	Jumlah Total (Rp)	Sumber Dana
I	Belanja Alat Tulis Kantor					
1	Kertas HVS 70 gr Folio / Sinar Dunia	2	Rim	85.000	170.000	
2	Tinta Printer Epson (Hitam)	2	Botol	160.000	320.000	
3	Tinta Printer Epson (Warna)	2	Botol	160.000	320.000	
4	Map Teka (B)	4	buah	30.000	120.000	
5	Map Snelhecter Folio Biasa	20	Biji	4.000	80.000	
6	Map Kertas folio	20	biji	2.000	40.000	
				Sub Total 1)	1.050.000	
II	Belanja Barang Cetak dan Penggandaan					
1	Foto Copy	300	biji	350	105.000	
				Sub Total 2)	105.000	
III	Belanja Konsumsi (Makan dan Minum)					
1	Jajan	120	unit	11.000	1.320.000	
2	Nasi kotak	120	unit	27.500	3.300.000	
				Sub Total 3)	4.620.000	
IV	Belanja Jasa Honorarium /Insentif Pelayanan Desa					
1	Honorarium Kader Posyandu (150.000/orang x 50)	12	bulan	7.500.000	90.000.000	
				Sub Total 3)	90.000.000	
V	Belanja Bahan Perlengkapan untuk diserahkan kepada Masyarakat					
1	PMT Balita (12.000/balita x 530)	12	bulan	6.360.000	76.320.000	
2	PMT Ibu Hamil (100.000/orang x 30)	9	bulan	3.000.000	27.000.000	
3	ATK Posyandu	10	Set	350.000	3.500.000	
4	Buku SIP	10	buah	250.000	2.500.000	
5	Buku-buku kegiatan Posyandu	10	paket	150.000	1.500.000	
7	Garam Yodium untuk balita dan ibu hamil (560 orang x 2500)	6	bulan	1.400.000	8.400.000	
				Sub Total 4)	119.220.000	
	Total Biaya				214.995.000	

Mengetahui,
 Perbekel Dajan Peken

 I NYOMAN SUKANADA, SE

Dajan Peken, 1 Agustus 2022
 Tim Penyusun RKP Desa Dajan Peken
 Ketua,

 I MADE RUSDIAWAN

RENCANA ANGGARAN BIAYA (RAB)

DESA : DAJAN PEKEN
 KECAMATAN: TABANAN
 KABUPATEN: TABANAN
 PROVINSI : BALI
 Paket :

No. RAB :
 Bidang : Pelaksanaan Pembangunan
 Desa
 Sub Bidang : Kesehatan
 Kegiatan : Penyelenggaraan Posyandu Lansia
 Output/
 Keluaran : Peningkatan Gizi lansia
 Sasaran : lansia

Waktu Kegiatan : 1 Tahun

No	URAIAN	Volume	Satuan	Harga Satuan (Rp)	Jumlah Total (Rp)	Sumber Dana
I	Belanja Barang Konsumsi (Makan dan Minum)					
1	Aqua mini	87	dus	43.000	3.741.000	
				Sub Total 1)	3.741.000	
III	Belanja Barang Untuk Diberikan kepada Masyarakat/Kelompok Masyarakat					
	stik Kolestero	20	box	510.000	10.200.000	
	Lanset	7	kotak	16.000	112.000	
	Kapas Alkohol	7	kotak	16.000	112.000	
	PMT lansia	12	bulan	500.000	6.000.000	
				Sub Total 3))	16.424.000	
	Total Biaya				20.165.000	

Mengetahui,
 Perbekel Dajan Peken



I NYOMAN SUKANADA, SE

Dajan Peken, 1 Agustus 2022
 Tim Penyusun RKP Desa Dajan Peken
 Ketua,



I MADE RUSDIAWAN

RENCANA ANGGARAN BIAYA (RAB)

DESA : DAJAN PEKEN
 KECAMATAN: TABANAN
 KABUPATEN: TABANAN
 PROVINSI : BALI

No. RAB :
 Bidang : Pelaksanaan Pembangunan
 Desa
 Sub Bidang : Kesehatan
 Kegiatan : Penyuluhan dan Pelatihan
 Bidang Kesehatan (Kader PHBS,
 Desa Siaga dan BKR)

No	URAIAN	Volume	Satuan	Harga Satuan (Rp)	Jumlah Total (Rp)	Sumber Dana
I	Belanja Barang Cetak dan Penggandaan					
1	Fotocopy	300	lembar	350	105.000	
				Sub Total 1)	105.000	
III	Belanja Barang Konsumsi (Makan dan Minum)					
1	Jajan	30	unit	11.000	330.000	
2	Nasi kotak	30	unit	27.500	825.000	
				Sub Total 2)	1.155.000	
III	Belanja Bahan Praktek dan Pelatihan					
1	Staterkit	16	Paket	17.500	280.000	
				Sub Total 3)	280.000	
IV	Belanja Honorarium Tenaga Ahli/Profesi/Konsultan/Narasumber					
1	Honorarium Pelatih	2	Orang	400.000	800.000	
				Sub Total 4)	800.000	
V	Belanja Jasa Dekorasi dan Dokumentasi					
1	Spanduk	1	buah	160.000	160.000	
				Sub Total 5)	160.000	
	Total Biaya				2.500.000	

Mengetahui,
 Perbekel Dajan Peken

 I NYOMAN SUKANADA, SE

Dajan Peken, 1 Agustus 2022

Tim Penyusun RKP Desa Dajan Peken
 Ketua,

 I MADE RUSDIAWAN

RENCANA ANGGARAN BIAYA (RAB)

DESA : DAJAN PEKEN
 KECAMATAN: TABANAN
 KABUPATEN: TABANAN
 PROVINSI : BALI
 Paket :

No. RAB :
 Bidang : Pelaksanaan Pembangunan
 Desa
 Sub Bidang : Kesehatan
 Kegiatan : Penyelenggaraan Desa Siaga Kesehatan
 (KPM)
 Output/
 Keluaran : Pendataan Stunting
 Sasaran : Balita

Waktu Kegiatan : 1 Tahun

No	URAIAN	Volume	Satuan	Harga Satuan (Rp)	Jumlah Total (Rp)	Sumber Dana
II	Belanja Jasa Insentif Kader PAUD/Posyandu/KPM					
1	Insentif Kader KPM	12	bulan	600.000	7.200.000	
				Sub Total 2)	7.200.000	
III	Belanja Barang dan Jasa					
	Belanja Langganan Internet	6	bulan	60.000	360.000	
				Sub Total 3)	360.000	
	Total Biaya				7.560.000	

Mengetahui,
 Perbekel Dajan Peken



I NYOMAN SUKANADA, SE

Dajan Peken, 1 Agustus 2022
 Tim Penyusun RKP Desa Dajan Peken
 Ketua,



I MADE RUSDIAWAN

RENCANA ANGGARAN BIAYA (RAB)

DESA : DAJAN PEKEN
 KECAMATAN: TABANAN
 KABUPATEN: TABANAN
 PROVINSI : BALI
 Paket :

No. RAB :
 Bidang : Pelaksanaan Pembangunan
 Desa
 Sub Bidang : Kesehatan
 Kegiatan : Penyelenggaraan Desa Siaga Kesehatan
 (Kader PHBS)
 Output/
 Keluaran : Pendataan PHBS
 Sasaran : Balita

Waktu Kegiatan : 1 Tahun

No	URAIAN	Volume	Satuan	Harga Satuan (Rp)	Jumlah Total (Rp)	Sumber Dana
II	Belanja Barang Cetak dan Penggandaan					
1	Foto Copy	500	biji	350	175.000	
				Sub Total 2)	175.000	
I	Belanja Jasa Insentif Kader PAUD/Pelayan Desa					
1	Insentif Kader PHBS (250.000 x 16 org)	2	bulan	4.000.000	8.000.000	
				Sub Total 1)	8.000.000	
	Total Biaya				8.175.000	

Mengetahui,
 Perbekel Dajan Peken



I NYOMAN SUKANADA, SE

Dajan Peken, 1 Agustus 2022

Tim Penyusun RKP Desa Dajan Peken
 Ketua,



I MADE RUSDIAWAN

RENCANA ANGGARAN BIAYA (RAB)

DESA : DAJAN PEKEN
 KECAMATAN: TABANAN
 KABUPATEN: TABANAN
 PROVINSI : BALI

No. RAB :
 Bidang : Pelaksanaan Pembangunan
 Desa
 Sub Bidang : Kesehatan
 Kegiatan : Penyelenggaraan Desa Siaga
 Kesehatan (IVA test)
 Output/
 Keluaran : Kesehatan Masyarakat
 Sasaran : Kader Posyandu

Waktu Kegiatan : 1 Tahun

No	URAIAN	Volume	Satuan	Harga Satuan (Rp)	Jumlah Total (Rp)	Sumber Dana
I	Belanja Barang Konsumsi (Makan dan Minum)					
1	Jajan	90	unit	11.000	990.000	
2	Nasi	100	unit	17.500	1.750.000	
3	Aqua gelas 220 ml	10	dus	34.500	345.000	
				Sub Total 1)	3.085.000	
II	Belanja Bendera/Umbul-umbul/Spanduk					
1	Spanduk	1	buah	130.000	130.000	
				Sub Total 2)	130.000	
II	Belanja Jasa Sewa Peralatan/Perlengkapan					
1	Tenda	8	paket	300.000	2.400.000	BHP
2	Meja	16	buah	30.000	480.000	BHP
3	kursi	145	buah	5.000	725.000	BHP
				Sub Total 2)	3.605.000	
	Total Biaya				6.005.000	

Mengetahui,
 Perbekel Dajan Peken



moik
I NYOMAN SUKANADA, SE

Dajan Peken, 1 Agustus 2022

Tim Penyusun RKP Desa Dajan Peken
 Ketua,

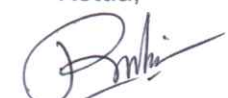

I MADE RUSDIAWAN

RENCANA ANGGARAN BIAYA (RAB)

DESA : DAJAN PEKEN
 KECAMATAN: TABANAN
 KABUPATEN: TABANAN
 PROVINSI : BALI

No. RAB :
 Bidang : Pelaksanaan Pembangunan
 Desa
 Sub Bidang : Kesehatan
 Kegiatan : Penyelenggaraan Desa Siaga
 Kesehatan (Posyandu remaja)
 Output/
 Keluaran : Kesehatan Masyarakat
 Sasaran : remaja

Waktu Kegiatan : 1 Tahun

No	URAIAN	Volume	Satuan	Harga Satuan (Rp)	Jumlah Total (Rp)	Sumber Dana
III	Belanja Konsumsi (Makan dan Minum)					
1	Jajan	40	unit	11.000	440.000	
2	Nasi kotak	40	unit	27.500	1.100.000	
				Sub Total 3)	1.540.000	
IV	Belanja Jasa Honorarium /Insentif Pelayanan Desa					
1	Honorarium Kader Posyandu (100.000/orang x 5)	12	bulan	500.000	6.000.000	
				Sub Total 3)	6.000.000	
	Total Biaya				7.540.000	

Mengetahui,
 Perbekel Dajan Peken

 I NYOMAN SUKANADA, SE

Dajan Peken, 1 Agustus 2022

Tim Penyusun RKP Desa Dajan Peken
 Ketua,

 I MADE RUSDIWAN

RENCANA ANGGARAN BIAYA (RAB)

DESA : DAJAN PEKEN
 KECAMATAN: TABANAN
 KABUPATEN: TABANAN
 PROVINSI : BALI

No. RAB :
 Bidang : Pelaksanaan Pembangunan
 Desa
 Sub Bidang : Kesehatan
 Kegiatan : Penyelenggaraan Desa Siaga
 Kesehatan (RDS)

Output/
 Keluaran : Kesehatan Masyarakat
 Sasaran : Kader Posyandu

Waktu Kegiatan : 1 Tahun

No	URAIAN	Volume	Satuan	Harga Satuan (Rp)	Jumlah Total (Rp)	Sumber Dana
I	Belanja Barang Konsumsi (Makan dan Minum)					
1	Jajan	90	unit	11.000	990.000	
2	Nasi	100	unit	17.500	1.750.000	
				Sub Total 1)	2.740.000	
II	Belanja Bendera/Umbul-umbul/Spanduk					
1	Spanduk	1	buah	130.000	130.000	
				Sub Total 2)	130.000	
	Total Biaya				2.870.000	

Mengetahui,

Perbekel Dajan Peken

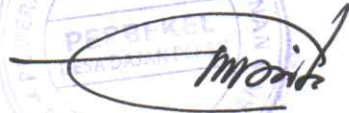

I NYOMAN SUKANADA, SE

Dajan Peken, 1 Agustus 2022

Tim Penyusun RKP Desa Dajan Peken

Ketua,



I MADE RUSDIWAN

RENCANA ANGGARAN BIAYA (RAB)

DESA : DAJAN PEKEN No. RAB :
 KECAMATAN : TABANAN Bidang : Desa Siaga
 KABUPATEN : TABANAN Kegiatan : Desa Siaga
 PROVINSI : BALI

No	URAIAN	Volume	Satuan	Harga Satuan	Jumlah Total
	Belanja				
I	Belanja Tidak Terduga				
1	Penanggulangan Bencana (Penanganan Covid-19)	1	tahun	36.000.000	36.000.000
2	BLT - DD 40 orang (x 300.000)	1	tahun	144.000.000	144.000.000
				Sub Total 1)	180.000.000
	Total Biaya				180.000.000

Mengetahui,
 Perbekel Dajan Peken

I NYOMAN SUKANADA, SE

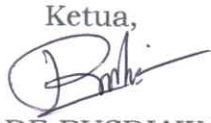
Dajan Peken, 1 Agustus
 Tim Penyusun RKP Desa Dajan Peken
 Ketua,

I MADE RUSDIAWAN

RENCANA ANGGARAN BIAYA (RAB)

DESA : DAJAN PEKEN No. RAB :
 KECAMATAN : TABANAN Bidang : Bidang Kesehatan
 KABUPATEN : TABANAN Kegiatan : Pembangunan/Rehabilitasi/Peningkatan
 PROVINSI : BALI Pengadaan Sarana/ Prasarana Posyandu/Polindes.

No	URAIAN	Volume	Satuan	Harga Satuan (Rp)	Jumlah Total (Rp)
	Belanja				
I	Belanja Barang dan Jasa				
1	Timbangan Digital (Timbangan Balita)	10	buah	500.000	5.000.000
2	Timbangan Digital (Timbangan Bayi)	10	buah	700.000	7.000.000
3	Tiang Tempat Microtoa(pengukur tinggi)	10	buah	200.000	2.000.000
				Sub Total 1)	14.000.000
	Total Biaya				14.000.000

Mengetahui,

Perbekel Dajan Peken



I NYOMAN SUKANADA, SE

Dajan Peken, 1 Agustus 2022

Tim Penyusun RKP Desa Dajan Peken
Ketua,



I MADE RUSDIAWAN

RENCANA ANGGARAN BIAYA (RAB)

Desa : Dajan Peken
 Kecamatan : Tabanan
 Kabupaten : Tabanan
 Provinsi : Bali

No.RAB : Br. Lebah /Jln. Danau Batur Gg. 1/2023
 Bidang : Pelaksanaan Pembangunan Desa
 Sub Bidang : Pekerjaan Umum dan Tata Ruang
 Kegiatan : Peningkatan Jalan Permukiman/Gang

URAIAN	Satuan	Volume			Harga Satuan Rp	Jumlah Dana Desa	Jumlah Swadaya	Jumlah Total
		Total	Dana Desa	Swadaya		(Rp)	(Rp)	(Rp)
a	b	c	d=(c-e)	e	f	g = (dxf)	h = (exf)	i = (g+h)
1. BAHAN								
1.1	ATK	Pkt	1	-	200.000,00	200.000,00	-	200.000,00
1.2	Papan Kegiatan	Pkt	1	-	325.000,00	325.000,00	-	325.000,00
1.3	Pasir Urug	M3	0	0	307.000,00	-	-	-
1.4	Tanah Urug	M3	0	0	-	-	-	-
1.5	Semen PC 40 Kg	Zak	8	8	63.000,00	504.000,00	-	504.000,00
1.6	Pasir Beton	M3	1	1	400.000,00	400.000,00	-	400.000,00
1.7	Pasir Pasang	M3	0	0	400.000,00	-	-	-
1.8	Paving Blok tbl 8 cm	M2	0	0	100.000,00	-	-	-
1.9	Kerikil	M3	2	2	418.000,00	836.000,00	-	836.000,00
1.10	Batu Kall	Zak	0	0	-	-	-	-
1.11	Buis Beton dia 50 Cm	Bh	0	0	-	-	-	-
1.12	Paku 5 - 12 cm	Kg	12	12	24.000,00	288.000,00	-	288.000,00
1.13	Minyak Bekisting	Ltr	6	6	20.000,00	120.000,00	-	120.000,00
1.14	Usuk Lokal	M3	1	1	2.000.000,00	2.000.000,00	-	2.000.000,00
1.15	Plywood Tebal 9 mm	Lbr	11	11	125.000,00	1.375.000,00	-	1.375.000,00
1.16	Papan Begesting	Lbr	0	0	30.000,00	-	-	-
1.18	Benang	Rol	10	10	5.000,00	50.000,00	-	50.000,00
2. ALAT								
2.1	Sewa Molen	Jam	0	0	84.600,00	-	-	-
2.2	Mob Demob Molen	Paket	1	1	300.000,00	300.000,00	-	300.000,00
3. UPAH								
3.1	Honor TPK	Bln	1	1	1.000.000,00	1.000.000,00	-	1.000.000,00
3.2	Pekerja	Hok	27	27	110.000,00	2.970.000,00	-	2.970.000,00
3.3	Tukang	Hok	11	11	120.000,00	1.320.000,00	-	1.320.000,00
3.4	Kepala Tukang	Hok	1	1	130.000,00	130.000,00	-	130.000,00
Total Biaya						11.818.000,00	-	11.818.000,00



Mengetahui :
 Perbekel Dajan Peken

....., Tanggal....., 2022
 Tim Penyusun RKP Desa

(Signature)
 (MADE RUSBIANAN)

GAMBAR RENCANA

KABUPATEN

Tabanan

KECAMATAN

Tabanan

DESA

Dejan Peken

JENIS PRASARANA

LOKASI

JUDUL GAMBAR

Digambar Oleh

Tenaga Profesional Teknik

Diperiksa dan Disetujui Oleh

Perbekel Dejan Peken

Masik

PEMERINTAH KABUPATEN TABANAN
DESA DAJAN PEKAN
DEJAN PEKAN

Lembar Dari..... Lembar

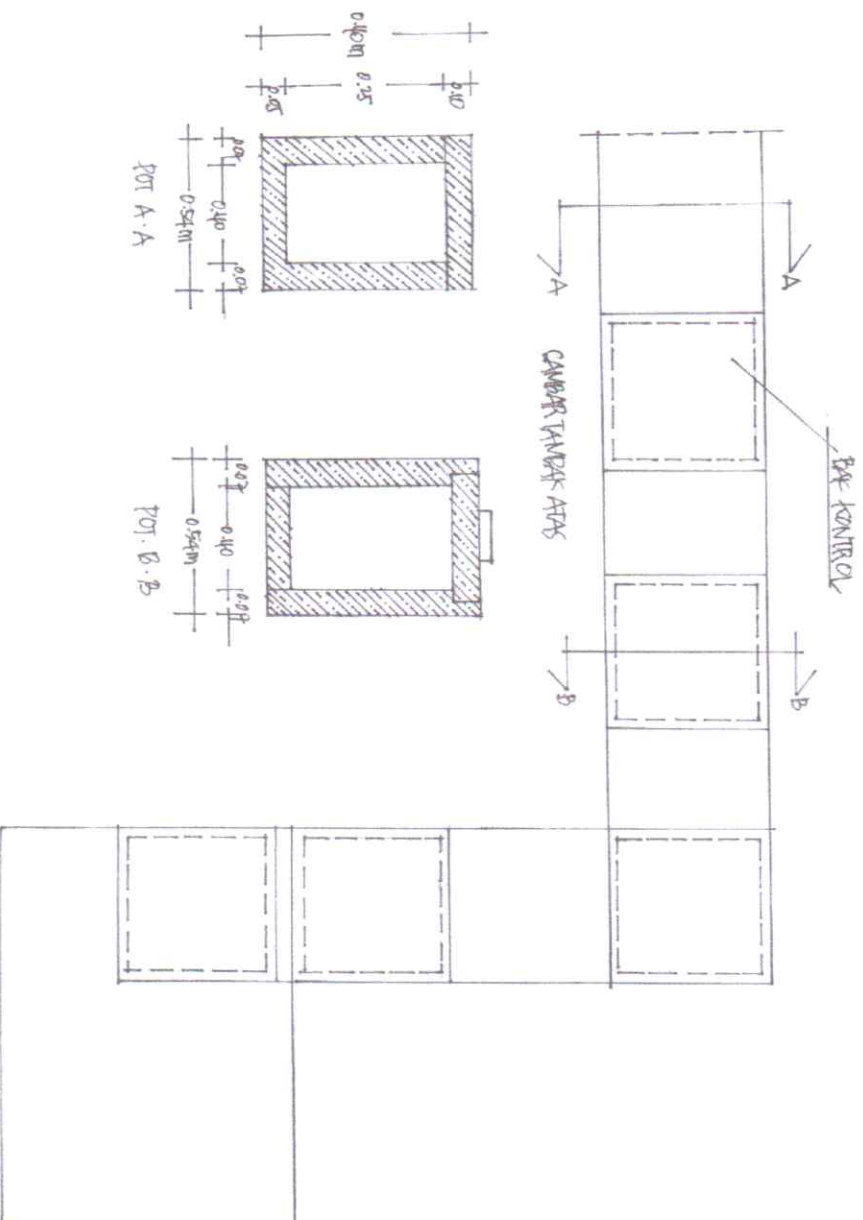

DAFTAR ANALISA PEKERJAAN
(untuk menghitung kebutuhan material)

1	Pek. Galian Tanah Biasa		
-	Pekerja	0,75	Hok
2	Pek. Urugan Sirtu / m³		
-	Sirtu	1,20	M ³
-	Pekerja	0,25	Hok
3	Pek. Urugan Pasir / m³		
-	Pasir urug	1,20	M ³
-	Pekerja	0,30	Hok
4	Pek. Pasang Paving Blok Natural / m²		
-	Paving Blok Natural 20 cm tebal 8 cm	1,00	M ²
-	Pasir Urug	0,10	M ³
-	Kepala Tukang	0,03	Hok
-	Tukang	0,30	Hok
-	Pekerja	0,60	Hok
5	Pek. Pas. Pondasi Batu Belah 1 PC : 4 Pasir / m³		
-	Batu Kali Belah	1,20	M ³
-	Portland Cement	4,08	Zak
-	Pasir Pasang	0,52	M ³
-	Kepala Tukang	0,08	Hok
-	Tukang	0,75	Hok
-	Pekerja	1,50	Hok
6	Pek. Pas. Pondasi Batu Belah 1 PC : 6 Pasir / m³		
-	Batu Kali Belah	1,20	M ³
-	Portland Cement	2,93	Zak
-	Pasir Pasang	0,56	M ³
-	Kepala Tukang	0,08	Hok
-	Tukang	0,75	Hok
-	Pekerja	1,50	Hok
7	Pek. Pas. Batu Merah tb. 1 bata 1 PC : 4 Pasir / m²		
-	Batu Merah (5x11x22cm)	140,00	Bh
-	Portland Cement	26,55	Kg
-	Kepala Tukang	0,02	Hok
-	Tukang	0,20	Hok
-	Pekerja	0,55	Hok
8	Pek. Pas. Batu Merah tb. 1 bata 1 PC : 6 Pasir / m²		
-	Batu Merah (5x11x22cm)	140,00	Bh
-	Portland Cement	18,50	Kg
-	Pasir Pasang	0,12	M ³
-	Kepala Tukang	0,02	Hok
-	Tukang	0,20	Hok
-	Pekerja	0,55	Hok

9	Pek. Pas. Batu Merah tb. 1/2 bata 1 PC : 4 Pasir / m²		
-	Batu Merah (5x11x22cm)	70,00	Bh
-	Portland Cement	11,50	Kg
-	Pasir Pasang	0,04	M ³
-	Kepala Tukang	0,01	Hok
-	Tukang	0,10	Hok
-	Pekerja	0,30	Hok
10	Pek. Pas. Batu Merah tb. 1/2 bata 1 PC : 6 Pasir / m²		
-	Batu Merah (5x11x22cm)	70,00	Bh
-	Portland Cement	8,32	Kg
-	Pasir Pasang	0,05	M ³
-	Kepala Tukang	0,01	Hok
-	Tukang	0,10	Hok
-	Pekerja	0,30	Hok
11	Pek. Plesteran 1 PC : 4 Pasir tb. 1,5 cm / m²		
-	Portland Cement	6,24	Kg
-	Pasir Pasang	0,02	M ³
-	Kepala Tukang	0,02	Hok
-	Tukang	0,15	Hok
-	Pekerja	0,30	Hok
12	Pek. Plesteran 1 PC : 6 Pasir tb. 1,5 cm / m²		
-	Portland Cement	4,42	Kg
-	Pasir Pasang	0,03	M ³
-	Kepala Tukang	0,02	Hok
-	Tukang	0,15	Hok
-	Pekerja	0,30	Hok
13	Pek. Finishing Siar Pasangan Batu kali, 1 PC : 2 Pasir / m²		
-	Portland Cement	0,16	Zak
-	Pasir Pasang	0,01	M ³
-	Kepala Tukang	0,02	Hok
-	Tukang	0,15	Hok
-	Pekerja	0,30	Hok
14	Pek. Lapis Pondasi Bawah (LPB) - TELFORD / m²		
-	Batu pecah 10/15 cm	0,13	M ³
-	Batu pecah 5/7 cm	0,05	M ³
-	Pasir Urug	0,08	M ³
15	Pek. Lapis Pondasi Agregat Kelas A / m³		
-	Agregat Kasar Klas A	0,66	M ³
-	Agregat Halus Klas A	0,54	M ³
16	Pek. Lapis Pondasi Agregat Kelas B / m³		
-	Agregat Kasar Klas B	0,42	M ³
-	Agregat Halus Klas B	0,24	M ³
-	Sirtu	0,54	M ³

17 Pek. Lapis Resap Pengikat / m²			
- Aspal Penetrasi 60/70	0,50	Kg	
- Kerosene / Minyak Tanah	0,39	Ltr	
18 Pek. Lapis Perekat / m²			
- Aspal Penetrasi 60/70	0,31	Kg	
- Kerosene / Minyak Tanah	0,09	Ltr	
19 Pek. Lapis Penetrasi Makadam (Leveling) / m³			
- Agregat Kasar	1,82	M ³	
- Aspal Penetrasi 60/70	80,00	Kg	
- Kayu Bakar	0,30	M ³	
20 Pek. Lapis Penetrasi Makadam Sheet / m²			
- Agregat Pokok Lapen	0,05	M ³	
- Agregat Pengunci Lapen	0,02	M ³	
- Batu pecah 0,2 - 0,5 cm	0,01	M ³	
- Aspal Penetrasi 60/70	4,50	Kg	
- Kayu Bakar	0,05	M ³	
21 Pek. Latisir (Sand Sheet) / m²			
- Kayu Bakar	0,02	M ³	
- Batu pecah 02 - 0,5 cm	0,02	M ³	
- Aspal Penetrasi 60/70	2,50	Kg	
22 Memasang bronjong kawat dia 4 mm / m³			
- Kawat matras	15,00	Kg	
- Batu belah	1,00	M ³	
23 Memasang bronjong kawat pabrikan dia 2.7 mm / m³			
- Kawat matras pabrikan	1,00	Unit	
- Batu belah	1,00	M ³	
24 Memasang Stenslaag Tebal 6 CM / m²			
- Batu pecah 5/7 cm	0,06	M ³	
- Batu pecah 3/5 cm	0,02	M ³	
- Pasir urug	0,02	M ³	
25 Cetakan Beton Kayu Tahun / m²			
- Kayu Tahun	0,04	M ³	
- Paku Biasa (2" - 5")	0,40	Kg	
26 Membuat Beton 1 PC : 3 Ps : 5 Kr			0,028
- Portland Cement 40 Kg	5,45	Zak	0,056
- Pasir Beton	0,52	M ³	0,02
- Kerikil	0,78	M ³	0,076
- Kepala Tukang	0,03	Hok	
- Tukang	0,25	Hok	
- Pekerja	1,65	Hok	
27 Membuat Beton 1 PC : 2 Ps : 3 Kr			
- Portland Cement 40 Kg	5,76	Zak	
- Pasir Beton	0,52	M ³	
- Kerikil	0,78	M ³	
- Kepala Tukang	0,03	Hok	
- Tukang	0,25	Hok	
- Pekerja	1,65	Hok	
28 Membuat Begesting 1 M2			
- Kayu begisting	0,03	M3	
- Paku 5 - 12 cm	0,40	Kg	
- Minyak bekisting	0,20	Liter	
- Kayu meranti usuk	0,02	M3	
- Plywood tebal 6 mm	0,35	Lbr	
- Pekerja	0,66	Hok	
- Tukang Kayu	0,33	Hok	
- Kepala Tukang	0,03	Hok	
29 1 M2 Pembersihan Lokasi			
- Pekerja	0,08	Hok	
- Kepala Tukang	0,01	Hok	
30 1 M' Pekerjaan Pasang Buis Beton			
- Buis Beton	1,350	Bh	
- Pasir Pasang	0,010	M3	

- Semen PC 40 Kg	0,003	Zak
- Pekerja	0,320	Hok
- Tukang	0,080	Hok
- Kepala Tukang	0,008	Hok

31 1 M² Pekerjaan Pasangan Batako, camp. 1:4

Batako Buntu	12,50	Bh
Semen 40 Kg	0,19	Zak
Pasir Pasang	0,03	m ³
Pekerja	0,30	Hok
Tukang	0,01	Hok

32 1 M² Pekerjaan Koral Sikat

Koral Sikat	1,650	Zak
Semen 40 kg	0,232	Zak
Pasir Pasang	0,018	M3
Pekerja	0,350	Hok
Tukang	0,035	Hok
Kepala Tukang	0,650	Hok

RENCANA ANGGARAN BIAYA (RAB)

Desa : Dajan Peken
 Kecamatan : Tabanan
 Kabupaten : Tabanan
 Provinsi : Bali

No.RAB : Gang XXVI A /Br. Dinas Pasekan Baleran /2023
 Bidang : Pelaksanaan Pembangunan Desa
 Sub Bidang : Pekerjaan Umum dan Tata Ruang
 Kegiatan : Peningkatan Jalan Permukiman/Gang

URAIAN	Satuan	Volume			Harga Satuan Rp	Jumlah Dana Desa (Rp)	Jumlah Swadaya (Rp)	Jumlah Total (Rp)	
		Total	Dana Desa	Swadaya					
a	b	c	d=(c-e)	e	f	g = (dxf)	h = (exf)	i = (g+h)	
1. BAHAN									
1.1	Papan Kegiatan	Bh	1	1	-	325.000,00	325.000,00	-	325.000,00
1.2	Batako	Bh	1553	1553	-	4.000,00	6.212.000,00	-	6.212.000,00
1.3	Semen PC 40 Kg	Zak	43	43	-	63.000,00	2.709.000,00	-	2.709.000,00
1.4	Pasir Pasang	M3	7	7	-	400.000,00	2.800.000,00	-	2.800.000,00
1.5	Benang	Rol	10	10	-	5.000,00	50.000,00	-	50.000,00
2. ALAT									
2.1	Sewa Molen	Jam	0	0	-	84.600,00	-	-	-
2.2	Mob Demob Molen	Paket	0	0	-	300.000,00	-	-	-
3. UPAH									
3.1	Honor TPK	Bln	1	1	-	1.000.000,00	1.000.000,00	-	1.000.000,00
3.2	Pekerja	Hok	99	99	-	110.000,00	10.890.000,00	-	10.890.000,00
3.3	Tukang	Hok	31	31	-	120.000,00	3.720.000,00	-	3.720.000,00
3.4	Kepala Tukang	Hok	3	3	-	130.000,00	390.000,00	-	390.000,00
Total Biaya						28.098.000,00			28.098.000,00



....., Tanggal....., 2022
 Tim Penyusun RKP Desa

(Imade Rusdiana)
 (IMADE RUSDIANA)

GAMBAR RENCANA

KABUPATEN

Tabanan

KECAMATAN

Tabanan

DESA

Dajan Peken

JENIS PRASARANA

LOKASI

JUDUL GAMBAR

Digambar Oleh

Tenaga Profesional Teknik

Diperiksa dan Disetujui Oleh

PEP Perbekel Dajan Peken

[Signature]

NYOMAN SUKANADA, SE

Lembar Dari..... Lembar

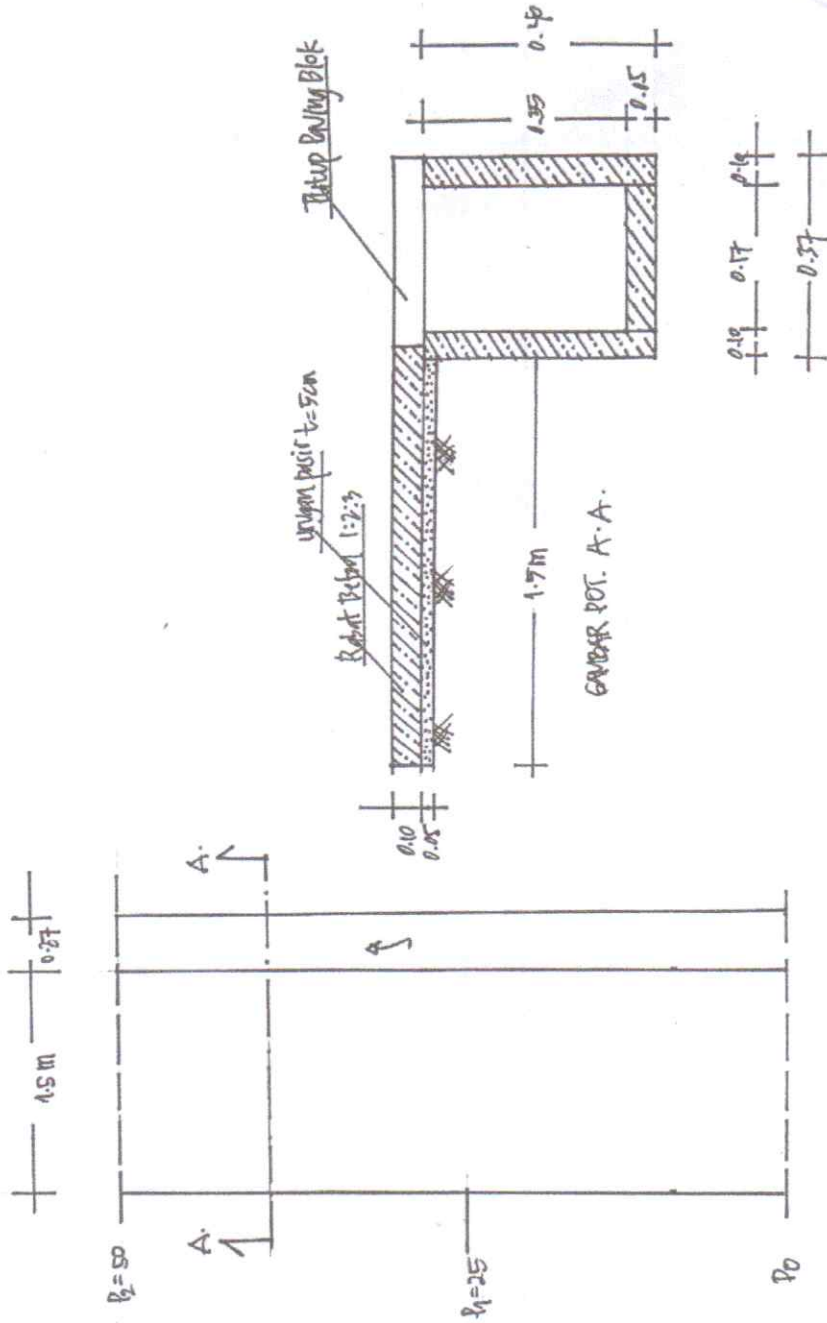

DAFTAR ANALISA PEKERJAAN
(untuk menghitung kebutuhan material)

1	Pek. Galian Tanah Biasa		
	- Pekerja	0,75	Hok
2	Pek. Urugan Sirtu / m³		
	- Sirtu	1,20	M ³
	- Pekerja	0,25	Hok
3	Pek. Urugan Pasir / m³		
	- Pasir urug	1,20	M ³
	- Pekerja	0,30	Hok
4	Pek. Pasang Paving Blok Natural / m²		
	- Paving Blok Natural 20 cm tebal 8 cm	1,00	M ²
	- Pasir Urug	0,10	M ³
	- Kepala Tukang	0,03	Hok
	- Tukang	0,30	Hok
	- Pekerja	0,60	Hok
5	Pek. Pas. Pondasi Batu Belah 1 PC : 4 Pasir / m³		
	- Batu Kali Belah	1,20	M ³
	- Portland Cement	4,08	Zak
	- Pasir Pasang	0,52	M ³
	- Kepala Tukang	0,08	Hok
	- Tukang	0,75	Hok
	- Pekerja	1,50	Hok
6	Pek. Pas. Pondasi Batu Belah 1 PC : 6 Pasir / m³		
	- Batu Kali Belah	1,20	M ³
	- Portland Cement	117,00	Kg
	- Pasir Pasang	0,56	M ³
	- Kepala Tukang	0,08	Hok
	- Tukang	0,75	Hok
	- Pekerja	1,50	Hok
7	Pek. Pas. Batu Merah tb. 1 bata 1 PC : 4 Pasir / m²		
	- Batu Merah (5x11x22cm)	140,00	Bh
	- Portland Cement	26,55	Kg
	- Kepala Tukang	0,02	Hok
	- Tukang	0,20	Hok
	- Pekerja	0,55	Hok
8	Pek. Pas. Batu Merah tb. 1 bata 1 PC : 6 Pasir / m²		
	- Batu Merah (5x11x22cm)	140,00	Bh
	- Portland Cement	18,50	Kg
	- Pasir Pasang	0,12	M ³
	- Kepala Tukang	0,02	Hok
	- Tukang	0,20	Hok
	- Pekerja	0,55	Hok

9	Pek. Pas. Batu Merah tb. 1/2 bata 1 PC : 4 Pasir / m²		
-	Batu Merah (5x11x22cm)	70,00	Bh
-	Portland Cement	11,50	Kg
-	Pasir Pasang	0,04	M ³
-	Kepala Tukang	0,01	Hok
-	Tukang	0,10	Hok
-	Pekerja	0,30	Hok
10	Pek. Pas. Batu Merah tb. 1/2 bata 1 PC : 6 Pasir / m²		
-	Batu Merah (5x11x22cm)	70,00	Bh
-	Portland Cement	8,32	Kg
-	Pasir Pasang	0,05	M ³
-	Kepala Tukang	0,01	Hok
-	Tukang	0,10	Hok
-	Pekerja	0,30	Hok
11	Pek. Plesteran 1 PC : 4 Pasir tb. 1,5 cm / m²		
-	Portland Cement	0,16	Zak
-	Pasir Pasang	0,02	M ³
-	Kepala Tukang	0,02	Hok
-	Tukang	0,15	Hok
-	Pekerja	0,30	Hok
12	Pek. Plesteran 1 PC : 6 Pasir tb. 1,5 cm / m²		
-	Portland Cement	0,11	Zak
-	Pasir Pasang	0,03	M ³
-	Kepala Tukang	0,02	Hok
-	Tukang	0,15	Hok
-	Pekerja	0,30	Hok
13	Pek. Finishing Siar Pasangan Batu kali,1 PC : 2 Pasir / m²		
-	Portland Cement	6,34	Kg
-	Pasir Pasang	0,01	M ³
-	Kepala Tukang	0,02	Hok
-	Tukang	0,15	Hok
-	Pekerja	0,30	Hok
14	Pek. Lapis Pondasi Bawah (LPB) - TELFORD / m²		
-	Batu pecah 10/15 cm	0,13	M ³
-	Batu pecah 5/7 cm	0,05	M ³
-	Pasir Urug	0,08	M ³
15	Pek. Lapis Pondasi Agregat Kelas A / m³		
-	Agregat Kasar Klas A	0,66	M ³
-	Agregat Halus Klas A	0,54	M ³
16	Pek. Lapis Pondasi Agregat Kelas B / m³		
-	Agregat Kasar Klas B	0,42	M ³
-	Agregat Halus Klas B	0,24	M ³
-	Sirtu	0,54	M ³

17	Pek. Lapis Resap Pengikat / m²		
	- Aspal Penetrasi 60/70	0,50	Kg
	- Kerosene / Minyak Tanah	0,39	Ltr
18	Pek. Lapis Perekat / m²		
	- Aspal Penetrasi 60/70	0,31	Kg
	- Kerosene / Minyak Tanah	0,09	Ltr
19	Pek. Lapis Penetrasi Makadam (Leveling) / m³		
	- Agregat Kasar	1,82	M ³
	- Aspal Penetrasi 60/70	80,00	Kg
	- Kayu Bakar	0,30	M ³
20	Pek. Lapis Penetrasi Makadam Sheet / m²		
	- Agregat Pokok Lapen	0,05	M ³
	- Agregat Pengunci Lapen	0,02	M ³
	- Batu pecah 0,2 - 0,5 cm	0,01	M ³
	- Aspal Penetrasi 60/70	4,50	Kg
	- Kayu Bakar	0,05	M ³
21	Pek. Latasir (Sand Sheet) / m²		
	- Kayu Bakar	0,02	M ³
	- Batu pecah 02 - 0,5 cm	0,02	M ³
	- Aspal Penetrasi 60/70	2,50	Kg
22	Memasang bronjong kawat dia 4 mm / m³		
	- Kawat matras	15,00	Kg
	- Batu belah	1,00	M ³
23	Memasang bronjong kawat pabrikan dia 2.7 mm / m³		
	- Kawat matras pabrikan	1,00	Unit
	- Batu belah	1,00	M ³
24	Memasang Stenslaag Tebal 6 CM / m²		
	- Batu pecah 5/7 cm	0,06	M ³
	- Batu pecah 3/5 cm	0,02	M ³
	- Pasir urug	0,02	M ³
25	Cetakan Beton Kayu Tahun / m²		
	- Kayu Tahun	0,04	M ³
	- Paku Biasa (2" - 5")	0,40	Kg
26	Membuat Beton 1 PC : 3 Ps : 5 Kr		
	- Portland Cement 40 Kg	5,45	Kg
	- Pasir Beton	0,52	M ³
	- Kerikil	0,78	M ³
	- Kepala Tukang	0,03	Hok
	- Tukang	0,25	Hok
	- Pekerja	1,65	Hok
27	Membuat Beton 1 PC : 2 Ps : 3 Kr		
	- Portland Cement 40 Kg	5,76	Kg
	- Pasir Beton	0,52	M ³
	- Kerikil	0,78	M ³
	- Kepala Tukang	0,03	Hok
	- Tukang	0,25	Hok
	- Pekerja	1,65	Hok
28	Membuat Begesting 1 M2		
	- Kayu begisting	0,03	M3
	- Paku 5 - 12 cm	0,40	Kg
	- Minyak bekisting	0,20	Liter
	- Kayu meranti usuk	0,02	M3
	- Plywood tebal 6 mm	0,35	Lbr
	- Pekerja	0,66	Hok
	- Tukang Kayu	0,33	Hok
	- Kepala Tukang	0,03	Hok
29	1 M2 Memotong Pembersihan Lokasi		
	- Pekerja	0,08	Hok
	- Kepala Tukang	0,01	Hok
30	1 M' Pekerjaan Pasang Buis Beton		
	- Buis Beton	1,35	Bh
	- Pasir Pasang	0,01	M3

- Semen PC 40 Kg	0,00	Zak
- Pekerja	0,32	Hok
- Tukang Kayu	0,08	Hok
- Kepala Tukang	0,01	Hok
31 1 m ² Pekerjaan Pasangan Batako, camp. 1:4		
Batako Buntu	12,50	Bh
Semen 40 Kg	0,19	Zak
Pasir Pasang	0,03	m ³
Pekerja	0,30	Hok
Tukang	0,10	Hok
Kepala Tukang	0,01	Hok

RENCANA ANGGARAN BIAYA (RAB)

Desa : Dajan Peken
 Kecamatan : Tabanan
 Kabupaten : Tabanan
 Provinsi : Bali

No.RAB : Br. Pasekan /Jalan G.Agung Gg. XVII/2023
 Bidang : Pelaksanaan Pembangunan Desa
 Sub Bidang : Pekerjaan Umum dan Tata Ruang
 Kegiatan : Peningkatan Jalan Permukiman/Gang

URAIAN	Satuan	Volume			Harga Satuan Rp	Jumlah Dana Desa	Jumlah Swadaya	Jumlah Total	
		Total	Dana Desa	Swadaya		(Rp)	(Rp)	(Rp)	
a	b	c	d=(c-e)	e	f	g = (dxf)	h = (exf)	i= (g+h)	
1. BAHAN									
1.1	ATK	Pkt	1	1	-	200.000,00	200.000,00	-	200.000,00
1.2	Papan Kegiatan	Pkt	1	1	-	325.000,00	325.000,00	-	325.000,00
1.3	Pasir Urug	M3	5	5	-	307.000,00	1.535.000,00	-	1.535.000,00
1.4	Tanah Urug	M3	0	0	-	-	-	-	-
1.5	Semen PC 40 Kg	Zak	74	74	-	63.000,00	4.662.000,00	-	4.662.000,00
1.6	Pasir Beton	M3	7	7	-	400.000,00	2.800.000,00	-	2.800.000,00
1.7	Pasir Pasang	M3	0	0	-	400.000,00	-	-	-
1.8	Paving Blok tbl 8 cm	M2	10	10	-	-	-	-	-
1.9	Kerikil	M3	12	12	-	418.000,00	5.016.000,00	-	5.016.000,00
1.10	Batu Kall	Zak	0	0	-	-	-	-	-
1.11	Buis Beton dia 50 Cm	Bh	0	0	-	-	-	-	-
1.12	Paku 5 - 12 cm	Kg	16	16	-	24.000,00	384.000,00	-	384.000,00
1.13	Minyak Bekisting	Lbr	8	8	-	20.000,00	160.000,00	-	160.000,00
1.14	Usuk Lokal	M3	1	1	-	2.000.000,00	2.000.000,00	-	2.000.000,00
1.15	Plywood Tebal 9 mm	Lbr	14	14	-	125.000,00	1.750.000,00	-	1.750.000,00
1.16	Papan Begesting	Lbr	22	22	-	30.000,00	660.000,00	-	660.000,00
1.18	Benang	Rol	10	10	-	5.000,00	50.000,00	-	50.000,00
2. ALAT									
2.1	Sewa Molen	Jam	7	7	-	84.600,00	592.200,00	-	592.200,00
2.2	Mob Demob Molen	Paket	1	1	-	300.000,00	300.000,00	-	300.000,00
3. UPAH									
3.1	Honor TPK	Bln	1	1	-	1.000.000,00	1.000.000,00	-	1.000.000,00
3.2	Pekerja	Hok	67	67	-	110.000,00	7.370.000,00	-	7.370.000,00
3.3	Tukang	Hok	20	20	-	120.000,00	2.400.000,00	-	2.400.000,00
3.4	Kepala Tukang	Hok	1	1	-	130.000,00	130.000,00	-	130.000,00
Total Biaya						31.334.200,00	31.334.200,00		31.334.200,00



....., Tanggal, 2022
 Tim Penyusun RKP Desa

(IMODE RUSBIAWAN)

GAMBAR RENCANA

KABUPATEN

Tabanan

KECAMATANAN

Tabanan

DESA

Dajan Peken

JENIS PRASARANA

LOKASI

JUDUL GAMBAR

Digambar Oleh

Tenaga Profesional Teknik

Diperiksa dan Disetujui Oleh

Perbekel Dajan Peken



Lembar Dari..... Lembar

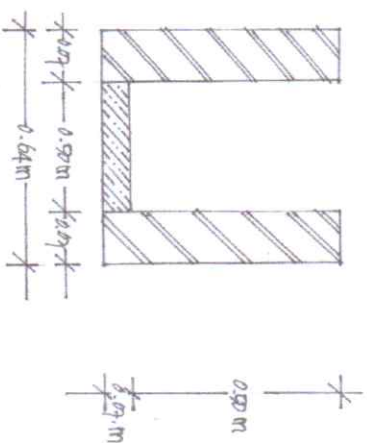
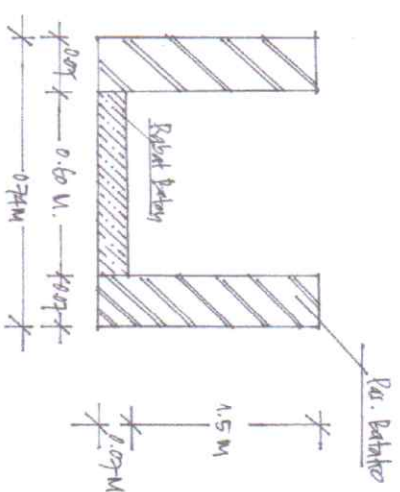
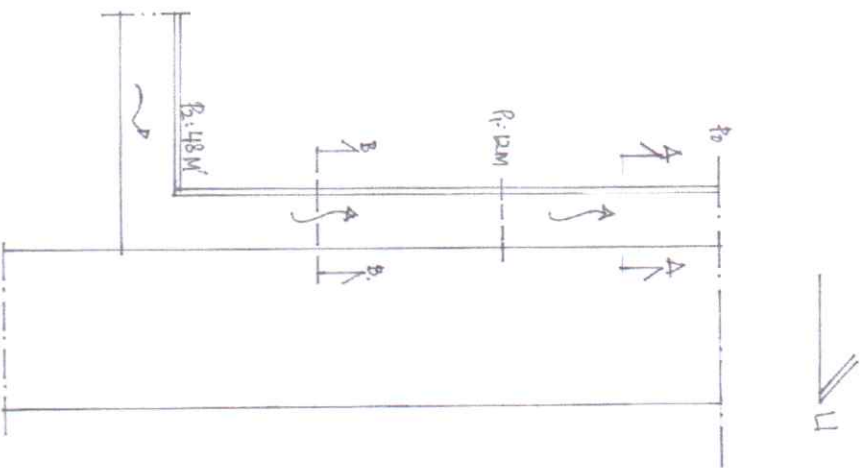

DAFTAR ANALISA PEKERJAAN
(untuk menghitung kebutuhan material)

1	Pek. Galian Tanah Biasa	0,75	Hok
	- Pekerja		
2	Pek. Urugan Sirtu / m³	1,20	M ³
	- Sirtu	0,25	Hok
	- Pekerja		
3	Pek. Urugan Pasir / m³	1,20	M ³
	- Pasir urug	0,30	Hok
	- Pekerja		
4	Pek. Pasang Paving Blok Natural / m²	1,00	M ²
	- Paving Blok Natural 20 cm tebal 8 cm	0,10	M ³
	- Pasir Urug	0,03	Hok
	- Kepala Tukang	0,30	Hok
	- Tukang	0,60	Hok
	- Pekerja		
5	Pek. Pas. Pondasi Batu Belah 1 PC : 4 Pasir / m³	1,20	M ³
	- Batu Kali Belah	4,08	Zak
	- Portland Cement	0,52	M ³
	- Pasir Pasang	0,08	Hok
	- Kepala Tukang	0,75	Hok
	- Tukang	1,50	Hok
	- Pekerja		
6	Pek. Pas. Pondasi Batu Belah 1 PC : 6 Pasir / m³	1,20	M ³
	- Batu Kali Belah	2,93	Zak
	- Portland Cement	0,56	M ³
	- Pasir Pasang	0,08	Hok
	- Kepala Tukang	0,75	Hok
	- Tukang	1,50	Hok
	- Pekerja		
7	Pek. Pas. Batu Merah tb. 1 bata 1 PC : 4 Pasir / m²	140,00	Bh
	- Batu Merah (5x11x22cm)	26,55	Kg
	- Portland Cement	0,02	Hok
	- Kepala Tukang	0,20	Hok
	- Tukang	0,55	Hok
	- Pekerja		
8	Pek. Pas. Batu Merah tb. 1 bata 1 PC : 6 Pasir / m²	140,00	Bh
	- Batu Merah (5x11x22cm)	18,50	Kg
	- Portland Cement	0,12	M ³
	- Pasir Pasang	0,02	Hok
	- Kepala Tukang	0,20	Hok
	- Tukang	0,55	Hok
	- Pekerja		

9	Pek. Pas. Batu Merah tb. 1/2 bata 1 PC : 4 Pasir / m²		
-	Batu Merah (5x11x22cm)	70,00	Bh
-	Portland Cement	11,50	Kg
-	Pasir Pasang	0,04	M ³
-	Kepala Tukang	0,01	Hok
-	Tukang	0,10	Hok
-	Pekerja	0,30	Hok
10	Pek. Pas. Batu Merah tb. 1/2 bata 1 PC : 6 Pasir / m²		
-	Batu Merah (5x11x22cm)	70,00	Bh
-	Portland Cement	8,32	Kg
-	Pasir Pasang	0,05	M ³
-	Kepala Tukang	0,01	Hok
-	Tukang	0,10	Hok
-	Pekerja	0,30	Hok
11	Pek. Plesteran 1 PC : 4 Pasir tb. 1,5 cm / m²		
-	Portland Cement	6,24	Kg
-	Pasir Pasang	0,02	M ³
-	Kepala Tukang	0,02	Hok
-	Tukang	0,15	Hok
-	Pekerja	0,30	Hok
12	Pek. Plesteran 1 PC : 6 Pasir tb. 1,5 cm / m²		
-	Portland Cement	4,42	Kg
-	Pasir Pasang	0,03	M ³
-	Kepala Tukang	0,02	Hok
-	Tukang	0,15	Hok
-	Pekerja	0,30	Hok
13	Pek. Finishing Siar Pasangan Batu kali, 1 PC : 2 Pasir / m²		
-	Portland Cement	0,16	Zak
-	Pasir Pasang	0,01	M ³
-	Kepala Tukang	0,02	Hok
-	Tukang	0,15	Hok
-	Pekerja	0,30	Hok
14	Pek. Lapis Pondasi Bawah (LPB) - TELFORD / m²		
-	Batu pecah 10/15 cm	0,13	M ³
-	Batu pecah 5/7 cm	0,05	M ³
-	Pasir Urug	0,08	M ³
15	Pek. Lapis Pondasi Agregat Kelas A / m³		
-	Agregat Kasar Klas A	0,66	M ³
-	Agregat Halus Klas A	0,54	M ³
16	Pek. Lapis Pondasi Agregat Kelas B / m³		
-	Agregat Kasar Klas B	0,42	M ³
-	Agregat Halus Klas B	0,24	M ³
-	Sirtu	0,54	M ³

17	Pek. Lapis Resap Pengikat / m²		
	- Aspal Penetrasi 60/70	0,50	Kg
	- Kerosene / Minyak Tanah	0,39	Ltr
18	Pek. Lapis Perekat / m²		
	- Aspal Penetrasi 60/70	0,31	Kg
	- Kerosene / Minyak Tanah	0,09	Ltr
19	Pek. Lapis Penetrasi Makadam (Leveling) / m³		
	- Agregat Kasar	1,82	M ³
	- Aspal Penetrasi 60/70	80,00	Kg
	- Kayu Bakar	0,30	M ³
20	Pek. Lapis Penetrasi Makadam Sheet / m²		
	- Agregat Pokok Lapen	0,05	M ³
	- Agregat Pengunci Lapen	0,02	M ³
	- Batu pecah 0,2 - 0,5 cm	0,01	M ³
	- Aspal Penetrasi 60/70	4,50	Kg
	- Kayu Bakar	0,05	M ³
21	Pek. Latisir (Sand Sheet) / m²		
	- Kayu Bakar	0,02	M ³
	- Batu pecah 02 - 0,5 cm	0,02	M ³
	- Aspal Penetrasi 60/70	2,50	Kg
22	Memasang bronjong kawat dia 4 mm / m³		
	- Kawat matras	15,00	Kg
	- Batu belah	1,00	M ³
23	Memasang bronjong kawat pabrikan dia 2.7 mm / m³		
	- Kawat matras pabrikan	1,00	Unit
	- Batu belah	1,00	M ³
24	Memasang Stenslaag Tebal 6 CM / m²		
	- Batu pecah 5/7 cm	0,06	M ³
	- Batu pecah 3/5 cm	0,02	M ³
	- Pasir urug	0,02	M ³
25	Cetakan Beton Kayu Tahun / m²		
	- Kayu Tahun	0,04	M ³
	- Paku Biasa (2" - 5")	0,40	Kg
26	Membuat Beton 1 PC : 3 Ps : 5 Kr		
	- Portland Cement 40 Kg	5,45	Kg
	- Pasir Beton	0,52	M ³
	- Kerikil	0,78	M ³
	- Kepala Tukang	0,03	Hok
	- Tukang	0,25	Hok
	- Pekerja	1,65	Hok
27	Membuat Beton 1 PC : 2 Ps : 3 Kr		
	- Portland Cement 40 Kg	5,76	Kg
	- Pasir Beton	0,52	M ³
	- Kerikil	0,78	M ³
	- Kepala Tukang	0,03	Hok
	- Tukang	0,25	Hok
	- Pekerja	1,65	Hok
28	Membuat Begesting 1 M2		
	- Kayu begisting	0,03	M3
	- Paku 5 - 12 cm	0,40	Kg
	- Minyak bekisting	0,20	Liter
	- Kayu meranti usuk	0,02	M3
	- Plywood tebal 6 mm	0,35	Lbr
	- Pekerja	0,66	Hok
	- Tukang Kayu	0,33	Hok
	- Kepala Tukang	0,03	Hok
29	1 M2 Pembersihan Lokasi		
	- Pekerja	0,08	Hok
	- Kepala Tukang	0,01	Hok
30	1 M' Pekerjaan Pasang Buis Beton		
	- Buis Beton	1,350	Bh
	- Pasir Pasang	0,010	M3

- Semen PC 40 Kg	0,003	Zak
- Pekerja	0,320	Hok
- Tukang	0,080	Hok
- Kepala Tukang	0,008	Hok

31 1 M² Pekerjaan Pasangan Batako, camp. 1:4

Batako Buntu	12,50	Bh
Semen 40 Kg	0,19	Zak
Pasir Pasang	0,03	m ³
Pekerja	0,30	Hok
Tukang	0,01	Hok

32 1 M2 Pekerjaan Koral Sikat

Koral Sikat	1,650	Zak
Semen 40 kg	0,232	Zak
Pasir Pasang	0,018	M3
Pekerja	0,350	Hok
Tukang	0,035	Hok
Kepala Tukang	0,650	Hok

RENCANA ANGGARAN BIAYA (RAB)

Desa : Dajan Peken
 Kecamatan : Tabanan
 Kabupaten : Tabanan
 Provinsi : Bali

No.RAB : Br. Dinas Daging Carik/Jln. Hasanudin Gg. III/2023
 Bidang : Pelaksanaan Pembangunan Desa
 Sub Bidang : Pekerjaan Umum dan Tata Ruang
 Kegiatan : Peningkatan Jalan Permukiman/Gang

URAIAN	Satuan	Volume			Harga Satuan Rp	Jumlah Dana Desa	Jumlah Swadaya	Jumlah Total
		TOTAL	Dana Desa	Swadaya		(Rp)	(Rp)	
a	b	c	d=(c-e)	e	f	g = (dxf)	h = (exf)	i = (g+h)
1. BAHAN								
1.1	ATK	Pkt	1	1	-	-	-	-
1.2	Papan Kegiatan	Pkt	1	1	200.000,00	200.000,00	-	200.000,00
1.3	Pasir Urug	M3	25	25	325.000,00	325.000,00	-	325.000,00
1.5	Semen PC 40 Kg	Zak	285	285	307.000,00	7.675.000,00	-	7.675.000,00
1.6	Pasir Beton	M3	27	27	63.000,00	17.955.000,00	-	17.955.000,00
1.7	Lem Pipa	Bh	2	2	400.000,00	10.800.000,00	-	10.800.000,00
1.8	Kerikil	M3	43	43	-	-	-	-
1.9	Pipa Paralon Dia 40 Cm	Bh	5	5	418.000,00	17.974.000,00	-	17.974.000,00
1.10	Sambungan Pipa	Bh	4	4	-	-	-	-
1.11	Paku 5 - 12 cm	Kg	35	35	24.000,00	840.000,00	-	840.000,00
1.12	Minyak Bekisting	Lbr	17	17	20.000,00	340.000,00	-	340.000,00
1.13	Kayu Meranti Usuk	M3	2	2	3.500.000,00	7.000.000,00	-	7.000.000,00
1.14	Plywood Tebal 9 mm	Lbr	30	30	125.000,00	3.750.000,00	-	3.750.000,00
1.15	Papan Begesting	Lbr	62	62	30.000,00	1.860.000,00	-	1.860.000,00
1.16	Benang	Rol	10	10	5.000,00	50.000,00	-	50.000,00
2. ALAT								
2.1	Sewa Molen	Jam	36	36	84.600,00	3.045.600,00	-	3.045.600,00
2.2	Mob Demob Molen	Paket	1	1	300.000,00	300.000,00	-	300.000,00
3. UPAH								
3.1	Honor TPK	Bln	1	1	1.000.000,00	1.000.000,00	-	1.000.000,00
3.2	Pekerja	Hok	196	196	110.000,00	21.560.000,00	-	21.560.000,00
3.3	Tukang	Hok	45	45	120.000,00	5.400.000,00	-	5.400.000,00
3.4	Kepala Tukang	Hok	4	4	130.000,00	520.000,00	-	520.000,00
Total Biaya								100.594.600,00



....., Tanggal....., 2022
 Tim Penyusun RKP Desa

(Rusdwan)
 (RUDE RUSDIWAN)

GAMBAR RENCANA

KABUPATEN

Tabaran

KECAMATAN

Tabaran

DESA

Djalan Peken

JENIS PRASARANA

LOKASI

JUDUL GAMBAR

Digambar Oleh

Tenaga Profesional Teknrik

Diperiksa dan Disetujui Oleh

Perbekel Dajlan Peken

NYOMAN SUKANANDA, ST

Perbekel

Lembar Dari..... Lembar

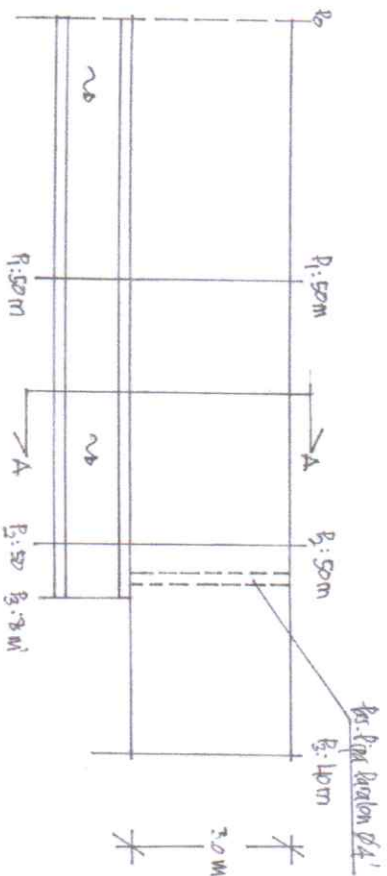

GAMBAR TAMPILAN ATAS

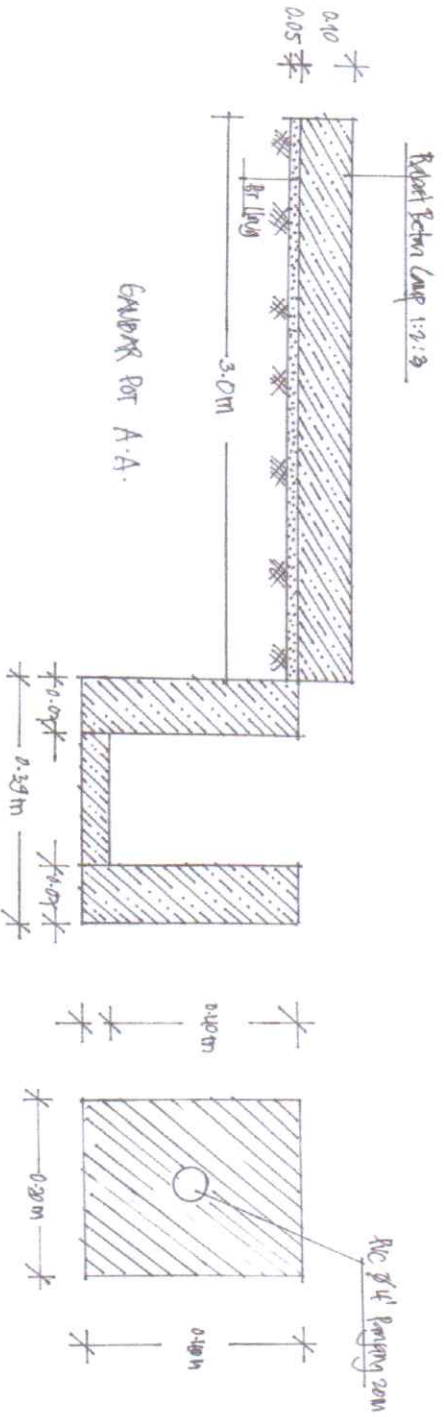

GAMBAR POT A-A.



DAFTAR ANALISA PEKERJAAN
(untuk menghitung kebutuhan material)

1	Pek. Gallian Tanah Biasa		
	- Pekerja	0,75	Hok
2	Pek. Urugan Sirtu / m³		
	- Sirtu	1,20	M ³
	- Pekerja	0,25	Hok
3	Pek. Urugan Pasir / m³		
	- Pasir urug	1,20	M ³
	- Pekerja	0,30	Hok
4	Pek. Pasang Paving Blok Natural / m²		
	- Paving Blok Natural 20 cm tebal 8 cm		
	- Pasir Urug	1,00	M ²
	- Kepala Tukang	0,10	M ³
	- Tukang	0,03	Hok
	- Pekerja	0,30	Hok
		0,60	Hok
5	Pek. Pas. Pondasi Batu Belah 1 PC : 4 Pasir / m³		
	- Batu Kali Belah		
	- Portland Cement	1,20	M ³
	- Pasir Pasang	4,08	Zak
	- Kepala Tukang	0,52	M ³
	- Tukang	0,08	Hok
	- Pekerja	0,75	Hok
		1,50	Hok
6	Pek. Pas. Pondasi Batu Belah 1 PC : 6 Pasir / m³		
	- Batu Kali Belah		
	- Portland Cement	1,20	M ³
	- Pasir Pasang	2,93	Zak
	- Kepala Tukang	0,56	M ³
	- Tukang	0,08	Hok
	- Pekerja	0,75	Hok
		1,50	Hok
7	Pek. Pas. Batu Merah tb. 1 bata 1 PC : 4 Pasir / m²		
	- Batu Merah (5x11x22cm)	140,00	Bh
	- Portland Cement	26,55	Kg
	- Kepala Tukang	0,02	Hok
	- Tukang	0,20	Hok
	- Pekerja	0,55	Hok
8	Pek. Pas. Batu Merah tb. 1 bata 1 PC : 6 Pasir / m²		
	- Batu Merah (5x11x22cm)	140,00	Bh
	- Portland Cement	18,50	Kg
	- Pasir Pasang	0,12	M ³
	- Kepala Tukang	0,02	Hok
	- Tukang	0,20	Hok
	- Pekerja	0,55	Hok

9	Pek. Pas. Batu Merah tb. 1/2 bata 1 PC : 4 Pasir / m²		
-	Batu Merah (5x11x22cm)	70,00	Bh
-	Portland Cement	11,50	Kg
-	Pasir Pasang	0,04	M ³
-	Kepala Tukang	0,01	Hok
-	Tukang	0,10	Hok
-	Pekerja	0,30	Hok
10	Pek. Pas. Batu Merah tb. 1/2 bata 1 PC : 6 Pasir / m²		
-	Batu Merah (5x11x22cm)	70,00	Bh
-	Portland Cement	8,32	Kg
-	Pasir Pasang	0,05	M ³
-	Kepala Tukang	0,01	Hok
-	Tukang	0,10	Hok
-	Pekerja	0,30	Hok
11	Pek. Plesteran 1 PC : 4 Pasir tb. 1,5 cm / m²		
-	Portland Cement	6,24	Kg
-	Pasir Pasang	0,02	M ³
-	Kepala Tukang	0,02	Hok
-	Tukang	0,15	Hok
-	Pekerja	0,30	Hok
12	Pek. Plesteran 1 PC : 6 Pasir tb. 1,5 cm / m²		
-	Portland Cement	4,42	Kg
-	Pasir Pasang	0,03	M ³
-	Kepala Tukang	0,02	Hok
-	Tukang	0,15	Hok
-	Pekerja	0,30	Hok
13	Pek. Finishing Siar Pasangan Batu kali, 1 PC : 2 Pasir / m²		
-	Portland Cement	0,16	Zak
-	Pasir Pasang	0,01	M ³
-	Kepala Tukang	0,02	Hok
-	Tukang	0,15	Hok
-	Pekerja	0,30	Hok
14	Pek. Lapis Pondasi Bawah (LPB) - TELFORD / m²		
-	Batu pecah 10/15 cm	0,13	M ³
-	Batu pecah 5/7 cm	0,05	M ³
-	Pasir Urug	0,08	M ³
15	Pek. Lapis Pondasi Agregat Kelas A / m³		
-	Agregat Kasar Klas A	0,66	M ³
-	Agregat Halus Klas A	0,54	M ³
16	Pek. Lapis Pondasi Agregat Kelas B / m³		
-	Agregat Kasar Klas B	0,42	M ³
-	Agregat Halus Klas B	0,24	M ³
-	Sirtu	0,54	M ³

17	Pek. Lapis Resap Pengikat / m²		
	- Aspal Penetrasi 60/70	0,50	Kg
	- Kerosene / Minyak Tanah	0,39	Ltr
18	Pek. Lapis Perekat / m²		
	- Aspal Penetrasi 60/70	0,31	Kg
	- Kerosene / Minyak Tanah	0,09	Ltr
19	Pek. Lapis Penetrasi Makadam (Leveling) / m³		
	- Agregat Kasar	1,82	M ³
	- Aspal Penetrasi 60/70	80,00	Kg
	- Kayu Bakar	0,30	M ³
20	Pek. Lapis Penetrasi Makadam Sheet / m²		
	- Agregat Pokok Lapen	0,05	M ³
	- Agregat Pengunci Lapen	0,02	M ³
	- Batu pecah 0,2 - 0,5 cm	0,01	M ³
	- Aspal Penetrasi 60/70	4,50	Kg
	- Kayu Bakar	0,05	M ³
21	Pek. Latasir (Sand Sheet) / m²		
	- Kayu Bakar	0,02	M ³
	- Batu pecah 02 - 0,5 cm	0,02	M ³
	- Aspal Penetrasi 60/70	2,50	Kg
22	Memasang bronjong kawat dia 4 mm / m³		
	- Kawat matras	15,00	Kg
	- Batu belah	1,00	M ³
23	Memasang bronjong kawat pabrikan dia 2.7 mm / m³		
	- Kawat matras pabrikan	1,00	Unit
	- Batu belah	1,00	M ³
24	Memasang Stenslaag Tebal 6 CM / m²		
	- Batu pecah 5/7 cm	0,06	M ³
	- Batu pecah 3/5 cm	0,02	M ³
	- Pasir urug	0,02	M ⁰
25	Cetakan Beton Kayu Tahun / m²		
	- Kayu Tahun	0,04	M ³
	- Paku Biasa (2" - 5")	0,40	Kg
26	Membuat Beton 1 PC : 3 Ps : 5 Kr		
	- Portland Cement 40 Kg	5,45	Kg
	- Pasir Beton	0,52	M ³
	- Kerikil	0,78	M ³
	- Kepala Tukang	0,03	Hok
	- Tukang	0,25	Hok
	- Pekerja	1,65	Hok
27	Membuat Beton 1 PC : 2 Ps : 3 Kr		
	- Portland Cement 40 Kg	5,76	Kg
	- Pasir Beton	0,52	M ³
	- Kerikil	0,78	M ³
	- Kepala Tukang	0,03	Hok
	- Tukang	0,25	Hok
	- Pekerja	1,65	Hok
28	Membuat Begesting 1 M2		
	- Kayu begisting	0,03	M3
	- Paku 5 - 12 cm	0,40	Kg
	- Minyak bekisting	0,20	Liter
	- Kayu meranti usuk	0,02	M3
	- Plywood tebal 6 mm	0,35	Lbr
	- Pekerja	0,66	Hok
	- Tukang Kayu	0,33	Hok
	- Kepala Tukang	0,03	Hok
29	1 M2 Pembersihan Lokasi		
	- Pekerja	0,08	Hok
	- Kepala Tukang	0,01	Hok
30	1 M' Pekerjaan Pasang Buis Beton		
	- Buis Beton	1,350	Bh
	- Pasir Pasang	0,010	M3

- Semen PC 40 Kg	0,003	Zak
- Pekerja	0,320	Hok
- Tukang	0,080	Hok
- Kepala Tukang	0,008	Hok

31 1 M² Pekerjaan Pasangan Batako, camp. 1:4

Batako Buntu	12,50	Bh
Semen 40 Kg	0,19	Zak
Pasir Pasang	0,03	m ³
Pekerja	0,30	Hok
Tukang	0,01	Hok

32 1 M² Pekerjaan Koral Sikat

Koral Sikat	1,650	Zak
Semen 40 kg	0,232	Zak
Pasir Pasang	0,018	M3
Pekerja	0,350	Hok
Tukang	0,035	Hok
Kepala Tukang	0,650	Hok

RENCANA ANGGARAN BIAYA (RAB)

DESA
KECAMATAN
KABUPATEN
PROVINSI

: DAJAN PEKEN
: TABANAN
: TABANAN
: BALI

No.RAB :
Bidang : PELAKSANAAN PEMBANGUNAN DESA
Sub Bidang :
Kegiatan : PEMBANGUNAN RELING TANGGA BR. LEBAH

URAIAN	Satuan	Volume			Harga Satuan Rp	Jumlah Dana Desa	Jumlah Swadaya	Jumlah Total	
		Total	Dana Desa	Swadaya		(Rp)	(Rp)	(Rp)	
a	b	c	d=(c-e)	e	f	g = (dxf)	h = (exf)	i= (g+h)	
1. BAHAN									
1.1	Papan Kegiatan	Paket	1	1	-	325.000,00	325.000,00	-	325.000,00
1.2	Pasir Pasang	M3	1	1	-	400.000,00	400.000,00	-	400.000,00
1.3	Pasir Beton	M3	12	12	-	400.000,00	4.800.000,00	-	4.800.000,00
1.4	Kerikil 2/3 cm	M3	17	17	-	418.000,00	7.106.000,00	-	7.106.000,00
1.5	Portland Cement 40 Kg	Zak	139	139	-	63.000,00	8.757.000,00	-	8.757.000,00
1.6	Kayu Usuk Lokal	M3	1	1	-	3.500.000,00	3.500.000,00	-	3.500.000,00
1.7	Kayu Meranti Usuk	M3	1	1	-	4.350.000,00	4.350.000,00	-	4.350.000,00
1.8	Paku 5 - 12 cm	Kg	12	12	-	20.000,00	240.000,00	-	240.000,00
1.9	Playwood 9 mm	Lbr	11	11	-	156.000,00	1.716.000,00	-	1.716.000,00
1.10	Kawat Beton	Kg	3	3	-	20.000,00	60.000,00	-	60.000,00
1.11	Besi Beton Polos Ø 8 mm	Kg	173	173	-	11.000,00	1.903.000,00	-	1.903.000,00
1.12	Besi Beton Polos Ø 6 mm	Kg	71	71	-	10.350,00	734.850,00	-	734.850,00
1.13	Pipa Galvanis Ø 2" Panjang 6 M	M'	115	115	-	300.000,00	34.500.000,00	-	34.500.000,00
1.14	Keni L Ø 2"	Bh	4	4	-	30.000,00	120.000,00	-	120.000,00
1.15	Benang Sepat	Ging	5	5	-	5.000,00	25.000,00	-	25.000,00
Sub Total 1)						68.536.850,00	-	68.536.850,00	
2. ALAT									
2,1	Alat Bantu	Ls	1,00	1,00	-	250.000,00	250.000,00	-	250.000,00
Sub Total 2)						250.000,00	-	250.000,00	
3. UPAH									
3.1	Pekerja	Hok	90,00	90,00	-	110.000,00	9.900.000,00	-	9.900.000,00
3.2	Tukang	Hok	45,00	45,00	-	120.000,00	5.400.000,00	-	5.400.000,00
3.3	Kepala Tukang	Hok	5,00	5,00	-	130.000,00	650.000,00	-	650.000,00
Sub Total 3)						15.950.000,00	-	15.950.000,00	
Total Biaya						84.736.850,00	-	84.736.850,00	



Tabanan, Tanggal....., 2022
Tim Penyusun RKP Desa

(Signature)
J.M.A. US. D.J.A.W.A.U.)

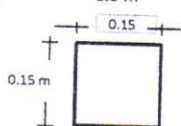
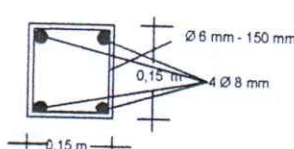
Kabupaten : Tabanan Kecamatan : Tabanan Desa : Dajan Peken	Take Of Sheet	Kegiatan : Pembuatan Relling Tangga Lokasi : Br. Dinas Lebah Volume : 11 M
Sket Gambar Pekerjaan Plesteran Camp. 1:4 KJl = 0,6 m Tinggi = 1,0 m  Jumlah Tiang = 24	Perhitungan Volume Pekerjaan Pekerjaan Plesteran Camp. 1:4 Luas Plesteran Luas = 14,4 m ²	Perhitungan Kebutuhan Bahan dan Tenaga 1 M2 Pekerjaan Plesteran Camp. 1:4 Semen PC 40 Kg 0,16 x 14,40 = 2,25 zak Pasir Pasangan 0,02 x 14,40 = 0,35 m ³ Pekerja 0,30 x 14,40 = 4,32 Hok Tukang 0,15 x 14,40 = 2,16 Hok Kepala Tukang 0,02 x 14,40 = - Hok
Pekerjaan Beton Sederan Tiang Relling Tinggi = 1 m Panjang = 11 m Lebar = 0,4 m	Pekerjaan Beton Sederan Volume = 0,4 x 1 x 11 = 4,4 m ³	1 M ³ Pekerjaan Beton Camp. 1:2:3 Portland Cement 40 Kg 5,76 x 4,40 = 25,34 zak Pasir Beton 0,52 x 4,40 = 2,29 m ³ Kerikil 0,78 x 4,40 = 3,43 m ³ Kepala Tukang 0,03 x 4,40 = 0,11 Hok Tukang 0,25 x 4,40 = 1,10 Hok Pekerja 1,65 x 4,40 = 7,26 Hok
Pekerjaan Beton Kolom Praktis 15/15  Jumlah kolom = 24 bh	Pekerjaan Beton Kolom Praktis 15/15 cm Volume = 0,15 x 0,15 x 1,00 x 24 = 0,54 m ³ Besi Ø 8 = (4 x 24 x 1) / 11 = 8,7273 Btg = 9 Btg = 39,105 Kg = 39 Kg Besi Ø 6 = (0,45 x 1 x 24) / 0,15 / 11 = 6,5455 = 7 Btg = 17,094 = 17 Kg Total = 56 Kg	1 M ³ Pekerjaan Beton Camp. 1:2:3 Portland Cement 40 Kg 5,76 x 0,54 = 3,11 zak Pasir Beton 0,52 x 0,54 = 0,28 m ³ Kerikil 0,78 x 0,54 = 0,42 m ³ Kepala Tukang 0,03 x 0,54 = 0,01 Hok Tukang 0,25 x 0,54 = 0,14 Hok Pekerja 1,65 x 0,54 = 0,89 Hok 1 Kg Pekerjaan Pembesian Besi Beton Polos Ø 8 mm 1,05 x 39,00 = 40,95 Kg Besi Beton Polos Ø 6 mm 1,05 x 17,00 = 17,85 Kg Kawat Beton 0,02 x 56,00 = 0,84 Kg Kepala Tukang 0,00 x 56,00 = 0,04 Hok Tukang 0,01 x 56,00 = 0,39 Hok Pekerja 0,01 x 56,00 = 0,39 Hok
	Pekerjaan Begisting 15/15 cm	1 M2 Pekerjaan Bekisting

Kabupaten : Tabanan	Take Of Sheet	Kegiatan : Pembuatan Relling Tangga
Kecamatan : Tabanan		Lokasi : Br. Dinas Lebah
Desa : Dajan Peken		Volume : 11 M
Sket Gambar	Perhitungan Volume Pekerjaan	Perhitungan Kebutuhan Bahan dan Tenaga
	Keliling = $(0,15 \times 4)$ = 0,6 M Tinggi = 1 M Jumlah = 24 Bh Luas = 14,4 M2 = 7,2 M2 (asumsi 2 x Pakai)	Kayu Begisting 0,04 x 7,20 = 0,29 M3 Paku 5 - 12 cm 0,40 x 7,20 = 2,88 Kg Minyak Begesting 0,20 x 7,20 = 1,44 Ltr Kayu Usuk Lokal 0,02 x 7,20 = 0,14 m3 Playwood 9 mm 0,35 x 7,20 = 2,52 Lbr Kepala Tukang 0,03 x 7,20 = 0,22 Hok Tukang 0,33 x 7,20 = 2,38 Hok Pekerja 0,66 x 7,20 = 4,75 Hok
	Pjg Relling = 2 x 11 = 22 M	1 M' Pekerjaan Memasang Pipa Galvanis Ø 1.5" - 3" Pipa Galvanis Ø 2" 1,15 x 22,00 = 25,30 M Keni L Ø 2" 1,00 x 4,00 = 4,00 Bh Kepala Tukang 0,02 x 22,00 = 0,40 Hok Tukang 0,18 x 22,00 = 3,96 Hok Pekerja 0,11 x 22,00 = 2,38 Hok
Tanggal Survei :		Dibuat oleh :



Mengetahui :
Perbekel

....., Tanggal, 2022
Tim Penyusun RKP Desa

(Signature)
Y MADE PUSDI AWAN

ANALISA PEKERJAAN

Bidang : Pelaksanaan Pembangunan Desa
 Sub Bidang : Kawasan Pemukiman
 Kegiatan : Pembangunan Relling Tangga
 Lokasi : Desa Dajan Peken
 Tahun Anggaran : 2022

No.	Uraian Pekerjaan	Volume	Kebutuhan Bahan/Upah	Dibulatkan
1	2	3	5	6
I. PEKERJAAN RELING TANGGA				
	1 M3 Pekerjaan Beton Camp. 1:2:3	22,34		
	5,760 zak Portland Cement 40 Kg		128,68	129,00
	0,520 m ³ Pasir Beton		11,62	12,00
	0,780 m ³ Kerikil		17,43	17,00
	0,025 Hok Kepala Tukang		0,56	1,00
	0,250 Hok Tukang		5,59	6,00
	1,650 Hok Pekerja		36,86	37,00
	1 Kg Pekerjaan Pembesian	233,00		
	1,050 Kg Besi Beton Polos Ø 8 mm	165,00	173,25	173,00
	1,050 Kg Besi Beton Polos Ø 6 mm	68,00	71,40	71,00
	0,015 Kg Kawat Beton		3,50	3,00
	0,001 Hok Kepala Tukang		0,16	-
	0,007 Hok Tukang		1,63	2,00
	0,007 Hok Pekerja		1,63	2,00
	1 M2 Pekerjaan Bekisting	31,20		
	0,04 M3 Kayu Begisting		1,25	1,00
	0,40 Kg Paku 5 -12 cm		12,48	12,00
	0,20 Ltr Minyak Begesting		6,24	6,00
	0,02 m3 Kayu Meranti Usuk		0,62	1,00
	0,35 Lbr Plywood 9 mm		10,92	11,00
	0,03 Hok Kepala Tukang		0,94	1,00
	0,33 Hok Tukang		10,30	10,00
	0,66 Hok Pekerja		20,59	21,00
	1 M2 Pekerjaan Plesteran Camp. 1:4	62,40		
	0,16 Zak Semen PC 40 Kg		9,73	10,00
	0,02 M3 Pasir Pasangan		1,50	1,00
	0,30 Hok Pekerja		18,72	19,00
	0,15 Hok Tukang		9,36	9,00
	0,02 Hok Kepala Tukang		0,94	1,00
	1 M' Pekerjaan Memasang Pipa Galvanis Ø 1.5 " - 3 "	100		
	1,15 M' Pipa Galvanis Ø 2 "		115,00	115,00
	1,00 Bh Keni L Ø 2 "		4,00	4,00
	0,02 Hok Kepala Tukang		1,80	2,00
	0,18 Hok Tukang		18,00	18,00
	0,11 Hok Pekerja		10,80	11,00

Dajan Peken, Tanggal, 2022
 Tim Penyusun RKP Desa



(Signature)
 (I. N. RUSDIANAWATI)

RENCANA ANGGARAN BIAYA (RAB)

DESA
KECAMATAN
KABUPATEN
PROVINSI

: DAJAN PEKEN
: TABANAN
: TABANAN
: BALI

No.RAB :
Bidang : PELAKSANAAN PEMBANGUNAN DESA
Sub Bidang :
Kegiatan : PEMBANGUNAN RELING TANGGA DANAU TOBA

URAIAN	Satuan	Volume			Harga Satuan Rp	Jumlah Dana Desa	Jumlah Swadaya	Jumlah Total
		Total	Dana Desa	Swadaya		(Rp)	(Rp)	(Rp)
a	b	c	d=(c-e)	e	f	g = (dxf)	h = (exf)	i= (g+h)
1. BAHAN								
1.1	Papan Kegiatan	Paket	1	1	-	325.000,00	-	325.000,00
1.2	Pasir Pasang	M3	0,3	0,3	-	400.000,00	-	120.000,00
1.3	Pasir Beton	M3	3	3	-	400.000,00	-	1.200.000,00
1.4	Kerikil 2/3 cm	M3	4	4	-	418.000,00	-	1.672.000,00
1.5	Portland Cement 40 Kg	Zak	30	30	-	63.000,00	-	1.890.000,00
1.6	Kayu Usuk Lokal	M3	0,3	0,3	-	3.500.000,00	-	1.050.000,00
1.7	Kayu Meranti Usuk	M3	0	0	-	4.350.000,00	-	-
1.8	Paku 5 - 12 cm	Kg	3	3	-	20.000,00	-	60.000,00
1.9	Playwood 9 mm	Lbr	3	3	-	156.000,00	-	468.000,00
1.10	Kawat Beton	Kg	1	1	-	20.000,00	-	20.000,00
1.11	Besi Beton Polos Ø 8 mm	Kg	41	41	-	11.000,00	-	451.000,00
1.12	Besi Beton Polos Ø 6 mm	Kg	18	18	-	10.350,00	-	186.300,00
1.13	Pipa Galvanis Ø 2" Panjang 6 M	M'	25	25	-	300.000,00	-	7.500.000,00
1.14	Keni L Ø 2"	Bh	4	4	-	30.000,00	-	120.000,00
1.15	Benang Sepat	Ging	5	5	-	5.000,00	-	25.000,00
Sub Total 1)						15.087.300,00	-	15.087.300,00
2. ALAT								
2.1	Alat Bantu	Ls	1,00	1,00	-	250.000,00	-	250.000,00
Sub Total 2)						250.000,00	-	250.000,00
3. UPAH								
3.1	Pekerja	Hok	19,00	19,00	-	110.000,00	-	2.090.000,00
3.2	Tukang	Hok	9,00	9,00	-	120.000,00	-	1.080.000,00
3.3	Kepala Tukang	Hok	-	-	-	130.000,00	-	-
Sub Total 3)						3.170.000,00	-	3.170.000,00
Total Biaya						18.507.300,00	-	18.507.300,00



Tabanan, Tanggal....., 2022
Tim Penyusun RKP Desa

(Signature)
(INDA RUSDIANAWATI)

ANALISA PEKERJAAN

Bidang : Pelaksanaan Pembangunan Desa
 Sub Bidang : Kawasan Pemukiman
 Kegiatan : Pembangunan Relling Tangga
 Lokasi : Desa Dajan Peken
 Tahun Anggaran : 2022

No.	Uraian Pekerjaan	Volume	Kebutuhan Bahan/Upah	Dibulatkan
1	2	3	5	6
I. PEKERJAAN RELING TANGGA				
	1 M3 Pekerjaan Beton Camp. 1:2:3	4,94		
	5,760 zak Portland Cement 40 Kg		28,45	28,00
	0,520 m ³ Pasir Beton		2,57	3,00
	0,780 m ³ Kerikil		3,85	4,00
	0,025 Hok Kepala Tukang		0,12	-
	0,250 Hok Tukang		1,24	1,00
	1,650 Hok Pekerja		8,15	8,00
	1 Kg Pekerjaan Pembesian	56,00		
	1,050 Kg Besi Beton Polos Ø 8 mm	39,00	40,95	41,00
	1,050 Kg Besi Beton Polos Ø 6 mm	17,00	17,85	18,00
	0,015 Kg Kawat Beton		0,84	1,00
	0,001 Hok Kepala Tukang		0,04	-
	0,007 Hok Tukang		0,39	-
	0,007 Hok Pekerja		0,39	-
	1 M2 Pekerjaan Bekisting	7,20		
	0,04 M3 Kayu Begisting		0,29	0,30
	0,40 Kg Paku 5 -12 cm		2,88	3,00
	0,20 Ltr Minyak Begesting		1,44	1,00
	0,02 m3 Kayu Meranti Usuk		0,14	-
	0,35 Lbr Playwood 9 mm		2,52	3,00
	0,03 Hok Kepala Tukang		0,22	-
	0,33 Hok Tukang		2,38	2,00
	0,66 Hok Pekerja		4,75	5,00
	1 M2 Pekerjaan Plesteran Camp. 1:4	14,40		
	0,16 Zak Semen PC 40 Kg		2,25	2,00
	0,02 M3 Pasir Pasangan		0,35	0,30
	0,30 Hok Pekerja		4,32	4,00
	0,15 Hok Tukang		2,16	2,00
	0,02 Hok Kepala Tukang		0,22	-
	1 M' Pekerjaan Memasang Pipa Galvanis Ø 1.5 " - 3 "	22		
	1,15 M' Pipa Galvanis Ø 2 "		25,30	25,00
	1,00 Bh Keni L Ø 2 "		4,00	4,00
	0,02 Hok Kepala Tukang		0,40	-
	0,18 Hok Tukang		3,96	4,00
	0,11 Hok Pekerja		2,38	2,00



Mengetahui :
 Perbekel Dajan Peken

Dajan Peken, Tanggal, 2022
 Tim Penyusun RKP Desa

(Signature)
 (J. M. ALDIANAN)

RENCANA ANGGARAN BIAYA (RAB)

Desa : Dajan Peken
 Kecamatan : Tabanan
 Kabupaten : Tabanan
 Provinsi : Bali

No.RAB : Br. Jembe Baleran /Jalan gelatik Gg. Beji Kroyo/2023
 Bidang : Pelaksanaan Pembangunan Desa
 Sub Bidang : Pekerjaan Umum dan Tata Ruang
 Kegiatan : Peningkatan Jalan Permukiman/Gang

URAIAN	Satuan	Volume			Harga Satuan Rp	Jumlah Dana Desa	Jumlah Swadaya	Jumlah Total
		Total	Dana Desa	Swadaya		(Rp)	(Rp)	(Rp)
a	b	c	d=(c-e)	e	f	g = (dxf)	h = (exf)	i= (g+h)
1. BAHAN								
1.1	ATK	Pkt	1	-	200.000,00	200.000,00	-	200.000,00
1.2	Papan Kegiatan	Pkt	1	-	325.000,00	325.000,00	-	325.000,00
1.3	Pasir Urug	M3	20	-	307.000,00	6.140.000,00	-	6.140.000,00
1.4	Tanah Urug	M3	0	-	-	-	-	-
1.5	Semen PC 40 Kg	Zak	281	-	63.000,00	17.703.000,00	-	17.703.000,00
1.6	Pasir Beton	M3	22	-	400.000,00	8.800.000,00	-	8.800.000,00
1.7	Pasir Pasang	M3	6	-	400.000,00	2.400.000,00	-	2.400.000,00
1.8	Kerikil	M3	35	-	418.000,00	14.630.000,00	-	14.630.000,00
1.9	Batu Kali	Zak	12	-	-	-	-	-
1.10	Buis Beton dia 50 Cm	Bh	0	-	-	-	-	-
1.11	Paku 5 - 12 cm	Kg	36	-	-	-	-	-
1.12	Minyak Bekisting	Ltr	18	-	20.000,00	360.000,00	-	360.000,00
1.13	Usuk Lokal	M3	2	-	2.000.000,00	4.000.000,00	-	4.000.000,00
1.14	Plywood Tebal 9 mm	Lbr	32	-	125.000,00	4.000.000,00	-	4.000.000,00
1.15	Papan Begesting	Lbr	116	-	30.000,00	3.480.000,00	-	3.480.000,00
1.15	Benang	Rol	10	-	5.000,00	50.000,00	-	50.000,00
					Sub Total 1)	62.088.000,00	-	62.088.000,00
2. ALAT								
2.1	Sewa Molen	Jam	28	-	84.600,00	2.368.800,00	-	2.368.800,00
2.2	Mob Demob Molen	Paket	1	-	300.000,00	300.000,00	-	300.000,00
					Sub Total 2)	2.668.800,00	-	2.668.800,00
3. UPAH								
3.1	Honor TPK	Bln	1	-	1.000.000,00	1.000.000,00	-	1.000.000,00
3.2	Pekerja	Hok	189	-	110.000,00	20.790.000,00	-	20.790.000,00
3.3	Tukang	Hok	51	-	120.000,00	6.120.000,00	-	6.120.000,00
3.4	Kepala Tukang	Hok	5	-	130.000,00	650.000,00	-	650.000,00
					Sub Total 3)	28.560.000,00	-	28.560.000,00
					Total Biaya	93.316.800,00	-	93.316.800,00



....., Tanggal, 2022
 Tim Penyusun RKP Desa

[Signature]
 (J.M.B. RAUSDIA WIRAJ)

DAFTAR ANALISA PEKERJAAN
(untuk menghitung kebutuhan material)

1	Pek. Galian Tanah Biasa		
	- Pekerja	0,75	Hok
2	Pek. Urugan Sirtu / m³		
	- Sirtu	1,20	M ³
	- Pekerja	0,25	Hok
3	Pek. Urugan Pasir / m³		
	- Pasir urug	1,20	M ³
	- Pekerja	0,30	Hok
4	Pek. Pasang Paving Blok Natural / m²		
	- Paving Blok Natural 20 cm tebal 8 cm	1,00	M ²
	- Pasir Urug	0,10	M ³
	- Kepala Tukang	0,03	Hok
	- Tukang	0,30	Hok
	- Pekerja	0,60	Hok
5	Pek. Pas. Pondasi Batu Belah 1 PC : 4 Pasir / m³		
	- Batu Kali Belah	1,20	M ³
	- Portland Cement	4,08	Zak
	- Pasir Pasang	0,52	M ³
	- Kepala Tukang	0,08	Hok
	- Tukang	0,75	Hok
	- Pekerja	1,50	Hok
6	Pek. Pas. Pondasi Batu Belah 1 PC : 6 Pasir / m³		
	- Batu Kali Belah	1,20	M ³
	- Portland Cement	2,93	Zak
	- Pasir Pasang	0,56	M ³
	- Kepala Tukang	0,08	Hok
	- Tukang	0,75	Hok
	- Pekerja	1,50	Hok
7	Pek. Pas. Batu Merah tb. 1 bata 1 PC : 4 Pasir / m²		
	- Batu Merah (5x11x22cm)	140,00	Bh
	- Portland Cement	26,55	Kg
	- Kepala Tukang	0,02	Hok
	- Tukang	0,20	Hok
	- Pekerja	0,55	Hok
8	Pek. Pas. Batu Merah tb. 1 bata 1 PC : 6 Pasir / m²		
	- Batu Merah (5x11x22cm)	140,00	Bh
	- Portland Cement	18,50	Kg
	- Pasir Pasang	0,12	M ³
	- Kepala Tukang	0,02	Hok
	- Tukang	0,20	Hok
	- Pekerja	0,55	Hok

9	Pek. Pas. Batu Merah tb. 1/2 bata 1 PC : 4 Pasir / m²		
-	Batu Merah (5x11x22cm)	70,00	Bh
-	Portland Cement	11,50	Kg
-	Pasir Pasang	0,04	M ³
-	Kepala Tukang	0,01	Hok
-	Tukang	0,10	Hok
-	Pekerja	0,30	Hok
10	Pek. Pas. Batu Merah tb. 1/2 bata 1 PC : 6 Pasir / m²		
-	Batu Merah (5x11x22cm)	70,00	Bh
-	Portland Cement	8,32	Kg
-	Pasir Pasang	0,05	M ³
-	Kepala Tukang	0,01	Hok
-	Tukang	0,10	Hok
-	Pekerja	0,30	Hok
11	Pek. Plesteran 1 PC : 4 Pasir tb. 1,5 cm / m²		
-	Portland Cement	6,24	Kg
-	Pasir Pasang	0,02	M ³
-	Kepala Tukang	0,02	Hok
-	Tukang	0,15	Hok
-	Pekerja	0,30	Hok
12	Pek. Plesteran 1 PC : 6 Pasir tb. 1,5 cm / m²		
-	Portland Cement	4,42	Kg
-	Pasir Pasang	0,03	M ³
-	Kepala Tukang	0,02	Hok
-	Tukang	0,15	Hok
-	Pekerja	0,30	Hok
13	Pek. Finishing Sjar Pasangan Batu kali, 1 PC : 2 Pasir / m²		
-	Portland Cement	0,16	Zak
-	Pasir Pasang	0,01	M ³
-	Kepala Tukang	0,02	Hok
-	Tukang	0,15	Hok
-	Pekerja	0,30	Hok
14	Pek. Lapis Pondasi Bawah (LPB) - TELFORD / m²		
-	Batu pecah 10/15 cm	0,13	M ³
-	Batu pecah 5/7 cm	0,05	M ³
-	Pasir Urug	0,08	M ³
15	Pek. Lapis Pondasi Agregat Kelas A / m³		
-	Agregat Kasar Klas A	0,66	M ³
-	Agregat Halus Klas A	0,54	M ³
16	Pek. Lapis Pondasi Agregat Kelas B / m³		
-	Agregat Kasar Klas B	0,42	M ³
-	Agregat Halus Klas B	0,24	M ³
-	Sirtu	0,54	M ³

17	Pek. Lapis Resap Pengikat / m²		
-	Aspal Penetrasi 60/70	0,50	Kg
-	Kerosene / Minyak Tanah	0,39	Ltr
18	Pek. Lapis Perekat / m²		
-	Aspal Penetrasi 60/70	0,31	Kg
-	Kerosene / Minyak Tanah	0,09	Ltr
19	Pek. Lapis Penetrasi Makadam (Leveling) / m³		
-	Agregat Kasar	1,82	M ³
-	Aspal Penetrasi 60/70	60,00	Kg
-	Kayu Bakar	0,30	M ³
20	Pek. Lapis Penetrasi Makadam Sheet / m²		
-	Agregat Pokok Lapen	0,05	M ³
-	Agregat Pengunci Lapen	0,02	M ³
-	Batu pecah 0,2 - 0,5 cm	0,01	M ³
-	Aspal Penetrasi 60/70	4,50	Kg
-	Kayu Bakar	0,05	M ³
21	Pek. Latasir (Sand Sheet) / m²		
-	Kayu Bakar	0,02	M ³
-	Batu pecah 02 - 0,5 cm	0,02	M ³
-	Aspal Penetrasi 60/70	2,50	Kg
22	Memasang bronjong kawat dia 4 mm / m³		
-	Kawat matras	15,00	Kg
-	Batu belah	1,00	M ³
23	Memasang bronjong kawat pabrikan dia 2.7 mm / m³		
-	Kawat matras pabrikan	1,00	Unit
-	Batu belah	1,00	M ³
24	Memasang Stenslaag Tebal 6 CM / m²		
-	Batu pecah 5/7 cm	0,06	M ³
-	Batu pecah 3/5 cm	0,02	M ³
-	Pasir urug	0,02	M ³
25	Cetakan Beton Kayu Tahun / m²		
-	Kayu Tahun	0,04	M ³
-	Paku Biasa (2" - 5")	0,40	Kg
26	Membuat Beton 1 PC : 3 Ps : 5 Kr		
-	Portland Cement 40 Kg	5,45	Kg
-	Pasir Beton	0,52	M ³
-	Kerikil	0,78	M ³
-	Kepala Tukang	0,03	Hok
-	Tukang	0,25	Hok
-	Pekerja	1,65	Hok
27	Membuat Beton 1 PC : 2 Ps : 3 Kr		
-	Portland Cement 40 Kg	5,76	Kg
-	Pasir Beton	0,52	M ³
-	Kerikil	0,78	M ³
-	Kepala Tukang	0,03	Hok
-	Tukang	0,25	Hok
-	Pekerja	1,65	Hok
28	Membuat Begesting 1 M2		
-	Kayu begisting	0,03	M3
-	Paku 5 - 12 cm	0,40	Kg
-	Minyak bekisting	0,20	Liter
-	Kayu meranti usuk	0,02	M3
-	Plywood tebal 6 mm	0,35	Lbr
-	Pekerja	0,66	Hok
-	Tukang Kayu	0,33	Hok
-	Kepala Tukang	0,03	Hok
29	1 M2 Pembersihan Lokasi		
-	Pekerja	0,08	Hok
-	Kepala Tukang	0,01	Hok
30	1 M' Pekerjaan Pasang Buis Beton		
-	Buis Beton	1,350	Bh
-	Pasir Pasang	0,010	M3

- Semen PC 40 Kg	0,003	Zak
- Pekerja	0,320	Hok
- Tukang	0,080	Hok
- Kepala Tukang	0,008	Hok
31 1 M² Pekerjaan Pasangan Batako, camp. 1:4		
Batako Buntu	12,50	Bh
Semen 40 Kg	0,19	Zak
Pasir Pasang	0,03	m ³
Pekerja	0,30	Hok
Tukang	0,01	Hok
32 1 M2 Pekerjaan Koral Sikat		
Koral Sikat	1,650	Zak
Semen 40 kg	0,232	Zak
Pasir Pasang	0,018	M3
Pekerja	0,350	Hok
Tukang	0,035	Hok
Kepala Tukang	0,650	Hok

RENCANA ANGGARAN BIAYA (RAB)

Desa : Dajan Peken
 Kecamatan : Tabanan
 Kabupaten : Tabanan
 Provinsi : Bali

No.RAB : Br. Dinas Pande/Jalan Jln. Menuju Pura Anyar/2023
 Bidang : Pelaksanaan Pembangunan Desa
 Sub Bidang : Pekerjaan Umum dan Tata Ruang
 Kegiatan : Peningkatan Jalan Permukiman/Gang

URAIAN	Satuan	Volume			Harga Satuan Rp	Jumlah Dana Desa	Jumlah Swadaya	Jumlah Total	
		Total	Dana Desa	Swadaya		(Rp)	(Rp)	(Rp)	
a	b	c	d=(c-e)	e	f	g = (dxf)	h = (exf)	i= (g+h)	
1. BAHAN									
1.1	ATK	Pkt	1	1	-	200.000,00	200.000,00	-	200.000,00
1.2	Papan Keglatan	Pkt	1	1	-	325.000,00	325.000,00	-	325.000,00
1.3	Pasir Urug	M3	10	10	-	307.000,00	3.070.000,00	-	3.070.000,00
1.4	Tanah Urug	M3	0	0	-	-	-	-	-
1.5	Semen PC 40 Kg	Zak	282	282	-	63.000,00	17.766.000,00	-	17.766.000,00
1.6	Pasir Beton	M3	26	26	-	400.000,00	10.400.000,00	-	10.400.000,00
1.7	Pasir Pasang	M3	0	0	-	400.000,00	-	-	-
1.8	Kerikil	M3	51	51	-	418.000,00	21.318.000,00	-	21.318.000,00
1.9	Batu Kali	Zak	0	0	-	-	-	-	-
1.10	Buis Beton dia 50 Cm	Bh	0	0	-	-	-	-	-
1.11	Paku 5 - 12 cm	Kg	144	144	-	-	-	-	-
1.12	Minyak Bekisting	Ltr	72	72	-	20.000,00	1.440.000,00	-	1.440.000,00
1.13	Kayu Meranti Usuk	M3	7	7	-	3.500.000,00	24.500.000,00	-	24.500.000,00
1.14	Plywood Tebal 9 mm	Lbr	126	126	-	125.000,00	15.750.000,00	-	15.750.000,00
1.15	Papan Begesting	Lbr	25	25	-	30.000,00	750.000,00	-	750.000,00
1.15	Benang	Rol	10	10	-	5.000,00	50.000,00	-	50.000,00
						Sub Total 1)	95.569.000,00	-	95.569.000,00
2. ALAT									
2.1	Sewa Molen	Jam	14	14	-	84.600,00	1.184.400,00	-	1.184.400,00
2.2	Mob Demob Molen	Paket	1	1	-	300.000,00	300.000,00	-	300.000,00
						Sub Total 2)	1.484.400,00	-	1.484.400,00
3. UPAH									
3.1	Honor TPK	Bln	1	1	-	1.000.000,00	1.000.000,00	-	1.000.000,00
3.2	Pekerja	Hok	394	394	-	110.000,00	43.340.000,00	-	43.340.000,00
3.3	Tukang	Hok	132	132	-	120.000,00	15.840.000,00	-	15.840.000,00
3.4	Kepala Tukang	Hok	13	13	-	130.000,00	1.690.000,00	-	1.690.000,00
						Sub Total 3)	61.870.000,00	-	61.870.000,00
Total Biaya						#####	-	#####	158.923.400,00



Mengetahui :
 Perbekel Dajan Peken

....., Tanggal....., 2022
 Tim Penyusun RKP Desa

[Signature]
 (M). RUSDIANAN

DAFTAR ANALISA PEKERJAAN
(untuk menghitung kebutuhan material)

1	Pek. Galian Tanah Biasa		
	- Pekerja	0,75	Hok
2	Pek. Urugan Sirtu / m³		
	- Sirtu	1,20	M ³
	- Pekerja	0,25	Hok
3	Pek. Urugan Pasir / m³		
	- Pasir urug	1,20	M ³
	- Pekerja	0,30	Hok
4	Pek. Pasang Paving Blok Natural / m²		
	- Paving Blok Natural 20 cm tebal 8 cm	1,00	M ²
	- Pasir Urug	0,10	M ³
	- Kepala Tukang	0,03	Hok
	- Tukang	0,30	Hok
	- Pekerja	0,60	Hok
5	Pek. Pas. Pondasi Batu Belah 1 PC : 4 Pasir / m³		
	- Batu Kali Belah	1,20	M ³
	- Portland Cement	4,08	Zak
	- Pasir Pasang	0,52	M ³
	- Kepala Tukang	0,08	Hok
	- Tukang	0,75	Hok
	- Pekerja	1,50	Hok
6	Pek. Pas. Pondasi Batu Belah 1 PC : 6 Pasir / m³		
	- Batu Kali Belah	1,20	M ³
	- Portland Cement	2,93	Zak
	- Pasir Pasang	0,56	M ³
	- Kepala Tukang	0,08	Hok
	- Tukang	0,75	Hok
	- Pekerja	1,50	Hok
7	Pek. Pas. Batu Merah tb. 1 bata 1 PC : 4 Pasir / m²		
	- Batu Merah (5x11x22cm)	140,00	Bh
	- Portland Cement	26,55	Kg
	- Kepala Tukang	0,02	Hok
	- Tukang	0,20	Hok
	- Pekerja	0,55	Hok
8	Pek. Pas. Batu Merah tb. 1 bata 1 PC : 6 Pasir / m²		
	- Batu Merah (5x11x22cm)	140,00	Bh
	- Portland Cement	18,50	Kg
	- Pasir Pasang	0,12	M ³
	- Kepala Tukang	0,02	Hok
	- Tukang	0,20	Hok
	- Pekerja	0,55	Hok

9	Pek. Pas. Batu Merah tb. 1/2 bata 1 PC : 4 Pasir / m²		
	- Batu Merah (5x11x22cm)	70,00	Bh
	- Portland Cement	11,50	Kg
	- Pasir Pasang	0,04	M ³
	- Kepala Tukang	0,01	Hok
	- Tukang	0,10	Hok
	- Pekerja	0,30	Hok
10	Pek. Pas. Batu Merah tb. 1/2 bata 1 PC : 6 Pasir / m²		
	- Batu Merah (5x11x22cm)	70,00	Bh
	- Portland Cement	8,32	Kg
	- Pasir Pasang	0,05	M ³
	- Kepala Tukang	0,01	Hok
	- Tukang	0,10	Hok
	- Pekerja	0,30	Hok
11	Pek. Plesteran 1 PC : 4 Pasir tb. 1,5 cm / m²		
	- Portland Cement	6,24	Kg
	- Pasir Pasang	0,02	M ³
	- Kepala Tukang	0,02	Hok
	- Tukang	0,15	Hok
	- Pekerja	0,30	Hok
12	Pek. Plesteran 1 PC : 6 Pasir tb. 1,5 cm / m²		
	- Portland Cement	4,42	Kg
	- Pasir Pasang	0,03	M ³
	- Kepala Tukang	0,02	Hok
	- Tukang	0,15	Hok
	- Pekerja	0,30	Hok
13	Pek. Finishing Siar Pasangan Batu kali, 1 PC : 2 Pasir / m²		
	- Portland Cement	0,16	Zak
	- Pasir Pasang	0,01	M ³
	- Kepala Tukang	0,02	Hok
	- Tukang	0,15	Hok
	- Pekerja	0,30	Hok
14	Pek. Lapis Pondasi Bawah (LPB) - TELFORD / m²		
	- Batu pecah 10/15 cm	0,13	M ³
	- Batu pecah 5/7 cm	0,05	M ³
	- Pasir Urug	0,08	M ³
15	Pek. Lapis Pondasi Agregat Kelas A / m³		
	- Agregat Kasar Klas A	0,66	M ³
	- Agregat Halus Klas A	0,54	M ³
16	Pek. Lapis Pondasi Agregat Kelas B / m³		
	- Agregat Kasar Klas B	0,42	M ³
	- Agregat Halus Klas B	0,24	M ³
	- Sirtu	0,54	M ³

17	Pek. Lapis Resap Pengikat / m²		
-	Aspal Penetrasi 60/70	0,50	Kg
-	Kerosene / Minyak Tanah	0,39	Ltr
18	Pek. Lapis Perekat / m²		
-	Aspal Penetrasi 60/70	0,31	Kg
-	Kerosene / Minyak Tanah	0,09	Ltr
19	Pek. Lapis Penetrasi Makadam (Leveling) / m³		
-	Agregat Kasar	1,82	M ³
-	Aspal Penetrasi 60/70	80,00	Kg
-	Kayu Bakar	0,30	M ³
20	Pek. Lapis Penetrasi Makadam Sheet / m²		
-	Agregat Pokok Lapen	0,05	M ³
-	Agregat Pengunci Lapen	0,02	M ³
-	Batu pecah 0,2 - 0,5 cm	0,01	M ³
-	Aspal Penetrasi 60/70	4,50	Kg
-	Kayu Bakar	0,05	M ³
21	Pek. Latisir (Sand Sheet) / m²		
-	Kayu Bakar	0,02	M ³
-	Batu pecah 02 - 0,5 cm	0,02	M ³
-	Aspal Penetrasi 60/70	2,50	Kg
22	Memasang bronjong kawat dia 4 mm / m³		
-	Kawat matras	15,00	Kg
-	Batu belah	1,00	M ³
23	Memasang bronjong kawat pabrikan dia 2.7 mm / m³		
-	Kawat matras pabrikan	1,00	Unit
-	Batu belah	1,00	M ³
24	Memasang Stenslaag Tebal 6 CM / m²		
-	Batu pecah 5/7 cm	0,06	M ³
-	Batu pecah 3/5 cm	0,02	M ³
-	Pasir urug	0,02	M ³
25	Cetakan Beton Kayu Tahun / m²		
-	Kayu Tahun	0,04	M ³
-	Paku Biasa (2" - 5")	0,40	Kg
26	Membuat Beton 1 PC : 3 Ps : 5 Kr		
-	Portland Cement 40 Kg	5,45	Kg
-	Pasir Beton	0,52	M ³
-	Kerikil	0,78	M ³
-	Kepala Tukang	0,03	Hok
-	Tukang	0,25	Hok
-	Pekerja	1,65	Hok
27	Membuat Beton 1 PC : 2 Ps : 3 Kr		
-	Portland Cement 40 Kg	5,76	Kg
-	Pasir Beton	0,52	M ³
-	Kerikil	0,78	M ³
-	Kepala Tukang	0,03	Hok
-	Tukang	0,25	Hok
-	Pekerja	1,65	Hok
28	Membuat Begesting 1 M2		
-	Kayu begisting	0,03	M3
-	Paku 5 - 12 cm	0,40	Kg
-	Minyak bekisting	0,20	Liter
-	Kayu meranti usuk	0,02	M3
-	Plywood tebal 6 mm	0,35	Lbr
-	Pekerja	0,66	Hok
-	Tukang Kayu	0,33	Hok
-	Kepala Tukang	0,03	Hok
29	1 M2 Pembersihan Lokasi		
-	Pekerja	0,08	Hok
-	Kepala Tukang	0,01	Hok
30	1 M' Pekerjaan Pasang Buis Beton		
-	Buis Beton	1,350	Bh
-	Pasir Pasang	0,010	M3

- Semen PC 40 Kg	0,003	Zak
- Pekerja	0,320	Hok
- Tukang	0,080	Hok
- Kepala Tukang	0,008	Hok

31 1 M² Pekerjaan Pasangan Batako, camp. 1:4

Batako Buntu	12,50	Bh
Semen 40 Kg	0,19	Zak
Pasir Pasang	0,03	m ³
Pekerja	0,30	Hok
Tukang	0,01	Hok

32 1 M² Pekerjaan Koral Sikat

Koral Sikat	1,650	Zak
Semen 40 kg	0,232	Zak
Pasir Pasang	0,018	M3
Pekerja	0,350	Hok
Tukang	0,035	Hok
Kepala Tukang	0,650	Hok

RENCANA ANGGARAN BIAYA (RAB)

Desa : Dajan Peken
 Kecamatan : Tabanan
 Kabupaten : Tabanan
 Provinsi : Bali

No.RAB : Gang I/Br. Dinas Kamasan/Jalan Sriwijaya /2023
 Bidang : Pelaksanaan Pembangunan Desa
 Sub Bidang : Pekerjaan Umum dan Tata Ruang
 Kegiatan : Peningkatan Jalan Permukiman/Gang

URAIAN	Satuan	Volume			Harga Satuan Rp	Jumlah Dana Desa	Jumlah Swadaya	Jumlah Total	
		Total	Dana Desa	Swadaya		(Rp)	(Rp)	(Rp)	
a	b	c	d=(c-e)	e	f	g = (dxf)	h = (exf)	i= (g+h)	
1. BAHAN									
1.1	ATK	Pkt	1	1	-	200.000,00	200.000,00	-	200.000,00
1.2	Papan Kegiatan	Pkt	1	1	-	325.000,00	325.000,00	-	325.000,00
1.3	Pasir Urug	M3	11	11	-	307.000,00	3.377.000,00	-	3.377.000,00
1.4	Tanah Urug	M3	0	0	-	-	-	-	-
1.5	Semen PC 40 Kg	Zak	58	58	-	63.000,00	3.654.000,00	-	3.654.000,00
1.6	Pasir Beton	M3	13	13	-	400.000,00	5.200.000,00	-	5.200.000,00
1.7	Pasir Pasang	M3	0	0	-	400.000,00	-	-	-
1.8	Kerikil	M3	22	22	-	418.000,00	9.196.000,00	-	9.196.000,00
1.9	Batu Kali	Zak	0	0	-	-	-	-	-
1.10	Buis Beton dia 50 Cm	Bh	0	0	-	-	-	-	-
1.11	Paku 5 - 12 cm	Kg	32	32	-	-	-	-	-
1.12	Minyak Bekisting	Ltr	16	16	-	20.000,00	320.000,00	-	320.000,00
1.13	Kayu Meranti Usuk	M3	2	2	-	3.500.000,00	7.000.000,00	-	7.000.000,00
1.14	Plywood Tebal 9 mm	Lbr	28	28	-	125.000,00	3.500.000,00	-	3.500.000,00
1.15	Papan Begesting	Lbr	24	24	-	30.000,00	720.000,00	-	720.000,00
1.15	Benang	Rol	10	10	-	5.000,00	50.000,00	-	50.000,00
						Sub Total 1)	33.542.000,00	-	33.542.000,00
2. ALAT									
2.1	Sewa Molen	Jam	15	15	-	84.600,00	1.269.000,00	-	1.269.000,00
2.2	Mob Demob Molen	Paket	1	1	-	300.000,00	300.000,00	-	300.000,00
						Sub Total 2)	1.569.000,00	-	1.569.000,00
3. UPAH									
3.1	Honor TPK	Bln	1	1	-	1.000.000,00	1.000.000,00	-	1.000.000,00
3.2	Pekerja	Hok	120	120	-	110.000,00	13.200.000,00	-	13.200.000,00
3.3	Tukang	Hok	34	34	-	120.000,00	4.080.000,00	-	4.080.000,00
3.4	Kepala Tukang	Hok	3	3	-	130.000,00	390.000,00	-	390.000,00
						Sub Total 3)	15.670.000,00	-	15.670.000,00
						Total Biaya	53.781.000,00	-	53.781.000,00



Mengetahui :
 Perbekel Dajan Peken

....., Tanggal, 2022
 Tim Penyusun RKP Desa

(Signature)
 (IMD RUCDI AWAN)

DAFTAR ANALISA PEKERJAAN
(untuk menghitung kebutuhan material)

1	Pek. Galian Tanah Biasa		
	- Pekerja	0,75	Hok
2	Pek. Urugan Sirtu / m³		
	- Sirtu	1,20	M ³
	- Pekerja	0,25	Hok
3	Pek. Urugan Pasir / m³		
	- Pasir urug	1,20	M ³
	- Pekerja	0,30	Hok
4	Pek. Pasang Paving Blok Natural / m²		
	- Paving Blok Natural 20 cm tebal 8 cm	1,00	M ²
	- Pasir Urug	0,10	M ³
	- Kepala Tukang	0,03	Hok
	- Tukang	0,30	Hok
	- Pekerja	0,60	Hok
5	Pek. Pas. Pondasi Batu Belah 1 PC : 4 Pasir / m³		
	- Batu Kali Belah	1,20	M ³
	- Portland Cement	4,08	Zak
	- Pasir Pasang	0,52	M ³
	- Kepala Tukang	0,08	Hok
	- Tukang	0,75	Hok
	- Pekerja	1,50	Hok
6	Pek. Pas. Pondasi Batu Belah 1 PC : 6 Pasir / m³		
	- Batu Kali Belah	1,20	M ³
	- Portland Cement	2,93	Zak
	- Pasir Pasang	0,56	M ³
	- Kepala Tukang	0,08	Hok
	- Tukang	0,75	Hok
	- Pekerja	1,50	Hok
7	Pek. Pas. Batu Merah tb. 1 bata 1 PC : 4 Pasir / m²		
	- Batu Merah (5x11x22cm)	140,00	Bh
	- Portland Cement	26,55	Kg
	- Kepala Tukang	0,02	Hok
	- Tukang	0,20	Hok
	- Pekerja	0,55	Hok
8	Pek. Pas. Batu Merah tb. 1 bata 1 PC : 6 Pasir / m²		
	- Batu Merah (5x11x22cm)	140,00	Bh
	- Portland Cement	18,50	Kg
	- Pasir Pasang	0,12	M ³
	- Kepala Tukang	0,02	Hok
	- Tukang	0,20	Hok
	- Pekerja	0,55	Hok

9	Pek. Pas. Batu Merah tb. 1/2 bata 1 PC : 4 Pasir / m²		
-	Batu Merah (5x11x22cm)	70,00	Bh
-	Portland Cement	11,50	Kg
-	Pasir Pasang	0,04	M ³
-	Kepala Tukang	0,01	Hok
-	Tukang	0,10	Hok
-	Pekerja	0,30	Hok
10	Pek. Pas. Batu Merah tb. 1/2 bata 1 PC : 6 Pasir / m²		
-	Batu Merah (5x11x22cm)	70,00	Bh
-	Portland Cement	8,32	Kg
-	Pasir Pasang	0,05	M ³
-	Kepala Tukang	0,01	Hok
-	Tukang	0,10	Hok
-	Pekerja	0,30	Hok
11	Pek. Plesteran 1 PC : 4 Pasir tb. 1,5 cm / m²		
-	Portland Cement	6,24	Kg
-	Pasir Pasang	0,02	M ³
-	Kepala Tukang	0,02	Hok
-	Tukang	0,15	Hok
-	Pekerja	0,30	Hok
12	Pek. Plesteran 1 PC : 6 Pasir tb. 1,5 cm / m²		
-	Portland Cement	4,42	Kg
-	Pasir Pasang	0,03	M ³
-	Kepala Tukang	0,02	Hok
-	Tukang	0,15	Hok
-	Pekerja	0,30	Hok
13	Pek. Finishing Siar Pasangan Batu kali, 1 PC : 2 Pasir / m²		
-	Portland Cement	0,16	Zak
-	Pasir Pasang	0,01	M ³
-	Kepala Tukang	0,02	Hok
-	Tukang	0,15	Hok
-	Pekerja	0,30	Hok
14	Pek. Lapis Pondasi Bawah (LPB) - TELFORD / m²		
-	Batu pecah 10/15 cm	0,13	M ³
-	Batu pecah 5/7 cm	0,05	M ³
-	Pasir Urug	0,08	M ³
15	Pek. Lapis Pondasi Agregat Kelas A / m³		
-	Agregat Kasar Klas A	0,66	M ³
-	Agregat Halus Klas A	0,54	M ³
16	Pek. Lapis Pondasi Agregat Kelas B / m³		
-	Agregat Kasar Klas B	0,42	M ³
-	Agregat Halus Klas B	0,24	M ³
-	Sirtu	0,54	M ³

17	Pek. Lapis Resap Pengikat / m²		
	- Aspal Penetrasi 60/70	0,50	Kg
	- Kerosene / Minyak Tanah	0,39	Ltr
18	Pek. Lapis Perekat / m²		
	- Aspal Penetrasi 60/70	0,31	Kg
	- Kerosene / Minyak Tanah	0,09	Ltr
19	Pek. Lapis Penetrasi Makadam (Leveling) / m³		
	- Agregat Kasar	1,82	M ³
	- Aspal Penetrasi 60/70	80,00	Kg
	- Kayu Bakar	0,30	M ³
20	Pek. Lapis Penetrasi Makadam Sheet / m²		
	- Agregat Pokok Lapen	0,05	M ³
	- Agregat Pengunci Lapen	0,02	M ³
	- Batu pecah 0,2 - 0,5 cm	0,01	M ³
	- Aspal Penetrasi 60/70	4,50	Kg
	- Kayu Bakar	0,05	M ³
21	Pek. Latisir (Sand Sheet) / m²		
	- Kayu Bakar	0,02	M ³
	- Batu pecah 02 - 0,5 cm	0,02	M ³
	- Aspal Penetrasi 60/70	2,50	Kg
22	Memasang bronjong kawat dia 4 mm / m³		
	- Kawat matras	15,00	Kg
	- Batu belah	1,00	M ³
23	Memasang bronjong kawat pabrikan dia 2.7 mm / m³		
	- Kawat matras pabrikan	1,00	Unit
	- Batu belah	1,00	M ³
24	Memasang Stenslaag Tebal 6 CM / m²		
	- Batu pecah 5/7 cm	0,06	M ³
	- Batu pecah 3/5 cm	0,02	M ³
	- Pasir urug	0,02	M ³
25	Cetakan Beton Kayu Tahun / m²		
	- Kayu Tahun	0,04	M ³
	- Paku Biasa (2" - 5")	0,40	Kg
26	Membuat Beton 1 PC : 3 Ps : 5 Kr		
	- Portland Cement 40 Kg	5,45	Kg
	- Pasir Beton	0,52	M ³
	- Kerikil	0,78	M ³
	- Kepala Tukang	0,03	Hok
	- Tukang	0,25	Hok
	- Pekerja	1,65	Hok
27	Membuat Beton 1 PC : 2 Ps : 3 Kr		
	- Portland Cement 40 Kg	5,76	Kg
	- Pasir Beton	0,52	M ³
	- Kerikil	0,78	M ³
	- Kepala Tukang	0,03	Hok
	- Tukang	0,25	Hok
	- Pekerja	1,65	Hok
28	Membuat Begesting 1 M2		
	- Kayu begisting	0,03	M3
	- Paku 5 - 12 cm	0,40	Kg
	- Minyak bekisting	0,20	Liter
	- Kayu meranti usuk	0,02	M3
	- Plywood tebal 6 mm	0,35	Lbr
	- Pekerja	0,66	Hok
	- Tukang Kayu	0,33	Hok
	- Kepala Tukang	0,03	Hok
29	1 M2 Pembersihan Lokasi		
	- Pekerja	0,08	Hok
	- Kepala Tukang	0,01	Hok
30	1 M' Pekerjaan Pasang Buis Beton		
	- Buis Beton	1,350	Bh
	- Pasir Pasang	0,010	M3

- Semen PC 40 Kg	0,003	Zak
- Pekerja	0,320	Hok
- Tukang	0,080	Hok
- Kepala Tukang	0,008	Hok
31 1 M² Pekerjaan Pasangan Batako, camp. 1:4		
Batako Buntu	12,50	Bh
Semen 40 Kg	0,19	Zak
Pasir Pasang	0,03	m ³
Pekerja	0,30	Hok
Tukang	0,01	Hok
32 1 M2 Pekerjaan Koral Sikat		
Koral Sikat	1,650	Zak
Semen 40 kg	0,232	Zak
Pasir Pasang	0,018	M3
Pekerja	0,350	Hok
Tukang	0,035	Hok
Kepala Tukang	0,650	Hok

RENCANA ANGGARAN BIAYA (RAB)

Desa : Dajan Peken
 Kecamatan : Tabanan
 Kabupaten : Tabanan
 Provinsi : Bali

No.RAB : Gang II /Br. Dinas Kamasan /2023
 Bidang : Pelaksanaan Pembangunan Desa
 Sub Bidang : Pekerjaan Umum dan Tata Ruang
 Kegiatan : Peningkatan Jalan Permukiman/Gang

URAIAN	Satuan	Volume			Harga Satuan Rp	Jumlah Dana Desa (Rp)	Jumlah Swadaya (Rp)	Jumlah Total (Rp)
		Total	Dana Desa	Swadaya				
a	b	c	d=(c-e)	e	f	g = (dxf)	h = (exf)	i= (g+h)
1. BAHAN								
1.1	ATK	Pkt	1	1	-	200.000,00	-	200.000,00
1.2	Papan Kegiatan	Pkt	1	1	-	325.000,00	-	325.000,00
1.3	Pasir Urug	M3	10	10	-	307.000,00	-	3.070.000,00
1.4	Tanah Urug	M3	1	1	-	-	-	-
1.5	Semen PC 40 Kg	Zak	129	129	-	63.000,00	-	8.127.000,00
1.6	Pasir Beton	M3	10	10	-	400.000,00	-	4.000.000,00
1.7	Pasir Pasang	M3	2	2	-	400.000,00	-	800.000,00
1.8	Kerikil	M3	17	17	-	418.000,00	-	7.106.000,00
1.9	Batu Kali	Zak	3	3	-	-	-	-
1.10	Buis Beton dia 50 Cm	Bh	7	7	-	-	-	-
1.11	Paku 5 - 12 cm	Kg	21	21	-	-	-	-
1.12	Minyak Bekisting	Ltr	11	11	-	20.000,00	-	220.000,00
1.13	Kayu Meranti Usuk	M3	1	1	-	3.500.000,00	-	3.500.000,00
1.14	Plywood Tebal 9 mm	Lbr	18	18	-	125.000,00	-	2.250.000,00
1.15	Papan Begesting	Lbr	59	59	-	30.000,00	-	1.770.000,00
1.15	Benang	Rol	10	10	-	5.000,00	-	50.000,00
					Sub Total 1)	31.418.000,00	-	31.418.000,00
2. ALAT								
2.1	Sewa Molen	Jam	13	13	-	84.600,00	-	1.099.800,00
2.2	Mob Demob Molen	Paket	1	1	-	300.000,00	-	300.000,00
					Sub Total 2)	1.399.800,00	-	1.399.800,00
3. UPAH								
3.1	Honor TPK	Bln	1	1	-	1.000.000,00	-	1.000.000,00
3.2	Pekerja	Hok	95	95	-	110.000,00	-	10.450.000,00
3.3	Tukang	Hok	27	27	-	120.000,00	-	3.240.000,00
3.4	Kepala Tukang	Hok	2	2	-	130.000,00	-	260.000,00
					Sub Total 3)	14.950.000,00	-	14.950.000,00
					Total Biaya	47.767.800,00	-	47.767.800,00



Mengetahui :
 Perbekel Dajan Peken

....., Tanggal, 2022
 Tim Penyusun RKP Desa

(Handwritten Signature)
 (M.D. RUSDIAWATI)

DAFTAR ANALISA PEKERJAAN
(untuk menghitung kebutuhan material)

1	Pek. Galian Tanah Biasa		
	- Pekerja	0,75	Hok
2	Pek. Urugan Sirtu / m³		
	- Sirtu	1,20	M ³
	- Pekerja	0,25	Hok
3	Pek. Urugan Pasir / m³		
	- Pasir urug	1,20	M ³
	- Pekerja	0,30	Hok
4	Pek. Pasang Paving Blok Natural / m²		
	- Paving Blok Natural 20 cm tebal 8 cm	1,00	M ²
	- Pasir Urug	0,10	M ³
	- Kepala Tukang	0,03	Hok
	- Tukang	0,30	Hok
	- Pekerja	0,60	Hok
5	Pek. Pas. Pondasi Batu Belah 1 PC : 4 Pasir / m³		
	- Batu Kali Belah	1,20	M ³
	- Portland Cement	4,08	Zak
	- Pasir Pasang	0,52	M ³
	- Kepala Tukang	0,08	Hok
	- Tukang	0,75	Hok
	- Pekerja	1,50	Hok
6	Pek. Pas. Pondasi Batu Belah 1 PC : 6 Pasir / m³		
	- Batu Kali Belah	1,20	M ³
	- Portland Cement	2,93	Zak
	- Pasir Pasang	0,56	M ³
	- Kepala Tukang	0,08	Hok
	- Tukang	0,75	Hok
	- Pekerja	1,50	Hok
7	Pek. Pas. Batu Merah tb. 1 bata 1 PC : 4 Pasir / m²		
	- Batu Merah (5x11x22cm)	140,00	Bh
	- Portland Cement	26,55	Kg
	- Kepala Tukang	0,02	Hok
	- Tukang	0,20	Hok
	- Pekerja	0,55	Hok
8	Pek. Pas. Batu Merah tb. 1 bata 1 PC : 6 Pasir / m²		
	- Batu Merah (5x11x22cm)	140,00	Bh
	- Portland Cement	18,50	Kg
	- Pasir Pasang	0,12	M ³
	- Kepala Tukang	0,02	Hok
	- Tukang	0,20	Hok
	- Pekerja	0,55	Hok

9	Pek. Pas. Batu Merah tb. 1/2 bata 1 PC : 4 Pasir / m²		
-	Batu Merah (5x11x22cm)	70,00	Bh
-	Portland Cement	11,50	Kg
-	Pasir Pasang	0,04	M ³
-	Kepala Tukang	0,01	Hok
-	Tukang	0,10	Hok
-	Pekerja	0,30	Hok
10	Pek. Pas. Batu Merah tb. 1/2 bata 1 PC : 6 Pasir / m²		
-	Batu Merah (5x11x22cm)	70,00	Bh
-	Portland Cement	8,32	Kg
-	Pasir Pasang	0,05	M ³
-	Kepala Tukang	0,01	Hok
-	Tukang	0,10	Hok
-	Pekerja	0,30	Hok
11	Pek. Plesteran 1 PC : 4 Pasir tb. 1,5 cm / m²		
-	Portland Cement	6,24	Kg
-	Pasir Pasang	0,02	M ³
-	Kepala Tukang	0,02	Hok
-	Tukang	0,15	Hok
-	Pekerja	0,30	Hok
12	Pek. Plesteran 1 PC : 6 Pasir tb. 1,5 cm / m²		
-	Portland Cement	4,42	Kg
-	Pasir Pasang	0,03	M ³
-	Kepala Tukang	0,02	Hok
-	Tukang	0,15	Hok
-	Pekerja	0,30	Hok
13	Pek. Finishing Siar Pasangan Batu kali, 1 PC : 2 Pasir / m²		
-	Portland Cement	0,16	Zak
-	Pasir Pasang	0,01	M ³
-	Kepala Tukang	0,02	Hok
-	Tukang	0,15	Hok
-	Pekerja	0,30	Hok
14	Pek. Lapis Pondasi Bawah (LPB) - TELFORD / m²		
-	Batu pecah 10/15 cm	0,13	M ³
-	Batu pecah 5/7 cm	0,05	M ³
-	Pasir Urug	0,08	M ³
15	Pek. Lapis Pondasi Agregat Kelas A / m³		
-	Agregat Kasar Klas A	0,66	M ³
-	Agregat Halus Klas A	0,54	M ³
16	Pek. Lapis Pondasi Agregat Kelas B / m³		
-	Agregat Kasar Klas B	0,42	M ³
-	Agregat Halus Klas B	0,24	M ³
-	Sirtu	0,54	M ³

17	Pek. Lapis Resap Pengikat / m²		
-	Aspal Penetrasi 60/70	0,50	Kg
-	Kerosene / Minyak Tanah	0,39	Ltr
18	Pek. Lapis Perekat / m²		
-	Aspal Penetrasi 60/70	0,31	Kg
-	Kerosene / Minyak Tanah	0,09	Ltr
19	Pek. Lapis Penetrasi Makadam (Leveling) / m³		
-	Agregat Kasar	1,82	M ³
-	Aspal Penetrasi 60/70	80,00	Kg
-	Kayu Bakar	0,30	M ³
20	Pek. Lapis Penetrasi Makadam Sheet / m²		
-	Agregat Pokok Lapen	0,05	M ³
-	Agregat Pengunci Lapen	0,02	M ³
-	Batu pecah 0,2 - 0,5 cm	0,01	M ³
-	Aspal Penetrasi 60/70	4,50	Kg
-	Kayu Bakar	0,05	M ³
21	Pek. Latasir (Sand Sheet) / m²		
-	Kayu Bakar	0,02	M ³
-	Batu pecah 02 - 0,5 cm	0,02	M ³
-	Aspal Penetrasi 60/70	2,50	Kg
22	Memasang bronjong kawat dia 4 mm / m³		
-	Kawat matras	15,00	Kg
-	Batu belah	1,00	M ³
23	Memasang bronjong kawat pabrikan dia 2.7 mm / m³		
-	Kawat matras pabrikan	1,00	Unit
-	Batu belah	1,00	M ³
24	Memasang Stenslaag Tebal 6 CM / m²		
-	Batu pecah 5/7 cm	0,06	M ³
-	Batu pecah 3/5 cm	0,02	M ³
-	Pasir urug	0,02	M ³
25	Cetakan Beton Kayu Tahun / m²		
-	Kayu Tahun	0,04	M ³
-	Paku Biasa (2" - 5")	0,40	Kg
26	Membuat Beton 1 PC : 3 Ps : 5 Kr		
-	Portland Cement 40 Kg	5,45	Kg
-	Pasir Beton	0,52	M ³
-	Kerikil	0,78	M ³
-	Kepala Tukang	0,03	Hok
-	Tukang	0,25	Hok
-	Pekerja	1,65	Hok
27	Membuat Beton 1 PC : 2 Ps : 3 Kr		
-	Portland Cement 40 Kg	5,76	Kg
-	Pasir Beton	0,52	M ³
-	Kerikil	0,78	M ³
-	Kepala Tukang	0,03	Hok
-	Tukang	0,25	Hok
-	Pekerja	1,65	Hok
28	Membuat Begesting 1 M2		
-	Kayu begisting	0,03	M3
-	Paku 5 - 12 cm	0,40	Kg
-	Minyak bekisting	0,20	Liter
-	Kayu meranti usuk	0,02	M3
-	Plywood tebal 6 mm	0,35	Lbr
-	Pekerja	0,66	Hok
-	Tukang Kayu	0,33	Hok
-	Kepala Tukang	0,03	Hok
29	1 M2 Pembersihan Lokasi		
-	Pekerja	0,08	Hok
-	Kepala Tukang	0,01	Hok
30	1 M' Pekerjaan Pasang Buis Beton		
-	Buis Beton	1,350	Bh
-	Pasir Pasang	0,010	M3

- Semen PC 40 Kg	0,003	Zak
- Pekerja	0,320	Hok
- Tukang	0,080	Hok
- Kepala Tukang	0,008	Hok

31 1 M² Pekerjaan Pasangan Batako, camp. 1:4

Batako Buntu	12,50	Bh
Semen 40 Kg	0,19	Zak
Pasir Pasang	0,03	m ³
Pekerja	0,30	Hok
Tukang	0,01	Hok

32 1 M² Pekerjaan Koral Sikat

Koral Sikat	1,650	Zak
Semen 40 kg	0,232	Zak
Pasir Pasang	0,018	M3
Pekerja	0,350	Hok
Tukang	0,035	Hok
Kepala Tukang	0,650	Hok

RENCANA ANGGARAN BIAYA (RAB)

Desa : Dajan Peken
 Kecamatan : Tabanan
 Kabupaten : Tabanan
 Provinsi : Bali

No.RAB : Gang XXVI/Br. Dinas Pasekan Baleran /2023
 Bidang : Pelaksanaan Pembangunan Desa
 Sub Bidang : Pekerjaan Umum dan Tata Ruang
 Kegiatan : Peningkatan Jalan Permukiman/Gang

URAIAN	Satuan	Volume			Harga Satuan Rp	Jumlah Dana Desa	Jumlah Swadaya	Jumlah Total	
		Total	Dana Desa	Swadaya		(Rp)	(Rp)	(Rp)	
a	b	c	d=(c-e)	e	f	g = (dxf)	h = (exf)	i= (g+h)	
1. BAHAN									
1.1	ATK	Pkt	1	1	-	200.000,00	200.000,00	-	200.000,00
1.2	Papan Kegiatan	Pkt	1	1	-	325.000,00	325.000,00	-	325.000,00
1.3	Pasir Urug	M3	47	47	-	307.000,00	14.429.000,00	-	14.429.000,00
1.4	Semen PC 40 Kg	Zak	24	24	-	63.000,00	1.512.000,00	-	1.512.000,00
1.5	Pasir Beton	M3	2	2	-	400.000,00	800.000,00	-	800.000,00
1.6	Kerikil	M3	3	3	-	418.000,00	1.254.000,00	-	1.254.000,00
1.7	Paving Blok 20 x 20 x 8 cm	M2	784	784	-	100.000,00	78.400.000,00	-	78.400.000,00
1.8	Papan Begesting	M2	24	24	-	30.000,00	720.000,00	-	720.000,00
1.9	Benang	Rol	10	10	-	5.000,00	50.000,00	-	50.000,00
Sub Total 1)						97.690.000,00	-	97.690.000,00	
2. ALAT									
2.1	Sewa Molen	Jam	3	3	-	84.600,00	253.800,00	-	253.800,00
2.2	Mob Demob Molen	Paket	1	1	-	300.000,00	300.000,00	-	300.000,00
Sub Total 2)						553.800,00	-	553.800,00	
3. UPAH									
3.1	Honor TPK	Bln	1	1	-	1.000.000,00	1.000.000,00	-	1.000.000,00
3.2	Pekerja	Hok	555	555	-	110.000,00	61.050.000,00	-	61.050.000,00
3.3	Tukang	Hok	246	246	-	120.000,00	29.520.000,00	-	29.520.000,00
3.4	Kepala Tukang	Hok	24	24	-	130.000,00	3.120.000,00	-	3.120.000,00
Sub Total 3)						94.690.000,00	-	94.690.000,00	
Total Biaya						192.933.800,00	-	192.933.800,00	



....., Tanggal, 2022
 Tim Penyusun RKP Desa

(IMP. RUSSIAWAN)

DAFTAR ANALISA PEKERJAAN
(untuk menghitung kebutuhan material)

1	Pek. Galian Tanah Biasa		
	- Pekerja	0,75	Hok
2	Pek. Urugan Sirtu / m³		
	- Sirtu	1,20	M ³
	- Pekerja	0,25	Hok
3	Pek. Urugan Pasir / m³		
	- Pasir urug	1,20	M ³
	- Pekerja	0,30	Hok
4	Pek. Pasang Paving Blok Natural / m²		
	- Paving Blok Natural 20 cm tebal 8 cm	1,00	M ²
	- Pasir Urug	0,10	M ³
	- Kepala Tukang	0,03	Hok
	- Tukang	0,30	Hok
	- Pekerja	0,60	Hok
5	Pek. Pas. Pondasi Batu Belah 1 PC : 4 Pasir / m³		
	- Batu Kali Belah	1,20	M ³
	- Portland Cement	4,08	Zak
	- Pasir Pasang	0,52	M ³
	- Kepala Tukang	0,08	Hok
	- Tukang	0,75	Hok
	- Pekerja	1,50	Hok
6	Pek. Pas. Pondasi Batu Belah 1 PC : 6 Pasir / m³		
	- Batu Kali Belah	1,20	M ³
	- Portland Cement	117,00	Kg
	- Pasir Pasang	0,56	M ³
	- Kepala Tukang	0,08	Hok
	- Tukang	0,75	Hok
	- Pekerja	1,50	Hok
7	Pek. Pas. Batu Merah tb. 1 bata 1 PC : 4 Pasir / m²		
	- Batu Merah (5x11x22cm)	140,00	Bh
	- Portland Cement	26,55	Kg
	- Kepala Tukang	0,02	Hok
	- Tukang	0,20	Hok
	- Pekerja	0,55	Hok
8	Pek. Pas. Batu Merah tb. 1 bata 1 PC : 6 Pasir / m²		
	- Batu Merah (5x11x22cm)	140,00	Bh
	- Portland Cement	18,50	Kg
	- Pasir Pasang	0,12	M ³
	- Kepala Tukang	0,02	Hok
	- Tukang	0,20	Hok
	- Pekerja	0,55	Hok

9	Pek. Pas. Batu Merah tb. 1/2 bata 1 PC : 4 Pasir / m²		
-	Batu Merah (5x11x22cm)	70,00	Bh
-	Portland Cement	11,50	Kg
-	Pasir Pasang	0,04	M ³
-	Kepala Tukang	0,01	Hok
-	Tukang	0,10	Hok
-	Pekerja	0,30	Hok
10	Pek. Pas. Batu Merah tb. 1/2 bata 1 PC : 6 Pasir / m²		
-	Batu Merah (5x11x22cm)	70,00	Bh
-	Portland Cement	8,32	Kg
-	Pasir Pasang	0,05	M ³
-	Kepala Tukang	0,01	Hok
-	Tukang	0,10	Hok
-	Pekerja	0,30	Hok
11	Pek. Plesteran 1 PC : 4 Pasir tb. 1,5 cm / m²		
-	Portland Cement	6,24	Kg
-	Pasir Pasang	0,02	M ³
-	Kepala Tukang	0,02	Hok
-	Tukang	0,15	Hok
-	Pekerja	0,30	Hok
12	Pek. Plesteran 1 PC : 6 Pasir tb. 1,5 cm / m²		
-	Portland Cement	4,42	Kg
-	Pasir Pasang	0,03	M ³
-	Kepala Tukang	0,02	Hok
-	Tukang	0,15	Hok
-	Pekerja	0,30	Hok
13	Pek. Finishing Siar Pasangan Batu kali, 1 PC : 2 Pasir / m²		
-	Portland Cement	6,34	Kg
-	Pasir Pasang	0,01	M ³
-	Kepala Tukang	0,02	Hok
-	Tukang	0,15	Hok
-	Pekerja	0,30	Hok
14	Pek. Lapis Pondasi Bawah (LPB) - TELFORD / m²		
-	Batu pecah 10/15 cm	0,13	M ³
-	Batu pecah 5/7 cm	0,05	M ³
-	Pasir Urug	0,08	M ³
15	Pek. Lapis Pondasi Agregat Kelas A / m³		
-	Agregat Kasar Klas A	0,66	M ³
-	Agregat Halus Klas A	0,54	M ³
16	Pek. Lapis Pondasi Agregat Kelas B / m³		
-	Agregat Kasar Klas B	0,42	M ³
-	Agregat Halus Klas B	0,24	M ³
-	Sirtu	0,54	M ³

17 Pek. Lapis Resap Pengikat / m²		
- Aspal Penetrasi 60/70	0,50	Kg
- Kerosene / Minyak Tanah	0,39	Ltr
18 Pek. Lapis Perekat / m²		
- Aspal Penetrasi 60/70	0,31	Kg
- Kerosene / Minyak Tanah	0,09	Ltr
19 Pek. Lapis Penetrasi Makadam (Leveling) / m³		
- Agregat Kasar	1,82	M ³
- Aspal Penetrasi 60/70	80,00	Kg
- Kayu Bakar	0,30	M ³
20 Pek. Lapis Penetrasi Makadam Sheet / m²		
- Agregat Pokok Lapen	0,05	M ³
- Agregat Pengunci Lapen	0,02	M ³
- Batu pecah 0,2 - 0,5 cm	0,01	M ³
- Aspal Penetrasi 60/70	4,50	Kg
- Kayu Bakar	0,05	M ³
21 Pek. Latasir (Sand Sheet) / m²		
- Kayu Bakar	0,02	M ³
- Batu pecah 02 - 0,5 cm	0,02	M ³
- Aspal Penetrasi 60/70	2,50	Kg
22 Memasang bronjong kawat dia 4 mm / m³		
- Kawat matras	15,00	Kg
- Batu belah	1,00	M ³
23 Memasang bronjong kawat pabrikan dia 2.7 mm / m³		
- Kawat matras pabrikan	1,00	Unit
- Batu belah	1,00	M ³
24 Memasang Stenslaag Tebal 6 CM / m²		
- Batu pecah 5/7 cm	0,06	M ³
- Batu pecah 3/5 cm	0,02	M ³
- Pasir urug	0,02	M ³
25 Cetakan Beton Kayu Tahun / m²		
- Kayu Tahun	0,04	M ³
- Paku Biasa (2" - 5")	0,40	Kg
26 Membuat Beton 1 PC : 3 Ps : 5 Kr		
- Portland Cement 40 Kg	5,45	Kg
- Pasir Beton	0,52	M ³
- Kerikil	0,78	M ³
- Kepala Tukang	0,03	Hok
- Tukang	0,25	Hok
- Pekerja	1,65	Hok
27 Membuat Beton 1 PC : 2 Ps : 3 Kr		
- Portland Cement 40 Kg	5,76	Kg
- Pasir Beton	0,52	M ³
- Kerikil	0,78	M ³
- Kepala Tukang	0,03	Hok
- Tukang	0,25	Hok
- Pekerja	1,65	Hok
28 Membuat Begesting 1 M2		
- Kayu begisting	0,03	M3
- Paku 5 - 12 cm	0,40	Kg
- Minyak bekisting	0,20	Liter
- Kayu meranti usuk	0,02	M3
- Plywood tebal 6 mm	0,35	Lbr
- Pekerja	0,66	Hok
- Tukang Kayu	0,33	Hok
- Kepala Tukang	0,03	Hok
29 1 M2 Memotong Pembersihan Lokasi		
- Pekerja	0,08	Hok
- Kepala Tukang	0,01	Hok
30 1 M' Pekerjaan Pasang Buis Beton		
- Buis Beton	1,35	Bh
- Pasir Pasang	0,01	M3

- Semen PC 40 Kg	0,00	Zak
- Pekerja	0,32	Hok
- Tukang Kayu	0,08	Hok
- Kepala Tukang	0,01	Hok
31 1 m ² Pekerjaan Pasangan Batako, camp. 1:4		
Batako Buntu	12,50	Bh
Semen 40 Kg	0,19	Zak
Pasir Pasang	0,03	m ³
Pekerja	0,30	Hok
Tukang	0,01	Hok

RENCANA ANGGARAN BIAYA (RAB)

Desa : Dajan Peken
 Kecamatan : Tabanan
 Kabupaten : Tabanan
 Provinsi : Bali

No.RAB : Br. Pasekan /Jln Jalak Putih Gg. VII/2023
 Bidang : Pelaksanaan Pembangunan Desa
 Sub Bidang : Pekerjaan Umum dan Tata Ruang
 Kegiatan : Peningkatan Jalan Perumahan/Gang

URAIAN	Satuan	Volume			Harga Satuan Rp	Jumlah Dana Desa	Jumlah Swadaya	Jumlah Total
		Total	Dana Desa	Swadaya		(Rp)	(Rp)	(Rp)
a	b	c	d=(c-e)	e	f	g = (dxf)	h = (exf)	i= (g+h)
1. BAHAN								
1.1	ATK	Pkt	1	1	-	200.000,00	200.000,00	200.000,00
1.2	Papan Kegiatan	Pkt	1	1	-	325.000,00	325.000,00	325.000,00
1.3	Pasir Urug	M3	10	10	-	307.000,00	3.070.000,00	3.070.000,00
1.4	Tanah Urug	M3	0	0	-	-	-	-
1.5	Semen PC 40 Kg	Zak	47	47	-	63.000,00	2.961.000,00	2.961.000,00
1.6	Pasir Beton	M3	9	9	-	400.000,00	3.600.000,00	3.600.000,00
1.7	Pasir Pasang	M3	0	0	-	400.000,00	-	-
1.8	Paving Blok tbl 8 cm	M2	0	0	-	-	-	-
1.9	Kerikil	M3	13	13	-	418.000,00	5.434.000,00	5.434.000,00
1.10	Batu Kali	Zak	0	0	-	-	-	-
1.11	Buis Beton dia 50 Cm	Bh	0	0	-	-	-	-
1.12	Paku 5 - 12 cm	Kg	0	0	-	24.000,00	-	-
1.13	Minyak Bekisting	Ltr	0	0	-	20.000,00	-	-
1.14	Usuk Lokal	M3	0	0	-	2.000.000,00	-	-
1.15	Plywood Tebal 9 mm	Lbr	0	0	-	125.000,00	-	-
1.16	Papan Begesting	Lbr	30	30	-	30.000,00	900.000,00	900.000,00
1.18	Benang	Rol	10	10	-	5.000,00	50.000,00	50.000,00
					Sub Total 1)	16.540.000,00	-	16.540.000,00
2. ALAT								
2.1	Sewa Molen	Jam	13	13	-	84.600,00	1.099.800,00	1.099.800,00
2.2	Mob Demob Molen	Paket	1	1	-	300.000,00	300.000,00	300.000,00
					Sub Total 2)	1.399.800,00	-	1.399.800,00
3. UPAH								
3.1	Honor TPK	Bln	1	1	-	1.000.000,00	1.000.000,00	1.000.000,00
3.2	Pekerja	Hok	41	41	-	110.000,00	4.510.000,00	4.510.000,00
3.3	Tukang	Hok	5	5	-	120.000,00	600.000,00	600.000,00
3.4	Kepala Tukang	Hok	0	0	-	130.000,00	-	-
					Sub Total 3)	6.110.000,00	-	6.110.000,00
Total Biaya						24.049.800,00	-	24.049.800,00



....., Tanggal....., 2022
 Tim Penyusun RKP Desa

(Signature)
 (M.D. RUSDIYAN)

DAFTAR ANALISA PEKERJAAN

(untuk menghitung kebutuhan material)

1	Pek. Galian Tanah Biasa		
	- Pekerja	0,75	Hok
2	Pek. Urugan Sirtu / m³		
	- Sirtu	1,20	M ³
	- Pekerja	0,25	Hok
3	Pek. Urugan Pasir / m³		
	- Pasir urug	1,20	M ³
	- Pekerja	0,30	Hok
4	Pek. Pasang Paving Blok Natural / m²		
	- Paving Blok Natural 20 cm tebal 8 cm	1,00	M ²
	- Pasir Urug	0,10	M ³
	- Kepala Tukang	0,03	Hok
	- Tukang	0,30	Hok
	- Pekerja	0,60	Hok
5	Pek. Pas. Pondasi Batu Belah 1 PC : 4 Pasir / m³		
	- Batu Kali Belah	1,20	M ³
	- Portland Cement	4,08	Zak
	- Pasir Pasang	0,52	M ³
	- Kepala Tukang	0,08	Hok
	- Tukang	0,75	Hok
	- Pekerja	1,50	Hok
6	Pek. Pas. Pondasi Batu Belah 1 PC : 6 Pasir / m³		
	- Batu Kali Belah	1,20	M ³
	- Portland Cement	2,93	Zak
	- Pasir Pasang	0,56	M ³
	- Kepala Tukang	0,08	Hok
	- Tukang	0,75	Hok
	- Pekerja	1,50	Hok
7	Pek. Pas. Batu Merah tb. 1 bata 1 PC : 4 Pasir / m²		
	- Batu Merah (5x11x22cm)	140,00	Bh
	- Portland Cement	26,55	Kg
	- Kepala Tukang	0,02	Hok
	- Tukang	0,20	Hok
	- Pekerja	0,55	Hok
8	Pek. Pas. Batu Merah tb. 1 bata 1 PC : 6 Pasir / m²		
	- Batu Merah (5x11x22cm)	140,00	Bh
	- Portland Cement	18,50	Kg
	- Pasir Pasang	0,12	M ³
	- Kepala Tukang	0,02	Hok
	- Tukang	0,20	Hok
	- Pekerja	0,55	Hok

9	Pek. Pas. Batu Merah tb. 1/2 bata 1 PC : 4 Pasir / m²		
-	Batu Merah (5x11x22cm)	70,00	Bh
-	Portland Cement	11,50	Kg
-	Pasir Pasang	0,04	M ³
-	Kepala Tukang	0,01	Hok
-	Tukang	0,10	Hok
-	Pekerja	0,30	Hok
10	Pek. Pas. Batu Merah tb. 1/2 bata 1 PC : 6 Pasir / m²		
-	Batu Merah (5x11x22cm)	70,00	Bh
-	Portland Cement	8,32	Kg
-	Pasir Pasang	0,05	M ³
-	Kepala Tukang	0,01	Hok
-	Tukang	0,10	Hok
-	Pekerja	0,30	Hok
11	Pek. Plesteran 1 PC : 4 Pasir tb. 1,5 cm / m²		
-	Portland Cement	6,24	Kg
-	Pasir Pasang	0,02	M ³
-	Kepala Tukang	0,02	Hok
-	Tukang	0,15	Hok
-	Pekerja	0,30	Hok
12	Pek. Plesteran 1 PC : 6 Pasir tb. 1,5 cm / m²		
-	Portland Cement	4,42	Kg
-	Pasir Pasang	0,03	M ³
-	Kepala Tukang	0,02	Hok
-	Tukang	0,15	Hok
-	Pekerja	0,30	Hok
13	Pek. Finishing Siar Pasangan Batu kali, 1 PC : 2 Pasir / m²		
-	Portland Cement	0,16	Zak
-	Pasir Pasang	0,01	M ³
-	Kepala Tukang	0,02	Hok
-	Tukang	0,15	Hok
-	Pekerja	0,30	Hok
14	Pek. Lapis Pondasi Bawah (LPB) - TELFORD / m²		
-	Batu pecah 10/15 cm	0,13	M ³
-	Batu pecah 5/7 cm	0,05	M ³
-	Pasir Urug	0,08	M ³
15	Pek. Lapis Pondasi Agregat Kelas A / m³		
-	Agregat Kasar Klas A	0,66	M ³
-	Agregat Halus Klas A	0,54	M ³
16	Pek. Lapis Pondasi Agregat Kelas B / m³		
-	Agregat Kasar Klas B	0,42	M ³
-	Agregat Halus Klas B	0,24	M ³
-	Sirtu	0,54	M ³

17	Pek. Lapis Resap Pengikat / m²		
	- Aspal Penetrasi 60/70	0,50	Kg
	- Kerosene / Minyak Tanah	0,39	Ltr
18	Pek. Lapis Perekat / m²		
	- Aspal Penetrasi 60/70	0,31	Kg
	- Kerosene / Minyak Tanah	0,09	Ltr
19	Pek. Lapis Penetrasi Makadam (Leveling) / m³		
	- Agregat Kasar	1,82	M ³
	- Aspal Penetrasi 60/70	80,00	Kg
	- Kayu Bakar	0,30	M ³
20	Pek. Lapis Penetrasi Makadam Sheet / m²		
	- Agregat Pokok Lapen	0,05	M ³
	- Agregat Pengunci Lapen	0,02	M ³
	- Batu pecah 0,2 - 0,5 cm	0,01	M ³
	- Aspal Penetrasi 60/70	4,50	Kg
	- Kayu Bakar	0,05	M ³
21	Pek. Latisir (Sand Sheet) / m²		
	- Kayu Bakar	0,02	M ³
	- Batu pecah 02 - 0,5 cm	0,02	M ³
	- Aspal Penetrasi 60/70	2,50	Kg
22	Memasang bronjong kawat dia 4 mm / m³		
	- Kawat matras	15,00	Kg
	- Batu belah	1,00	M ³
23	Memasang bronjong kawat pabrikan dia 2.7 mm / m³		
	- Kawat matras pabrikan	1,00	Unit
	- Batu belah	1,00	M ³
24	Memasang Stenslaag Tebal 6 CM / m²		
	- Batu pecah 5/7 cm	0,06	M ³
	- Batu pecah 3/5 cm	0,02	M ³
	- Pasir urug	0,02	M ³
25	Cetakan Beton Kayu Tahun / m²		
	- Kayu Tahun	0,04	M ³
	- Paku Biasa (2" - 5")	0,40	Kg
26	Membuat Beton 1 PC : 3 Ps : 5 Kr		
	- Portland Cement 40 Kg	5,46	Zak
	- Pasir Beton	0,52	M ³
	- Kerikil	0,78	M ³
	- Kepala Tukang	0,03	Hok
	- Tukang	0,25	Hok
	- Pekerja	1,65	Hok
27	Membuat Beton 1 PC : 2 Ps : 3 Kr		
	- Portland Cement 40 Kg	5,76	Zak
	- Pasir Beton	0,52	M ³
	- Kerikil	0,78	M ³
	- Kepala Tukang	0,03	Hok
	- Tukang	0,25	Hok
	- Pekerja	1,65	Hok
28	Membuat Begesting 1 M2		
	- Kayu begisting	0,03	M3
	- Paku 5 - 12 cm	0,40	Kg
	- Minyak bekisting	0,20	Liter
	- Kayu meranti usuk	0,02	M3
	- Plywood tebal 6 mm	0,35	Lbr
	- Pekerja	0,66	Hok
	- Tukang Kayu	0,33	Hok
	- Kepala Tukang	0,03	Hok
29	1 M2 Pembersihan Lokasi		
	- Pekerja	0,08	Hok
	- Kepala Tukang	0,01	Hok
30	1 M' Pekerjaan Pasang Buis Beton		
	- Buis Beton	1,350	Bh
	- Pasir Pasang	0,010	M3

- Semen PC 40 Kg	0,003	Zak
- Pekerja	0,320	Hok
- Tukang	0,080	Hok
- Kepala Tukang	0,008	Hok
31 1 M² Pekerjaan Pasangan Batako, camp. 1:4		
Batako Buntu	12,50	Bh
Semen 40 Kg	0,19	Zak
Pasir Pasang	0,03	m ³
Pekerja	0,30	Hok
Tukang	0,01	Hok
32 1 M² Pekerjaan Koral Sikat		
Koral Sikat	1,650	Zak
Semen 40 kg	0,232	Zak
Pasir Pasang	0,018	M3
Pekerja	0,350	Hok
Tukang	0,035	Hok
Kepala Tukang	0,650	Hok

RENCANA ANGGARAN BIAYA (RAB)

Desa : Dajan Peken
 Kecamatan : Tabanan
 Kabupaten : Tabanan
 Provinsi : Bali

No.RAB : Gang III /Br. Dinas Malkangin /2023
 Bidang : Pelaksanaan Pembangunan Desa
 Sub Bidang : Pekerjaan Umum dan Tata Ruang
 Kegiatan : Peningkatan Jalan Permukiman/Gang

URAIAN	Satuan	Volume			Harga Satuan Rp	Jumlah Dana Desa	Jumlah Swadaya	Jumlah Total	
		Total	Dana Desa	Swadaya		(Rp)	(Rp)	(Rp)	
a	b	c	d=(c-e)	e	f	g = (dxf)	h = (exf)	i= (g+h)	
1. BAHAN									
1.1	ATK	Pkt	1	1	-	200.000,00	200.000,00	-	200.000,00
1.2	Papan Kegiatan	Pkt	1	1	-	325.000,00	325.000,00	-	325.000,00
1.3	Pasir Urug	M3	4	4	-	307.000,00	1.228.000,00	-	1.228.000,00
1.4	Semen PC 40 Kg	Zak	63	63	-	63.000,00	3.969.000,00	-	3.969.000,00
1.5	Pasir Beton	M3	7	7	-	400.000,00	2.800.000,00	-	2.800.000,00
1.6	Pasir Pasang	M3	1	1	-	400.000,00	400.000,00	-	400.000,00
1.7	Kerikil	M3	9	9	-	418.000,00	3.762.000,00	-	3.762.000,00
1.8	Koral Sikat	Zak	64	64	-	-	-	-	-
1.9	Paku 5 - 12 cm	Kg	13	13	-	24.000,00	312.000,00	-	312.000,00
1.10	Minyak Bekisting	Ltr	7	7	-	20.000,00	140.000,00	-	140.000,00
1.11	Kayu Meranti Usuk	M3	1	1	-	3.500.000,00	3.500.000,00	-	3.500.000,00
1.12	Plywood Tebal 9 mm	Lbr	11	11	-	125.000,00	1.375.000,00	-	1.375.000,00
1.13	Papan Begesting	Lbr	29	29	-	30.000,00	870.000,00	-	870.000,00
1.14	Benang	Rol	10	10	-	5.000,00	50.000,00	-	50.000,00
					Sub Total 1)	18.931.000,00	-	18.931.000,00	
2. ALAT									
2.1	Sewa Molen	Jam	6	6	-	84.600,00	507.600,00	-	507.600,00
2.2	Mob Demob Molen	Paket	1	1	-	300.000,00	300.000,00	-	300.000,00
					Sub Total 2)	807.600,00	-	807.600,00	
3. UPAH									
3.1	Honor TPK	Bln	1	1	-	1.000.000,00	1.000.000,00	-	1.000.000,00
3.2	Pekerja	Hok	67	67	-	110.000,00	7.370.000,00	-	7.370.000,00
3.3	Tukang	Hok	15	15	-	120.000,00	1.800.000,00	-	1.800.000,00
3.4	Kepala Tukang	Hok	25	25	-	130.000,00	3.250.000,00	-	3.250.000,00
					Sub Total 3)	13.420.000,00	-	13.420.000,00	
					Total Biaya	33.158.600,00	-	33.158.600,00	



Mengetahui :
 Perbekel Dajan Peken

....., Tanggal, 2022
 Tim Penyusun RKP Desa

(Signature)
 (MD. RUSDIANAN)

DAFTAR ANALISA PEKERJAAN

(untuk menghitung kebutuhan material)

1	Pek. Galian Tanah Biasa		
	- Pekerja	0,75	Hok
2	Pek. Urugan Sirtu / m³		
	- Sirtu	1,20	M ³
	- Pekerja	0,25	Hok
3	Pek. Urugan Pasir / m³		
	- Pasir urug	1,20	M ³
	- Pekerja	0,30	Hok
4	Pek. Pasang Paving Blok Natural / m²		
	- Paving Blok Natural 20 cm tebal 8 cm	1,00	M ²
	- Pasir Urug	0,10	M ³
	- Kepala Tukang	0,03	Hok
	- Tukang	0,30	Hok
	- Pekerja	0,60	Hok
5	Pek. Pas. Pondasi Batu Belah 1 PC : 4 Pasir / m³		
	- Batu Kali Belah	1,20	M ³
	- Portland Cement	4,08	Zak
	- Pasir Pasang	0,52	M ³
	- Kepala Tukang	0,08	Hok
	- Tukang	0,75	Hok
	- Pekerja	1,50	Hok
6	Pek. Pas. Pondasi Batu Belah 1 PC : 6 Pasir / m³		
	- Batu Kali Belah	1,20	M ³
	- Portland Cement	117,00	Kg
	- Pasir Pasang	0,56	M ³
	- Kepala Tukang	0,08	Hok
	- Tukang	0,75	Hok
	- Pekerja	1,50	Hok
7	Pek. Pas. Batu Merah tb. 1 bata 1 PC : 4 Pasir / m²		
	- Batu Merah (5x11x22cm)	140,00	Bh
	- Portland Cement	26,55	Kg
	- Kepala Tukang	0,02	Hok
	- Tukang	0,20	Hok
	- Pekerja	0,55	Hok
8	Pek. Pas. Batu Merah tb. 1 bata 1 PC : 6 Pasir / m²		
	- Batu Merah (5x11x22cm)	140,00	Bh
	- Portland Cement	18,50	Kg
	- Pasir Pasang	0,12	M ³
	- Kepala Tukang	0,02	Hok
	- Tukang	0,20	Hok
	- Pekerja	0,55	Hok

9	Pek. Pas. Batu Merah tb. 1/2 bata 1 PC : 4 Pasir / m²		
-	Batu Merah (5x11x22cm)	70,00	Bh
-	Portland Cement	11,50	Kg
-	Pasir Pasang	0,04	M ³
-	Kepala Tukang	0,01	Hok
-	Tukang	0,10	Hok
-	Pekerja	0,30	Hok
10	Pek. Pas. Batu Merah tb. 1/2 bata 1 PC : 6 Pasir / m²		
-	Batu Merah (5x11x22cm)	70,00	Bh
-	Portland Cement	8,32	Kg
-	Pasir Pasang	0,05	M ³
-	Kepala Tukang	0,01	Hok
-	Tukang	0,10	Hok
-	Pekerja	0,30	Hok
11	Pek. Plesteran 1 PC : 4 Pasir tb. 1,5 cm / m²		
-	Portland Cement	6,24	Kg
-	Pasir Pasang	0,02	M ³
-	Kepala Tukang	0,02	Hok
-	Tukang	0,15	Hok
-	Pekerja	0,30	Hok
12	Pek. Plesteran 1 PC : 6 Pasir tb. 1,5 cm / m²		
-	Portland Cement	4,42	Kg
-	Pasir Pasang	0,03	M ³
-	Kepala Tukang	0,02	Hok
-	Tukang	0,15	Hok
-	Pekerja	0,30	Hok
13	Pek. Finishing Siar Pasangan Batu kali, 1 PC : 2 Pasir / m²		
-	Portland Cement	6,34	Kg
-	Pasir Pasang	0,01	M ³
-	Kepala Tukang	0,02	Hok
-	Tukang	0,15	Hok
-	Pekerja	0,30	Hok
14	Pek. Lapis Pondasi Bawah (LPB) - TELFORD / m²		
-	Batu pecah 10/15 cm	0,13	M ³
-	Batu pecah 5/7 cm	0,05	M ³
-	Pasir Urug	0,08	M ³
15	Pek. Lapis Pondasi Agregat Kelas A / m³		
-	Agregat Kasar Klas A	0,66	M ³
-	Agregat Halus Klas A	0,54	M ³
16	Pek. Lapis Pondasi Agregat Kelas B / m³		
-	Agregat Kasar Klas B	0,42	M ³
-	Agregat Halus Klas B	0,24	M ³
-	Sirtu	0,54	M ³

17	Pek. Lapis Resap Pengikat / m²		
	- Aspal Penetrasi 60/70	0,50	Kg
	- Kerosene / Minyak Tanah	0,39	Ltr
18	Pek. Lapis Perekat / m²		
	- Aspal Penetrasi 60/70	0,31	Kg
	- Kerosene / Minyak Tanah	0,09	Ltr
19	Pek. Lapis Penetrasi Makadam (Leveling) / m³		
	- Agregat Kasar	1,82	M ³
	- Aspal Penetrasi 60/70	80,00	Kg
	- Kayu Bakar	0,30	M ³
20	Pek. Lapis Penetrasi Makadam Sheet / m²		
	- Agregat Pokok Lapen	0,05	M ³
	- Agregat Pengunci Lapen	0,02	M ³
	- Batu pecah 0,2 - 0,5 cm	0,01	M ³
	- Aspal Penetrasi 60/70	4,50	Kg
	- Kayu Bakar	0,05	M ³
21	Pek. Latasir (Sand Sheet) / m²		
	- Kayu Bakar	0,02	M ³
	- Batu pecah 02 - 0,5 cm	0,02	M ³
	- Aspal Penetrasi 60/70	2,50	Kg
22	Memasang bronjong kawat dia 4 mm / m³		
	- Kawat matras	15,00	Kg
	- Batu belah	1,00	M ³
23	Memasang bronjong kawat pabrikan dia 2.7 mm / m³		
	- Kawat matras pabrikan	1,00	Unit
	- Batu belah	1,00	M ³
24	Memasang Stenslaag Tebal 6 CM / m²		
	- Batu pecah 5/7 cm	0,06	M ³
	- Batu pecah 3/5 cm	0,02	M ³
	- Pasir urug	0,02	M ³
25	Cetakan Beton Kayu Tahun / m²		
	- Kayu Tahun	0,04	M ³
	- Paku Biasa (2" - 5")	0,40	Kg
26	Membuat Beton 1 PC : 3 Ps : 5 Kr		
	- Portland Cement 40 Kg	5,45	Kg
	- Pasir Beton	0,52	M ³
	- Kerikil	0,78	M ³
	- Kepala Tukang	0,03	Hok
	- Tukang	0,25	Hok
	- Pekerja	1,65	Hok
27	Membuat Beton 1 PC : 2 Ps : 3 Kr		
	- Portland Cement 40 Kg	5,76	Kg
	- Pasir Beton	0,52	M ³
	- Kerikil	0,78	M ³
	- Kepala Tukang	0,03	Hok
	- Tukang	0,25	Hok
	- Pekerja	1,65	Hok
28	Membuat Begesting 1 M2		
	- Kayu begisting	0,03	M3
	- Paku 5 - 12 cm	0,40	Kg
	- Minyak bekisting	0,20	Liter
	- Kayu meranti usuk	0,02	M3
	- Plywood tebal 6 mm	0,35	Lbr
	- Pekerja	0,66	Hok
	- Tukang Kayu	0,33	Hok
	- Kepala Tukang	0,03	Hok
29	1 M2 Memotong Pembersihan Lokasi		
	- Pekerja	0,08	Hok
	- Kepala Tukang	0,01	Hok
30	1 M' Pekerjaan Pasang Buis Beton		
	- Buis Beton	1,35	Bh
	- Pasir Pasang	0,01	M3

- Semen PC 40 Kg	0,00	Zak
- Pekerja	0,32	Hok
- Tukang Kayu	0,08	Hok
- Kepala Tukang	0,01	Hok
31 1 M² Pekerjaan Pasangan Batako, camp. 1:4		
Batako Buntu	12,50	Bh
Semen 40 Kg	0,19	Zak
Pasir Pasang	0,03	m ³
Pekerja	0,30	Hok
Tukang	0,01	Hok
32 1 M2 Pekerjaan Koral Sikat		
Koral Sikat	1,650	Zak
Semen 40 kg	0,232	Zak
Pasir Pasang	0,018	M3
Pekerja	0,350	Hok
Tukang	0,035	Hok
Kepala Tukang	0,650	Hok

RENCANA ANGGARAN BIAYA (RAB)

DESA : DAJAN PEKEN No. RAB :
 KECAMATAN : TABANAN Bidang : Bidang Pelaksanaan Pembangunan Desa
 KABUPATEN : TABANAN
 PROVINSI : BALI (Penampungan, Bank Sampah, dll).

No	URAIAN	Volume	Satuan	Harga Satuan (Rp)	Jumlah Total (Rp)
	Belanja Barang dan Jasa				
I	Belanja Bahan Bakar Minyak/Gas/Isi Ulang Tabung Pemadam Kebakaran				
1	Bahan Bakar Mesin	1	tahun	3.384.000	3.384.000
2	Bahan Bakar Kendaraan VIAR	1	tahun	6.000.000	6.000.000
				Sub Total 2)	9.384.000
II	Belanja Jasa Honorarium				
	Belanja Jasa Honorarium/Insentif Pelayanan Desa				
1	Petugas x 3 orang	1	tahun	27.000.000	27.000.000
				Sub Total 2)	27.000.000
III	Belanja Pemeliharaan Kendaraan Bermotor				
	Pemeliharaan Kendaraan Viar				
	Perawatan/Servis Viar	1	tahun	2.000.000	2.000.000
	Ganti Oli	1	tahun	600.000	600.000
				Sug Total	2.600.000
IV	Belanja Pemeliharaan				
	Belanja Pemeliharaan Mesin dan Peralatan Berat				
1	Pemeliharaan Mesin Pengolahan	1	tahun	1.200.000	1.200.000
2	Listrik	1	tahun	500.000	500.000
✓ 3	Pembelian Alat-alat (baju, Cangkul, Secop, dll)	1	tahun	5.000.000	5.000.000
✓ 4	Renopasi Gedung	1	tahun	4.316.000	4.316.000
				Sub Total 2)	11.016.000
	Total Biaya				50.000.000

Mengetahui,
Perbekel Dajan Peken

I NYOMAN SUKANADA, SE

Dajan Peken, 1 Agustus 2022
 Tim Penyusun RKP Desa Dajan Peken
 Ketua,

I MADE RUSDIAWAN

RENCANA ANGGARAN BIAYA (RAB)

DESA : DAJAN PEKEN No. RAB :
 KECAMATAN : TABANAN Bidang : Bidang Pelaksanaan Pembangunan Desa
 KABUPATEN : TABANAN Kegiatan : Pemeliharaan Taman/Taman Bermain Anak
 PROVINSI : BALI Milik Desa.

No	URAIAN	Volume	Satuan	Harga Satuan (Rp)	Jumlah Total (Rp)
Belanja Jasa					
I	Belanja Jasa Honorarium				
1	Petugas x 1 orang	12	bulan	350.000	4.200.000
Sub Total 1)					4.200.000
II Belanja Modal Gedung, Bangunan, dan Taman					
Belanja Modal Gedung, Bangunan, dan Taman - Bahan Baku/Material					
1	Sabit	1	buah	100.000	100.000
2	Cangkul Biasa	1	buah	200.000	200.000
Sub Total 2)					300.000
Total Biaya					4.500.000

Mengetahui,

Perbekel Dajan Peken

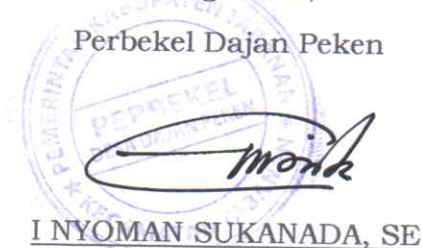

I NYOMAN SUKANADA, SE

Dajan Peken, 1 Agustus 2022

Tim Penyusun RKP Desa Dajan Peken
Ketua,



I MADE RUSDIAWAN

RENCANA ANGGARAN BIAYA (RAB)

DESA : DAJAN PEKEN
 KECAMATAN : TABANAN
 KABUPATEN : TABANAN
 PROVINSI : BALI
 Paket :

No. RAB :
 Bidang : Pelaksanaan Pembangunan
 Desa
 Sub Bidang : Kawasan Pemukiman
 Kegiatan Output/ : Penanganan Kebersihan Desa
 Keluaran : Lingkungan Yang Bersih
 Sasaran : Masyarakat Desa Dajan Peken

Waktu Kegiatan : 1 Tahun

No	URAIAN	Volume	Satuan	Harga Satuan (Rp)	Jumlah Total (Rp)	Sumber Dana
	Pemeliharaan Tempat Sampah (Teba Moderen)					
I	Belanja Modal Gedung Bangunan,Taman - Bahan Baku Material					
1	Bahan Material	ls	ls	2.400.000	2.400.000	DD
				Sub Total 1)	2.400.000	
III	Belanja Modal Gedung Bangunan,Taman - Upah Tenaga Kerja					
1	Upah Tenaga Kerja	ls	ls	6.580.000	6.580.000	DD
				Sub Total 2)	6.580.000	
	Total Biaya				8.980.000	

Mengetahui,
 Perbekel Dajan Peken

I NYOMAN SUKANADA, SE

Dajan Peken, 1 Agustus 2022
 Tim Penyusun RKP Desa

I MADE RUSDIAWAN

RENCANA ANGGARAN BIAYA (RAB)

DESA : DAJAN PEKEN
 KECAMATAN: TABANAN
 KABUPATEN: TABANAN
 PROVINSI : BALI

No. RAB :
 Bidang : Pembangunan Desa
 Desa
 Sub Bidang : kehutanan
 Kegiatan : Pengadaan Bibit Tanaman

Output/
 Keluaran : lingkungan
 Sasaran : lingkungan bersih

Waktu Kegiatan : 1 Tahun

No	URAIAN	Volume	Satuan	Harga Satuan (Rp)	Jumlah Total (Rp)	Sumber Dana
III	Belanja Barang Diserahkan Kepada Masyarakat					
1	Bibit Tanaman Pangan	500	unit	2.500	1.250.000	
2	Peterbag	50	buah	55.000	2.750.000	
				Sub Total 3)	4.000.000	
	Total Biaya				4.000.000	

Mengetahui,
 Perbekel Dajan Peken



I NYOMAN SUKANADA, SE

Dajan Peken, 1 Agustus 2022
 Tim Penyusun RKP Desa Dajan Peken
 Ketua,



I MADE RUSDIAWAN

RENCANA ANGGARAN BIAYA (RAB)

Desa	: Dajan Peken	No. RAB	
Kec. / Kab.	: Tabanan / Tabanan	Bidang	: Pelaksanaan Pembangunan Desa
Provinsi	: Bali	Sub Bidang	: Perhubungan , Komunikasi dan Informatika
Paket	: -	Kegiatan	: Penyelenggaraan Informasi Publik Desa (Poster, Baliho, dll)
Waktu Pelaksanaan	: 12 bulan	Output / Keluaran	: Informasi Desa
		Sasaran	: Masyarakat Dajan Peken

No	URAIAN	Volume	Satuan	Harga Satuan (Rp)	Jumlah Total (Rp)	Sumber Dana	
	Pelayanan Online dan Pengadaan Baliho						
I	Belanja Bendera/Umbul-umbul/Spanduk						
1	Baliho (2 x 3 m)	4	Buah	300.000,00	1.200.000,00	DD	
				Sub Total (1)	1.200.000,00		
	Jumlah (Rp) :					1.200.000,00	

Mengetahui
Perbekel Dajan Peken



I NYOMAN SUKANADA, SE

Tim Penyusun RKP Dajan Peken
Ketua,



I MADE RUSDIAWAN

RENCANA ANGGARAN BIAYA (RAB)

Desa : Dajan Peken No. RAB :
 Kec. / Kab. : Tabanan / Tabanan Bidang : Pembangunan Desa
 Provinsi : Bali Sub Bidang : Pariwisata
 Paket : - Kegiatan : Peningkatan Kapasitaas Pariwisata Desa
 Waktu Pelaksanaan : 12 bulan Output / Keluaran : Terlatihnya Perangkat Desa
 Sasaran : Perangkat Desa

No	URAIAN	Volume	Satuan	Harga Satuan (Rp)	Jumlah Total (Rp)	Sumber Dana
I Belanja Barang Cetak dan Penggandaan						
1	Foto copy	480	Lembar	350,00	168.000,00	DD
					Sub Total (1)	168.000,00
II Belanja Barang Konsumsi (Makan/Minum)						
1	Jajan	70	Unit	11.000,00	770.000,00	DD
2	Nasi	70	Unit	17.500,00	1.225.000,00	DD
					Sub Total (3)	1.995.000,00
III Belanja Jasa Honorarium Tenaga Ahli/ Profesi/Konsultan/						
1	Narasumber	3	Orang	500.000,00	1.500.000,00	DD
					Sub Total (4)	1.500.000,00
JUMLAH (Rp) :					3.663.000,00	

Mengetahui,
 Perbekel Dajan Peken

I NYOMAN SUKANADA, SE

Dajan Peken,
 Tim Penyusun RKP Dajan Peken
 Ketua,

I MADE RUSDIAWAN

RENCANA ANGGARAN BIAYA (RAB)

Desa : Dajan Peken
 Kec. / Kab. : Tabanan / Tabanan
 Provinsi : Bali

No. RAB :
 Bidang : Pembangunn Desa
 Sub : Ketenteraman, Ketertiban Umum dan
 Bidang Perlindungan Masyarakat.
 Kegiatan : Penguatan Dan Peningkatan Kapasitas
 Tenaga Keamanan oleh Pemdes

Paket : -

Output /
 Keluaran : Linmas

Waktu Pelaksanaan : 12 bulan

Sasaran : Masyarakat Dajan Peken

No	URAIAN	Volume	Satuan	Harga Satuan (Rp)	Jumlah Total (Rp)	Sumber Dana
Penguatan Dan Peningkatan Kapasitas Tenaga Keamanan/ Ketertiban oleh Pemdes						
I Belanja Barang Perlengkapan						
1	Belanja Barang cetak dan penggandaan	465	Lembar	350,00	162.750,00	ADD
Sub Total (1)					162.750,00	
II Belanja Barang Konsumsi (Makan/Minum)						
1	Jajan	36	Unit	11.000,00	396.000,00	ADD
2	Nasi	36	Unit	17.500,00	630.000,00	ADD
Sub Total (2)					1.026.000,00	
III Belanja Bendera/Umbul-Umbul/Spanduk						
1	Belanja Spanduk	1	Buah	130.000,00	130.000,00	ADD
Sub Total (3)					130.000,00	
II Belanja Jasa Honorarium Tenaga Ahli/ Profesi/Konsultan/Narasumber						
1	Golongan IV	2	Orang	500.000,00	1.000.000,00	ADD
Sub Total (3)					1.000.000,00	
III Belanja Pakaian Dinas/Seragam/Atribut						
1	Baju Kaos dan Celana Training	33	Stel	250.000,00	8.250.000,00	ADD
Sub Total (3)					8.250.000,00	
JUMLAH (Rp) :					10.568.750,00	

Mengetahui
 Perbekel Dajan Peken

I NYOMAN SUKANADA, SE

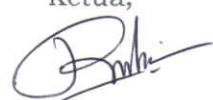
Dajan Peken,
 Tim Penyusun RKP Dajan Peken
 Ketua,

I MADE RUSDIAWAN

RENCANA ANGGARAN BIAYA (RAB)

Desa : Dajan Peken
 Kec. / Kab. : Tabanan / Tabanan
 Provinsi : Bali

No. RAB :
 Bidang : Pembinaan Kemasyarakatan
 Sub : Ketenteraman, Ketertiban Umum dan
 Bidang Perlindungan Masyarakat.
 Kegiatan : Koordinasi Pembinaan Keamanan,
 Ketertiban dan Perlindungan Masyarakat
 Skala Lokal Desa.

Waktu Pelaksanaan : 12 bulan

Output /
 Keluaran :
 Sasaran : Masyarakat Dajan Peken

No	URAIAN	Volume	Satuan	Harga Satuan (Rp)	Jumlah Total (Rp)	Sumber Dana
Koordinasi Pembinaan Keamanan, Ketertiban dan Perlindungan Masyarakat Skala Lokal Desa						
I Belanja Barang Perlengkapan						
1	Belanja Barang cetak dan penggandaan	100	Lembar	350,00	35.000,00	PBH
Sub Total (1)					35.000,00	
II Belanja Barang Konsumsi (Makan/Minum)						
1	Jajan	36	Unit	11.000,00	396.000,00	PBH
2	Nasi	36	Unit	17.500,00	630.000,00	PBH
Sub Total (2)					1.026.000,00	
I Honorarium/Insentif Pelayanan Desa						
1	Ketua	1	Orang	500.000,00	500.000,00	PBH
	Sekretaris	1	Orang	400.000,00	400.000,00	PBH
	Anggota	6	Orang	300.000,00	1.800.000,00	PBH
Sub Total (3)					2.700.000,00	
JUMLAH (Rp) :					3.761.000,00	

Mengetahui
 Perbekel Dajan Peken



I NYOMAN SUKANADA, SE

Dajan Peken,
 Tim Penyusun RKP Dajan Peken
 Ketua,



I MADE RUSDIAWAN

RENCANA ANGGARAN BIAYA (RAB)

Desa	: Dajan Peken	No. RAB	:
Kec. / Kab.	: Tabanan / Tabanan	Bidang	: Pembinaan Kemasyarakatan
Provinsi	: Bali	Sub Bidang	: Ketenteraman, Ketertiban Umum dan Perlindungan Masyarakat
Paket	: -	Kegiatan	: Penyuluhan / Sosialisasi Bidang Hukum dan Perlindungan Masyarakat
Waktu Pelaksanaan	1 Tahun	Output / Keluaran	: Terlatihnya Kader Sadar Hukum
		Sasaran	: Masyarakat Dajan Peken

No	URAIAN	Volume	Satuan	Harga Satuan (Rp)	Jumlah Total (Rp)	Sumber Dana
I Belanja Barang Cetak dan Penggandaan						
1	ATK	1	Unit		49.000,00	BHR
Sub Total (1)					49.000,00	
II Belanja Jasa Honorarium Tenaga Ahli/Profesi/Konsultan/Narasumber						
1	Golongan IV	2	Orang	500.000,00	1.000.000,00	BHR
Sub Total (2)					1.000.000,00	
III Belanja Barang Konsumsi (Makan/Minum)						
1	Jajan	86	Unit	11.000,00	946.000,00	BHR
2	Nasi	86	Unit	17.500,00	1.505.000,00	BHR
Sub Total (3)					2.451.000,00	
JUMLAH (Rp) :					3.500.000,00	

Mengetahui,
Perbekel Dajan Peken



I NYOMAN SUKANADA, SE

Dajan Peken,
Tim Penyusun RKP Dajan Peken
Ketua,



I MADE RUSDIAWAN

RENCANA ANGGARAN BIAYA (RAB)

DESA : DAJAN PEKEN
 KECAMATAN: TABANAN
 KABUPATEN: TABANAN
 PROVINSI : BALI
 Paket :

No. RAB :
 Bidang : Pembinaan Kemasyarakatan
 Sub Bidang : Kebudayaan dan Keagamaan
 Kegiatan : Pembinaan Group Kesenian dan Kebudayaan Tingkat Desa
 Output/
 Keluaran : Sekaa Tabuh
 Sasaran : Sekaa Teruna Desa Dajan Peken

Waktu Kegiatan : 1 Tahun

No	URAIAN	Volume	Satuan	Harga Satuan (Rp)	Jumlah Total (Rp)	Sumber Dana
I	Belanja Barang Untuk Diberikan kepada Masyarakat/Kelompok Masyarakat					
2	Aqua Gelas	162	dus	36.000	5.832.000	DDS
				Sub Total 1)	5.832.000	
IV	Belanja Honorarium Tenaga Ahli/Profesi/Konsultan/Narasumber					
1	Honorarium Pelatih	108	hari	150.000	16.200.000	DDS
				Sub Total 4)	16.200.000	
	Total Biaya				22.032.000	

Mengetahui,
 Perbekel Dajan Peken

I NYOMAN SUKANADA, SE

Dajan Peken, 1 Agustus 2022

Tim Penyusun RKP

I MADE RUSDIAWAN

RENCANA ANGGARAN BIAYA (RAB)

DESA : DAJAN PEKEN
 KECAMATAN: TABANAN
 KABUPATEN: TABANAN
 PROVINSI : BALI
 Paket :

No. RAB :
 Bidang : Pembinaan Kemasyarakatan Desa
 Sub Bidang : Kebudayaan Dan Keagamaan
 Kegiatan : Penyelenggaraan Festival Kesenian,
 / K Adat /Kebudayaan, dan Keagamaan
 (Dharmasanthi)

Output/
 Keluaran :

Waktu Kegiatan : 1 Tahun

Sasaran Pemangku Pura banjar Se Dajan Peken

No	URAIAN	Volume	Satuan	Harga Satuan (Rp)	Jumlah Total (Rp)	Sumber Dana
I	Belanja Barang Konsumsi (Makan dan Minum)					
1	Jajan Kotak	60	unit	10.000	600.000	
2	Nasi Kotak	60	unit	27.000	1.620.000	
3	Nasi bungkus	40	bungkus	15.000	600.000	
				Sub Total 1)	2.820.000	
II	Belanja Jasa Honorarium					
	Belanja Jasa Honorarium/Insentif/Pelayanan Desa					
1	MC	1	orang	200.000	200.000	
				Sub Total 2)	200.000	
III	Belanja Honorarium Tenaga Ahli/Profesi/Konsultansi/Narasumber					
	juri	2	orang	1.200.000	2.400.000	
1	Narasumber (Golongan III)	1	Orang	1.200.000	1.200.000	
				Sub Total 6)	1.200.000	
IV	Belanja Jasa Sewa Peralatan/Perlengkapan					
1	Sound System	1	Set	1.000.000	1.000.000	
2	Gender +santi	1	paket	700.000	700.000	
				Sub Total 3)	1.700.000	
V	Belanja Jasa Dekorasi dan Dokumentasi					
1	Dekorasi	1	set	750.000	750.000	
				Sub Total 4)	750.000	
VI	Belanja Bahan Perlengkapan Untuk Diserahkan kepada Masyarakat					
1	Bingkisan untuk Pemangku	10	stel	290.000	2.900.000	
				Sub Total 5)	2.900.000	
VI	Belanja Bahan Perlengkapan Untuk Diserahkan kepada Masyarakat					
1	Bingkisan untuk Pemangku	10	stel	290.000	2.900.000	
	Belanja Hadiah Kepada Masyarakat					
	Plakat	9	buah	150.000	1.350.000	
	Piagam dan bingkai	11	buah	35.000	385.000	
	juara 1	1	buah	1.000.000	1.000.000	
	juara 2	1	buah	750.000	750.000	
	juara 3	1	buah	500.000	500.000	
	hadiah favorit	6	buah	350.000	2.100.000	
				Sub Total 5)	8.985.000	
	Total Biaya				18.555.000	

Mengetahui,

Dajan Peken, 1 Agustus 2022

Perbekel Dajan Peken

Tim Penyusun RKP Desa Dajan Peken

 I NYOMAN SUKANADA, SE

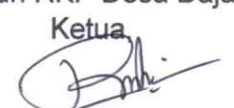
Ketua

 I MADE RUSDIAWAN

RENCANA ANGGARAN BIAYA (RAB)

DESA : DAJAN PEKEN
 KECAMATAN: TABANAN
 KABUPATEN: TABANAN
 PROVINSI : BALI
 Paket :

No. RAB :
 Bidang : Pembinaan Kemasyarakatan Desa
 Sub Bidang : Kebudayaan Dan Keagamaan
 Kegiatan : Penyelenggaraan Festival Kesenian,
 / K Adat /Kebudayaan, dan Keagamaan
 (Karang taruna)

Output/
 Keluaran
 Sasaran

Waktu Kegiatan : 1 Tahun

Karang Taruna Desa dajan Peken

No	URAIAN	Volume	Satuan	Harga Satuan (Rp)	Jumlah Total (Rp)	Sumber Dana
	Lomba Sket Ogoh-ogoh					
I	Belanja Barang Konsumsi (Makan dan Minum)					
1	Jajan Kotak	126	unit	11.000	1.386.000	
2	Nasi Kotak	126	unit	17.500	2.205.000	
				Sub Total 1)	3.591.000	
IV	Belanja barang untu diserahkan Kepad					
1	baju kaos	40	set	100.000	4.000.000	
				Sub Total 4)	4.000.000	
	Total Biaya				7.591.000	

Mengetahui,

Perbekel Dajan Peken

I NYOMAN SUKANADA, SE

Dajan Peken, 1 Agustus 2022

Tim Penyusun RKP Desa Dajan Peken

Ketua,

I MADE RUSDIAWAN

RENCANA ANGGARAN BIAYA (RAB)

DESA : DAJAN PEKEN
 KECAMATAN: TABANAN
 KABUPATEN: TABANAN
 PROVINSI : BALI
 Paket :

No. RAB :
 Bidang : Pembinaan Kemasyarakatan Desa
 Sub Bidang : Kebudayaan Dan Keagamaan
 Kegiatan : Operasional Subak / Subak Abian
 (BKK Propinsi)

Waktu Kegiatan : 1 Tahun

Output/
 Keluaran :
 Sasaran Subak Empas Pasekan & Malkangin

No	URAIAN	Volume	Satuan	Harga Satuan (Rp)	Jumlah Total (Rp)	Sumber Dana
I	Perjalanan Dinas untuk Desa Dinas					
1	Perjalanan Dinas	1	tahun	1.000.000	1.000.000	
				Sub Total 1)	1.000.000	
II	Belanja Barang untuk diberikan kepada masyarakat/kelompok masyarakat					
1	Operasional Subak Empas Malkangin	1	tahun	1.500.000	1.500.000	
2	Operasional Subak Empas Pasekan	1	tahun	1.500.000	1.500.000	
					3.000.000	
	Total Biaya				4.000.000	

Mengetahui,

Perbekel Dajan Peken

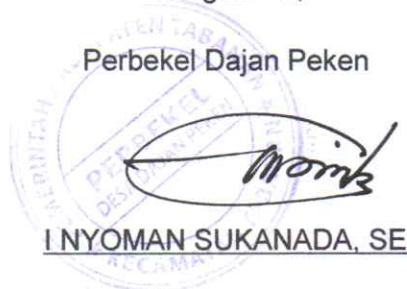

I NYOMAN SUKANADA, SE

Dajan Peken, 22 September 2021

Tim Penyusun RKP Desa Dajan Peken
 Ketua,



I MADE RUSDIAWAN

RENCANA ANGGARAN BIAYA (RAB)

DESA : DAJAN PEKEN
 KECAMATAN: TABANAN
 KABUPATEN: TABANAN
 PROVINSI : BALI
 Paket :

No. RAB :
 Bidang : Pembinaan Kemasyarakatan Desa
 Sub Bidang : Kebudayaan dan Keagamaan
 Kegiatan : Keagamaan (Upakara dan Upacara)/
 BKK Propinsi

Output/
 Keluaran :

Waktu Kegiatan : 1 Tahun

Sasaran : Subak Empas Pasekan & Malkangin

No	URAIAN	Volume	Satuan	Harga Satuan (Rp)	Jumlah Total (Rp)	Sumber Dana
1	Belanja Barang dan Jasa					
1	Banten Upakara Subak Empas Malkangin	1	Ls	8.000.000,00	8.000.000	
2	Banten Upakara Subak Empas Pasekan	1	Ls	8.000.000,00	8.000.000	
					16.000.000	
	Total Biaya					16.000.000

Mengetahui,
 Perbekel Dajan Peken



I NYOMAN SUKANADA, SE

Dajan Peken, 22 September 2021
 Tim Penyusun RKP Desa Dajan Peken
 Ketua,

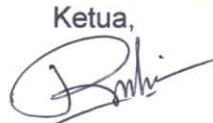

I MADE RUSDIWAN

RENCANA ANGGARAN BIAYA (RAB)

DESA : DAJAN PEKEN
 KECAMATAN: TABANAN
 KABUPATEN: TABANAN
 PROVINSI : BALI
 Paket :

No. RAB :
 Bidang : Pembinaan Kemasyarakatan Desa
 Sub Bidang : Kelembagaan Masyarakat
 Kegiatan : Pembinaan LPM

Waktu Kegiatan : 1 Tahun

Output/
 Keluaran :
 Sasaran : LPM Desa Dajan Peken

No	URAIAN	Volume	Satuan	Harga Satuan (Rp)	Jumlah Total (Rp)	Sumber Dana
I Belanja Barang Cetak dan Penggandaan						
1	Foto Copy	1	Ls		72.500	
					Sub Total 1)	72.500
II BelanjaBarang Konsumsi (Makan dan Minum)						
1	Jajan Kotak	115	unit	11.000	1.265.000	
2	Nasi Kotak	115	unit	27.500	3.162.500	
					Sub Total 2)	4.427.500
III Belanja Pakaian Dinas/Seragam dan Atributnya						
1	pakaian olah raga	10	buah	400.000	4.000.000	
					Sub Total 3)	4.000.000
Total Biaya					8.500.000	

Mengetahui,

Perbekel Dajan Peken

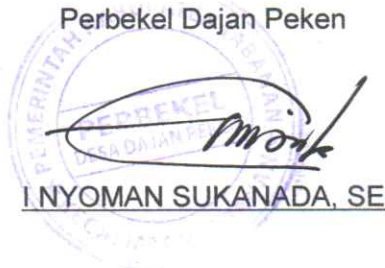

I. NYOMAN SUKANADA, SE

Dajan Peken, 1 Agustus 2022

Tim Penyusun RKP Desa Dajan Peken
 Ketua,



I MADE RUSDIWAN

RENCANA ANGGARAN BIAYA (RAB)

DESA : DAJAN PEKEN
 KECAMATAN: TABANAN
 KABUPATEN: TABANAN
 PROVINSI : BALI
 Paket :

No. RAB :
 Bidang : Pembinaan Kemasyarakatan Desa
 Sub Bidang : Kelembagaan Masyarakat

Kegiatan : Pembinaan PKK

Output/ :

Keluaran :

Sasaran : PKK Desa Dajan Peken

Waktu Kegiatan : 1 Tahun

No	URAIAN	Volume	Satuan	Harga Satuan (Rp)	Jumlah Total (Rp)	Sumber Dana
I	Belanja Barang Cetak dan Penggandaan					
1	Fotocopy	200	lembar	350	70.000	
				Sub Total 1)		70.000
I	Belanja Barang Konsumsi (Makan dan Minum)					
1	Jajan Kotak	80	unit	11.000	880.000	
2	Snack bungkus	270	unit	6.000	1.620.000	
2	Nasi Kotak	80	unit	17.500	1.400.000	
				Sub Total 1)		3.900.000
II	Belanja Pemberian Barang kepada Masyarakat					
1	ATK PKK	9	paket	400.000	3.600.000	
					3.600.000	
	Total Biaya					7.570.000

Mengetahui,

Dajan Peken, 22 September 2021

Perbekel Dajan Peken

Tim Penyusun RKP Desa Dajan Peken
 Ketua,

I NYOMAN SUKANADA, SE

I MADE RUSDIAWAN

RENCANA ANGGARAN BIAYA (RAB)

DESA : DAJAN PEKEN
 KECAMATAN: TABANAN
 KABUPATEN: TABANAN
 PROVINSI : BALI
 Paket :

No. RAB :
 Bidang : Pembinaan Kemasyarakatan Desa
 Sub Bidang : Kelembagaan Masyarakat
 Kegiatan : Subak/Subak Abian (BKK Kabupaten)

Output/
 Keluaran :

Waktu Kegiatan : 1 Tahun

Sasaran : Subak Empas Pasekan & Malkangin

No	URAIAN	Volume	Satuan	Harga Satuan (Rp)	Jumlah Total (Rp)	Sumber Dana
1	Belanja barang untuk diberikan kepada masyarakat/kelompok masyarakat					
1	Subak Empas Malkangin	1	Tahun	6.180.000	6.180.000	
2	Subak Empas Pasekan	1	Tahun	6.180.000	6.180.000	
				Sub Total 1)	12.360.000	
	Total Biaya				12.360.000	

Mengetahui,

Dajan Peken, 22 September 2021

Perbekel Dajan Peken

Tim Penyusun RKP Desa Dajan Peken

Ketua,

I NYOMAN SUKANADA, SE

I MADE RUSDIAWAN

RENCANA ANGGARAN BIAYA (RAB)

DESA : DAJAN PEKEN
 KECAMATAN: TABANAN
 KABUPATEN: TABANAN
 PROVINSI : BALI
 Paket :

No. RAB :
 Bidang : Bintek/Pelatihan/Pengenalan ttg Peternak
 Sub Bidang : Kelembagaan Masyarakat

Kegiatan : TTG Perikanan
 Pelatihan Ternak

Output/
 Keluaran : pelatihan Koloni (ternak ikan)

Waktu Kegiatan : 1 Tahun

Sasaran : Kelompok miskin

No	URAIAN	Volume	Satuan	Harga Satuan (Rp)	Jumlah Total (Rp)	Sumber Dana
I	Belanja Barang Konsumsi (Makan dan Minum)					
1	Jajan Kotak	20	unit	11.000	220.000	
2	Nasi Kotak	20	unit	17.500	350.000	
				Sub Total 1)	570.000	
II	Belanja Bahan Praktek dan Pelatihan					
1	Staterkit	18	Paket	25.000	450.000	
2	Bahan pelatihan	1	Ls	420.000	420.000	
				Sub Total 2)	870.000	
III	Belanja Honorarium Tenaga Ahli/Profesi/Konsultan/Narasumber					
1	Honorarium Pelatih	1	Orang	400.000	400.000	
				Sub Total 3)	400.000	
IV	Belanja Jasa Dekorasi dan Dokumentasi					
1	Spanduk	1	buah	160.000	160.000	
				Sub Total 4)	160.000	
V	Belanja Barang Untuk Diberikan kepada Masyarakat/Kelompok Masyarakat					
1	Bibit ikan	18.000	ekor	500	9.000.000	
3	Pakan	1	Paket	408.000	408.000	
				Sub Total 5)	9.408.000	
	Total Biaya				11.408.000	

Mengetahui,

Perbekel Dajan Peken



I NYOMAN SUKANADA, SE

Dajan Peken, 1 Agustus 2022

Tim Penyusun RKP Desa Dajan Peken
 Ketua,



I MADE RUSDIWAN

RENCANA ANGGARAN BIAYA (RAB)

DESA : DAJAN PEKEN
 KECAMATAN: TABANAN
 KABUPATEN: TABANAN
 PROVINSI : BALI
 Paket :

No. RAB :
 Bidang : Pembinaan Kemasyarakatan Desa
 Sub Bidang : Kelembagaan Masyarakat

Kegiatan : TTG Peternakan
 Pelatihan Ternak

Output/
 Keluaran : pelatihan Koloni (ternak
 ayam, Kambing, Kelinci)

Waktu Kegiatan : 1 Tahun

Sasaran : Kelompok miskin

No	URAIAN	Volume	Satuan	Harga Satuan (Rp)	Jumlah Total (Rp)	Sumber Dana
I	Belanja Barang Konsumsi (Makan dan Minum)					
1	Jajan Kotak	20	unit	11.000	220.000	
2	Nasi Kotak	20	unit	17.500	350.000	
				Sub Total 1)	570.000	
II	Belanja Bahan Praktek dan Pelatihan					
1	Staterkit	18	Paket	25.000	450.000	
2	Bahan pelatihan	1	Ls	420.000	420.000	
				Sub Total 2)	870.000	
III	Belanja Honorarium Tenaga Ahli/Profesi/Konsultan/Narasumber					
1	Honorarium Pelatih	1	Orang	400.000	400.000	
				Sub Total 3)	400.000	
IV	Belanja Jasa Dekorasi dan Dokumentasi					
1	Spanduk	1	buah	130.000	130.000	
				Sub Total 4)	130.000	
V	Belanja Barang Untuk Diberikan kepada Masyarakat/Kelompok Masyarakat					
1	Bibit Lele	12000	ekor	350	4.200.000	
2	bioplak	3	set	1.600.000	4.800.000	
3	Pakan	1	Paket	600.000	600.000	
				Sub Total 6)	9.600.000	
	Total Biaya				11.570.000	

Mengetahui,

Perbekel Dajan Peken

I NYOMAN SUKANADA, SE

Dajan Peken, 1 Agustus 2022

Tim Penyusun RKP Desa Dajan Peken

Ketua,

I MADE RUSDIWAN

RENCANA ANGGARAN BIAYA (RAB)

DESA : DAJAN PEKEN
 KECAMATAN: TABANAN
 KABUPATEN: TABANAN
 PROVINSI : BALI
 Paket :

No. RAB :
 Bidang : Pemberdayaan Masyarakat
 Sub Bidang : Pertanian dan Peternakan
 Kegiatan : Penguatan Ketahanan Pangan Tingkat Desa
 Output/
 Keluaran : Terciptanya Pangan Desa yang kuat
 Sasaran : Semua Warga Se-Desa Dajan Peken

Waktu Kegiatan : 1 Tahun

No	URAIAN	Volume	Satuan	Harga Satuan (Rp)	Jumlah Total (Rp)	Sumber Dana
VI	Belanja Barang Untuk Diberikan kepada Masyarakat/Kelompok Masyarakat					
1	bitit sayuran dan mpon-mpon	400	buah	112.500	45.000.000	
	Total Biaya				45.000.000	

Mengetahui,
 Perbekel Dajan Peken



I NYOMAN SUKANADA, SE

Dajan Peken, 1 Agustus 2022

Tim Penyusun RKP Desa Dajan Peken
 Ketua,



I MADE RUSDIAWAN

RENCANA ANGGARAN BIAYA (RAB) PERUBAHAN

Desa : Dajan Peken No. RAB :
 Kec. / Kab. : Tabanan / Tabanan Bidang : Pemberdayaan Masyarakat
 Provinsi : Bali Sub Bidang : Peningkatan Kapasitaas Aparatur Desa
 Paket : - Kegiatan : Peningkatan Kapasitaas Kepala Desa
 Waktu Pelaksanaan : 12 bulan Output / Keluaran : Terlatihnya Perbekel
 Sasaran : Perbekel

No	URAIAN	Volume	Satuan	Harga Satuan (Rp)	Jumlah Total (Rp)	Sumber Dana
I Belanja Kontribussi Pelatihan						
1.	Kontribusi Pelatihan Perbekel	2	Ls	1.000.000,00	2.000.000,00	Silpa BHP
Sub Total (1)					2.000.000,00	
II Belanja Perjalanan Dinas Luar Kabupaten/Kota						
1	Perjalanan Dinas Perbekel	1	Ls	7.500.000,00	7.500.000,00	Silpa BHP
Sub Total (2)					7.500.000,00	
Jumlah (Rp) :					9.500.000,00	

Mengetahui
Perbekel Dajan Peken



I NYOMAN SUKANADA, SE

Dajan Peken,
Tim Penyusun RKP Dajan Peken
Ketua,



I MADE RUSDIAWAN

RENCANA ANGGARAN BIAYA (RAB)

Desa : Dajan Peken No. RAB :
 Kec. / Kab. : Tabanan / Tabanan Bidang : Pemberdayaan Masyarakat
 Provinsi : Bali Sub : Peningkatan Kapasitaas Aparatur Desa
 Bidang :
 Paket : - Kegiatan : Peningkatan Kapasitaas Perangkat Desa
 Waktu Pelaksanaan : 12 bulan Output /
 Keluaran : Terlatihnya Perangkat Desa
 Sasaran : Perangkat Desa

No	URAIAN	Volume	Satuan	Harga Satuan (Rp)	Jumlah Total (Rp)	Sumber Dana
I Belanja Barang Cetak dan Pengandaan						
1	Tanda peserta	18	Lembar	50.000,00	900.000,00	Silpa BHP
Sub Total (1)					900.000,00	
II Belanja Bahan Praktek dan Pelatihan						
1	Modul	18	Set	25.000,00	450.000,00	Silpa BHP
Sub Total (2)					450.000,00	
III Belanja Barang Konsumsi (Makan/Minum)						
1	Jajan	25	Unit	11.000,00	275.000,00	Silpa BHP
2	Nasi	25	Unit	17.500,00	437.500,00	Silpa BHP
Sub Total (3)					712.500,00	
IV Belanja Jasa Honorarium Tenaga Ahli/ Profesi/Konsultan/						
1	Narasumber	3	Orang	500.000,00	1.500.000,00	Silpa BHP
Sub Total (4)					1.500.000,00	
V Belanja Barang Perlengkapan:						
1	Kontribusi Pelatihan Perangkat	2	ls	1.000.000,00	2.000.000,00	
Sub Total (5)					2.000.000,00	
VI Belanja Perjalanan Dinas						
1	Desa	2	ls	3.000.000,00	6.000.000,00	
Sub Total (6)					6.000.000,00	
JUMLAH (Rp) :					11.562.500,00	

Mengetahui,
Perbekel Dajan Peken

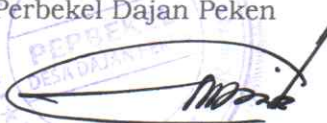

I NYOMAN SUKANADA, SE

Dajan Peken,
Tim Penyusun RKP Dajan Peken

Ketua,



I MADE RUSDIAWAN

RENCANA ANGGARAN BIAYA (RAB)

Desa : Dajan Peken No. RAB :
 Kec. / Kab. : Tabanan / Tabanan Bidang : 4. Pemberdayaan Masyarakat
 Provinsi : Bali Sub :
 Bidang : 4.3. Peningkatan Kapasitaas Aparatur Desa
 Paket : - Kegiatan : 4.3.03. Peningkatan Kapasitaas BPD
 Waktu Pelaksanaan : 12 bulan Output /
 Keluaran : Terlatihnya BPD
 Sasaran : BPD

No	URAIAN	Volume	Satuan	Harga Satuan (Rp)	Jumlah Total (Rp)	Sumber Dana
I Belanja Kontribusi Pelatihan						
1	Kontribusi Pelatihan BPD	3	ls	1.000.000,00	3.000.000,00	BHP
Sub Total (1)					3.000.000,00	
II Belanja Perjalanan Dinas Luar Kabupaten/Kota						
1	Perjalanan Dinas BPD	3	ls	7.500.000,00	22.500.000,00	BHP
Sub Total (2)					22.500.000,00	
Jumlah (Rp) :					25.500.000,00	

Mengetahui
Perbekel Dajan Peken



I NYOMAN SUKANADA, SE

Dajan Peken,
Tim Penyusun RKP Dajan Peken
Ketua,



I MADE RUSDIAWAN

RENCANA ANGGARAN BIAYA (RAB)

DESA : DAJAN PEKEN
 KECAMATAN: TABANAN
 KABUPATEN: TABANAN
 PROVINSI : BALI
 Paket :

No. RAB :
 Bidang : Pemberdayaan Masyarakat
 Sub Bidang : Pemberdayaan Perempuan
 Kegiatan : Peningkatan Kapasitas PKK
 Output/ : Terlatihnya PKK Desa
 Keluaran :
 Sasaran : PKK Desa Dajan Peken

Waktu Kegiatan : 1 Tahun

No	URAIAN	Volume	Satuan	Harga Satuan (Rp)	Jumlah Total (Rp)	Sumber Dana
I	Belanja Barang Perlengkapan					
1	Belanja Kontribusi Pelatihan	1	Ls	1.000.000	1.000.000	
				Sub Total 1)	1.000.000	
II	Belanja Perjalanan Dinas					
2	Perjalanan Dinas Luar Kabupaten	1	Ls	5.000.000	5.000.000	
				Sub Total 2)	5.000.000	
	Total Biaya				6.000.000	

Mengetahui,

Dajan Peken, 1 Agustus 2022

Perbekel Dajan Peken

Tim Penyusun RKP Desa Dajan Peken

Ketua,



I NYOMAN SUKANADA, SE



I MADE RUSDIAWAN

RENCANA KERJA PEMERINTAH (RKP)
DESA DAJAN PEKEN
TAHUN 2023

RENCANA KERJA PEMERINTAH DESA (RKP-DESA)
DESA DAJAN PEKEN
TAHUN ANGGARAN 2023

DESA : Dajan Peken
KECAMATAN : Tabanan
KABUPATEN : Tabanan

NO	BIDANG / JENIS KEGIATAN		MENDUKUNG SDGs KE-	TARGET CAPAI TAHUN 2023	LOKASI	VOLUME & SATUAN	PENERIMA MANFAAT	WAKTU PELAKSANAAN	BIAYA DAN SUMBER PEMBIAYAAN		POLA PELAKSANAAN (Swakelola/Kerja sama Antar Desa/Kerja)	Rencana Pelaksanaan Kegiatan
	BIDANG	SUB BIDANG							JENIS KEGIATAN	JML (Rp)		
			18	1 orang	Kantor Desa Dajan Peken	1 orang	Perbel	12 Bulan	42.000.000	ADD	Swakelola	Kaur Tata Usaha dan Umum
		a	Kelembagaan Desa dinamis dan budaya Desa adaptif	1 orang	Kantor Desa Dajan Peken	1 orang	Perbel	12 Bulan	42.000.000	ADD	Swakelola	Kaur Tata Usaha dan Umum
		b	18 Kelembagaan Desa dinamis dan budaya Desa adaptif	16 orang	Kantor Desa Dajan Peken	16 orang	Perangkat Desa	12 bulan	399.000.000	ADD	Swakelola	Kaur Tata Usaha dan Umum
		c	18 Penyediaan Jaminan Sosial Bagi Kepala desa dan Perangkat Desa	17 orang	Kantor Desa Dajan Peken	17 orang	Perbel dan Perangkat desa	12 Bulan	32.148.000	ADD	Swakelola	Kaur Tata Usaha dan Umum
		d	18 Penyediaan Oprasional Pemerintah Desa (ATK Honorarium PKPKD dan PPKD)	19 orang	Kantor Desa Dajan Peken	19 orang	Pemerintah Desa	12 Bulan	239.742.880	ADD	Swakelola	Kaur Tata Usaha dan Umum
		e	18 Penyediaan Tunjangan BPD	9 orang	Kantor Desa Dajan Peken	9 orang	BPD desa Dajan Peken	12 bulan	55.200.000	ADD	Swakelola	Kaur Tata Usaha dan Umum
		f	18 Penyediaan Tunjangan BPD (BKK Kab)	9 orang	Kantor Desa Dajan Peken	9 orang	BPD desa Dajan Peken	12 bulan	7.200.000	BKK Kab	Swakelola	Kaur Tata Usaha dan Umum
		g	18 Penyediaan Tambahan Penghasilan Perbel (BKK Prov)	1 orang	Kantor Desa Dajan Peken	1 orang	Perbel	12 bulan	18.000.000	BKK Prov	Swakelola	Kaur Tata Usaha dan Umum
		h	18 Penyediaan Tambahan Penghasilan Perangkat Desa (BKK Prov)	15 orang	Kantor Desa Dajan Peken	15 orang	Perangkat Desa	13 bulan	56.400.000	BKK Prov	Swakelola	Kaur Tata Usaha dan Umum

Penyelenggaraan Belanja SILTAP, Tunjangan dan Operasional

	Penyediaan Operasional BPD (rapat-rapat, ATK, Makan-minum) perlengkapan perkantoran, pakaian seragam, perjalanan dinas, listrik	18	9 orang	Kantor Desa Dajan Peken	9 orang	Pemerintah an Desa	12 Bulan	11.425.500	ADD	Swakelola	Kaur Tata Usaha dan Umum
	Penyediaan Penerimaan Berupa Beban Kerja kepada Perbekel	18	16 orang	Kantor Desa Dajan Peken	16 orang	Perbekel	12 bulan	30.000.000	BKK Kab	Swakelola	Kaur Tata Usaha dan Umum
	Penyediaan Penerimaan Berupa Beban Kerja kepada Perangkat Desa	18	16 orang	Kantor Desa Dajan Peken	16 orang	Perangkat Desa	12 bulan	87.000.000	BKK Kab	Swakelola	Kaur Tata Usaha dan Umum
Penyediaan Sarana dan Prasarana Pemerintah Desa	a Penyediaan Sarana (Aset Tetap) perkantoran / pemerintahan	18	1s	Kantor Desa Dajan Peken	1s	Pemerintah an Desa	12 bulan	11.950.000	ADD	Swakelola	Kaur Tata Usaha dan Umum
	b Pemeliharaan gedung dan sarana prasarana kantor desa	18	1s	Kantor Desa Dajan Peken	1s	Pemerintah an Desa	12 bulan	20.600.000	PBH	Swakelola	Kaur Tata Usaha dan Umum
Pengelolaan Administrasi Kependudukan Pencatatan Sipil, statistik dan Kearsipan	a Penyusunan, Pendataan dan Pemuktahiran Profil Desa	17,16	1s	Desa Dajan Peken	1s	Masyarakat Desa	12 bulan	5.000.000	DD	Swakelola	Kasi Pemerintahan
	b pengelolaan administrasi dan kearsipan pemerintah Desa	17,18	1s	Desa Dajan Peken	1s	Pemerintah an Desa	12 bulan	5.499.600	DD	Swakelola	Kaur Tata Usaha dan Umum
Penyelenggaraan Pemerintahan Desa	a Penyelenggaraan musyawarah perencanaan desa/pembahasan APBDes (reguler)	5,16,18	1s	Desa Dajan Peken	1s	Pemerintah an Desa	12 Bulan	3.965.000	ADD/PBH	Swakelola	Kaur Perencanaan
	b Penyelenggaraan musyawarah desa lainnya (Musdus, Rembug desa Non Reguler)	5,16,18	1s	Desa Dajan Peken	1s	Pemerintah an Desa	12 Bulan	3.680.000	ADD/PBH	Swakelola	Kaur Perencanaan
	c Penyusunan Dokumen Perencanaan Desa (RPJMDes, RKPDes, dll)	5,16,18	1s	Desa Dajan Peken	1s	Pemerintah an Desa	12 Bulan	15.974.000	PBH	Swakelola	Kaur Perencanaan

Penyelenggaraan Pemerintahan Desa

Penyelenggaraan tata Praja Pemerintahan dan Perencanaan	d	Pengelolaan Administrasi/ Inventarisasi/ Penilaian Aset Desa	5,16,18	1s	Desa Dajatan Peken	1s	Pemerintahan Desa	12 Bulan	6.944.000	PBH	Swakelola	Kaur Tata Usaha dan Umum	
	e	Pengembangan Sistem Informasi Desa	5,16,18	1s	Desa Dajatan Peken	1s	Masyarakat Desa	12 Bulan	33.921.000	DD	Swakelola	Kasi Pemerintahan	
	f	Penyelenggaraan Lomba Lomba Kreatifitas Desa (Bulan Bahasa)	11,18	1s	Kantor Desa Dajatan Peken	1s	Masyarakat Desa	12 Bulan	10.011.500	PBH	Swakelola	Kasi Pelayanan	
	g	Pengangkatan dan Pemberhentian Perangkat Desa	18	2 orang	Kantor Desa Dajatan Peken	2 orang	Masyarakat Desa	1 Bulan	2.030.000	ADD	Swakelola	Kasi Pemerintahan	
	h	Penyelenggaraan hari hari Nasional	11,18	1s	Desa Dajatan Peken	1s	Pemerintahan Desa dan Masyarakat Desa	12 Bulan	14.023.500	PBH	Swakelola	Kasi Pelayanan	
	Jumlah Per Bidang 1									1.111.714.980			
	Sub Bidang Pendidikan	a	Penyelenggaraan PAUD/TK/TPA/TKA/TPQ/ Madrasah Non/Formal Milik Desa (Honor, Pakaian dll)	4,16,18	110 org	Desa Dajatan Peken	110 org	Siswa dan Guru TK Pancasari dan Pasraman	12 Bulan	86.717.500	DD	Swakelola	Kasi Pelayanan
		b	Pembangunan/ Rehabilitasi/ peningkatan/ pengadaan Sarana / Prasarana/ Alat Peraga PAUD/TK/TPA/TKA/TPQ/ madrasah milik desa	4,16,18	1s	Desa Dajatan Peken	1s	Siswa dan Guru TK Pancasari dan Pasraman	12 Bulan	75.000.000	DD	Swakelola	Kasi Kesejahteraan
a		Penyelenggaraan Posyandu (Makanan Tambahan, Kelas Ibu Hamil, Kelas Lansia, Insentif)	2	640 org	10 Posyandu	640 org	Masyarakat Desa Dajatan Peken	12 Bulan	235.160.000	DD	Swakelola	Kasi Pelayanan	
b		Penyuluhan dan Pelatihan Bidang Kesehatan (untuk Masyarakat, Tenaga dan Kader Kesehatan. dll)	3,5	35 org	Desa Dajatan Peken	35 org	Kader PHBS	12 Bulan	2.500.000	DD	Swakelola	Kasi Pelayanan	
Sub Bidang Kesehatan	c	Penyelenggaraan Desa Siaga Kesehatan	2,3	75 org	Desa Dajatan Peken	75 org	Kader Posyandu dan Kader Kesehatan desa	12 bulan	212.150.000	DD	Swakelola	Kasi Pelayanan	

			2	640 omg	10 Posyandu	640 omg	Masyarakat Desa Dajan Peken	12 bulan	14.000.000	DD	Swakelola	Kasi Kesejahteraan
Pembangunan/ Rehabilitasi/ Peningkatan/ Pengadaan sarana/ prasana posyandu/ polindes/ PKD	a	Pemeliharaan Jalan Lingkungan Pemukiman/ Gang	1,6,8,9	1s	Desa Dajan Peken	1s	Masyarakat Desa	12 bulan	5.000.000	DD	Swakelola	Kasi Kesejahteraan
	b	Pembangunan/Rehabilitasi/ Peningkatan Prasarana Jalan Desa (Gorong, Selokan, dll)	1,6,8,9	1s	Desa Dajan Peken	1s	Masyarakat Desa	12 Bulan	39.914.000	DD	Swakelola	Kasi Kesejahteraan
	c	Pembangunan/ Rehabilitasi/ Peningkatan/ pengerasan Jalan Lingkungan Pemukiman (Dipilih)	1,6,8,9	1s	Desa Dajan Peken	1s	Masyarakat Desa	12 Bulan	839.104.150	DD	Swakelola	Kasi Kesejahteraan
Sub Bidang Pekerjaan Umum dan Penataan Ruang	a	Pemeliharaan Fasilitas pengelolaan Sampah Desa (Penampungan Bank Sampah, dll)	12,9	1s	Desa Dajan Peken	1s	mas	12 bulan	50.000.000	DD	Swakelola	Kasi Kesejahteraan
	b	Pemeliharaan Taman/Taman Bermain Anak Milik Desa	11	1s	Taman Bermain Cemara Desa Dajan Peken	1s	Masyarakat Desa	12 Bulan	4.500.000	DD	Swakelola	Kasi Kesejahteraan
	c	Dukungan Pelaksanaan Program Pembangunan/Rehabilitasi Rumah Tidak Layak huni (GAKINI)	1,10,11	1 Paket	Desa Dajan Peken	1 Paket	8 KK	12 Bulan	40.000.000	DD	Swakelola	Kasi Kesejahteraan
	d	Penanganan Kebersihan Desa	12,9	1s	Desa Dajan Peken	1s	Masyarakat desa	12 Bulan	8.980.000	DD	Swakelola	Kasi Kesejahteraan
Sub Bidang Kesehatan dan Lingkungan Hidup	a	Pengelolaan Lingkungan Hidup Milik Desa	6,9,12	1s	Desa Dajan Peken	1s	Masyarakat Desa	12 Bulan	100.000.000	DD	Swakelola	Kasi Kesejahteraan
	b	Pengadaan Bibit Tanaman	1,2,9,10,17	1s	Desa Dajan Peken	1s	Masyarakat Desa	12 Bulan	4.000.000	DD	Swakelola	Kasi Pelayanan
Sub Bidang Perhubungan, Komunikasi dan Informatika	a	Penyelenggaraan Informasi Publik desa (Poster, Baliho, Dll)	16,17,18	1s	Desa Dajan Peken	1s	Pemerintah Desa dan Masyarakat	12 Bulan	1.200.000	DD	Swakelola	Kasi Kesejahteraan

	d	Penunjang Kegiatan Subak /Subak Abian (BKK Provinsi)	1,2,6,8,11,18	50 orang	Subak empas pasekan dan Subak Malkangin	50	Subak Empas Pasekan dan Subak Malkangin	12 bulan	16.000.000	BKK Prov	Swakelola	Kasi Pelayanan
Sub Bidang Kepemudaan dan Olahragra Desa	a	Pemeliharaan Sarana dan Prasarana Kepemudaan dan Olah Raga milik Desa	18	40 orang	Desa Dajian Peken	40 orgng	Masyarakat desa	12 Bulan	9.000.000	PBH	Swakelola	Kasi Kesejahteraan
	a	Pembinaan LKMD/LPM/ LPMD	18	10 orang	Desa dajian Peken	10 orang	LPM Desa	12 Bulan	8.500.000	PBH	Swakelola	Kasi Pelayanan
	b	Pembinaan PKK	5,1	25 orang	Desa Dajian Peken	25 orang	TP PKK	12 Bulan	7.570.000	PBH	Swakelola	Kasi Pelayanan
Sub Bidang Kelembagaan Masyarakat	c	Penunjang Kegiatan Subak /Subak Abian (BKK Kabupaten)	1,2,6,8,11,18	50 Orang	Subak empas pasekan dan Subak Malkangin	50 orang	Subak Empas Pasekan dan Subak Malkangin	12 Bulan	12.360.000	BKK Kab	Swakelola	Kasi Pelayanan
	Jumlah Per Bidang 3											
										123.437.750		
Sub Bidang Kelautan dan Perikanan	a	Bintek/Pelatihan/ Pngenalan tgg untuk perikanan darat/Nelayan	1,8,9,10	80 orang	Desa Dajian Peken	80 orang	Masyarakat desa	2 Bulan	11.000.000	DD	Swakelola	Kasi Pelayanan
	a	Bintek/Pelatihan/ Pngenalan tgg peternakan	1,8,9,10	80 orang	Desa Dajian Peken	80 orang	Masyarakat Desa	2 Bulan	11.000.000	DD	Swakelola	Kasi Pelayanan
	b	Penguatan ketahanan Pangan tingkat Desa (Lumbang desa, Dili)	1,2,9,10,17	80 orang	Desa Dajian Peken	80 orang	Masyarakat Desa	12 Bulan	45.000.000	DD	Swakelola	Kasi Pelayanan
Sub Peningkatan Kapasitas Aparatur Desa	a	Peningkatan Kapasitas Kepala Desa	16	1 orang	Desa Dajian Peken	1 orang	Perbelkel	12 Bulan	9.500.000	ADD	Swakelola	Kasi Pemerintahan
	b	Peningkatan Kapasitas Perangkat Desa	16	16 orang	Desa Dajian Peken	16 orang	Perangkat Desa	12 Bulan	11.562.500	PBH	Swakelola	Kasi Pemerintahan
	c	Peningkatan kapasitas BPD	16	9 orang	Desa Dajian Peken	9 Orang	BPD desa Dajian Peken	12 Bulan	25.500.000	PBH	Swakelola	Kasi Pemerintahan
4	Pemberdayaan Masyarakat											

Sub Bidang Pemberdayaan Perempuan, Perinderaan anak dan keluarga	a.	Peningkatan Kapasitas PKK	5,18	25 orang	Desa Dajan Peken	25 orang	PKK desa Dajan Peken	12 Bulan	6.000.000	PBH	Swat elola	Kasi Pelayanan	
		Pembentukan/fasilitasi/ pelatihan/ pendampingan kelompok usaha ekonomi produktif (pengrajin, pedagang, industri rumah tanpa dll)	1,5,9,10	200 Orang	Desa Dajan Peken	200 Orang	Masyarakat Desa	12 Bulan	25.000.000	DD	Swat elola	Kasi Pelayanan	
Jumlah Per Bidang 4									144.562.500				
Jumlah Total									3.176.603.880				



**DAFTAR USULAN RENCANA KERJA
PEMERINTAH (DU-RKP) DESA DAJAN
PEKEN TAHUN 2023**

**DAFTAR USULAN (DU) RKP DESA
TAHUN 2023**

DESA : DAJAN PEKEN
KECAMATAN : TABANAN
KABUPATEN : TABANAN
PROVINSI : BALI

No.	Bidang/Jenis Kegiatan		Lokasi	Volume	Sasaran/ Manfaat	Prakiraan Waktu Pelaksanaan	Prakiraan Biaya	Sumber Dana
	Bidang	Jenis Kegiatan					Jumlah (Rp)	
	1	Pembangunan Senderan Pangkung Kamasan	Banjar Kamasan	Ls	terhindar dari tanah longsor dan banjir	1 tahun	50.000.000	DPUPRKP
	2	Pembangunan Senderan Pangkung Barat Bale Banjar Pasekan Belodan dan saluran Pangkung	Banjar Pasekan Belodan	ls	terhindar dari tanah longsor dan banjir	1 tahun	350.000.000	DPUPRKP
	3	Pembangunan Senderan Pangkung Jambe Baleran	Banjar Jambe Baleran	ls	terhindar dari tanah longsor dan banjir	1 tahun	50.000.000	DPUPRKP
	4	Pembangunan Senderan Pura Tugu Gede dan Pinggir Tukad di yeh dikis utara jembatan	Banjar Pande	ls	terhindar dari tanah longsor dan banjir	1 tahun	50.000.000	DPUPRKP
	5	Senderan Tukad di Yeh Dikis	Desa Dajan Peken	ls	terhindar dari tanah longsor dan banjir	1 tahun	150.000.000	DPUPRKP
	6	Pembangunan Trotoar Jalan Sriwijaya	Desa Dajan Peken	200 m	membuat nyaman pejalan kaki	1 tahun	50.000.000	DPUPRKP
	7	Pembangunan Trotoar Jalan Mataram	Desa Dajan Peken	200 m	membuat nyaman pejalan kaki	1 tahun	50.000.000	DPUPRKP
	8	Pembangunan Trotoar Jalan Tarumanegara	Desa Dajan Peken	200 m	membuat nyaman pejalan kaki	1 tahun	50.000.000	DPUPRKP
	9	Pembangunan Trotoar Jalan Singosari	Desa Dajan Peken	200 m	membuat nyaman pejalan kaki	1 tahun	50.000.000	DPUPRKP
	10	Pembangunan Trotoar Jalan Gelatik	Desa Dajan Peken	200 m	membuat nyaman pejalan kaki	1 tahun	50.000.000	DPUPRKP
	11	Pembangunan Trotoar Jalan Jalak Putih	Desa Dajan Peken	350 m	membuat nyaman pejalan kaki	1 tahun	50.000.000	DPUPRKP
	12	Perbaikan Trotoar Jalan Diponegoro	Desa Dajan Peken	ls	membuat nyaman pejalan kaki	1 tahun	50.000.000	DPUPRKP
	13	Perbaikan Trotoar Jalan Gunung Agung	Desa Dajan Peken	ls	membuat nyaman pejalan kaki	1 tahun	50.000.000	DPUPRKP
	14	Perbaikan Saluran Drainase Jalan Pajajaran utara Sanimas dan selatan sanimas menuju beji Puseh Tabanan	Banjar Malkangin	200 m	terhindar dari tanah longsor dan banjir	1 tahun	50.000.000	DPUPRKP

15	Pembangunan Penyengker SD 1 Dajan Peken	Desa Dajan Peken	1 paket	menciptakan sekolah yang aman dan nyaman	1 tahun	150.000.000	DPUPRKP
16	Pembangunan Penyengker SD 8 Dajan Peken	Desa Dajan Peken	1 paket	menciptakan sekolah yang aman dan nyaman	1 tahun	150.000.000	DPUPRKP
17	Perbaikan Tembok SDN 2 Dajan Peken sisi Selatan	Banjar Pasekan Belodan	1 paket	menciptakan sekolah yang aman dan nyaman	1 tahun	150.000.000	DPUPRKP
18	Perbaikan Pengaspalan/pembetonan Jln Hasanudin Gang III	Banjar Dangin Carik	90 m	membuat akses transportasi yang layak dan bagus menghindari kecelakaan	1 tahun	50.000.000	DPUPRKP
19	Pavingisasi Jl Danau Batur Barat Pura Puseh	Banjar Lebah Belodan	150 m	membuat akses transportasi yang layak dan bagus/penataan yang bagus	1 tahun	150.000.000	DPUPRKP
Jumlah Per Bidang 2						1.750.000.000	
JUMLAH TOTAL						1.750.000.000	

Mengetahui,
 BPD Dajan Peken
 Ketua



BPD
 DAJAN PEKEN

IN I WAYAN WIGUNA NEGARA
 KEC. TABANAN

Dajan Peken, 30 September 2022
 Perbekel Desa Dajan Peken



PERBEKEL
 DESA DAJAN PEKEN

KNYOMAN SUKANADA, SE
 KECAMATAN TABANAN

LAMPIRAN DOKUMENTASI

Lampiran Dokumentasi



Dokumentasi Musyawarah Desa tentang Penyusunan RKP Desa Dajan Peken Tahun Anggaran 2023



Arahan oleh Pendamping Desa Kecamatan Tabanan dan Perbekel Desa Dajan Peken terkait Penyusunan RKP Desa Dajan Peken Tahun Anggaran 2023.



Penggalian Gagasan Dusun Kamasan



Penggalian Gagasan Banjar Lebah Baleran



Penggalian Gagasan Banjar Lebah Belodan



Penggalian Gagasan Dusun Jambe Baleran

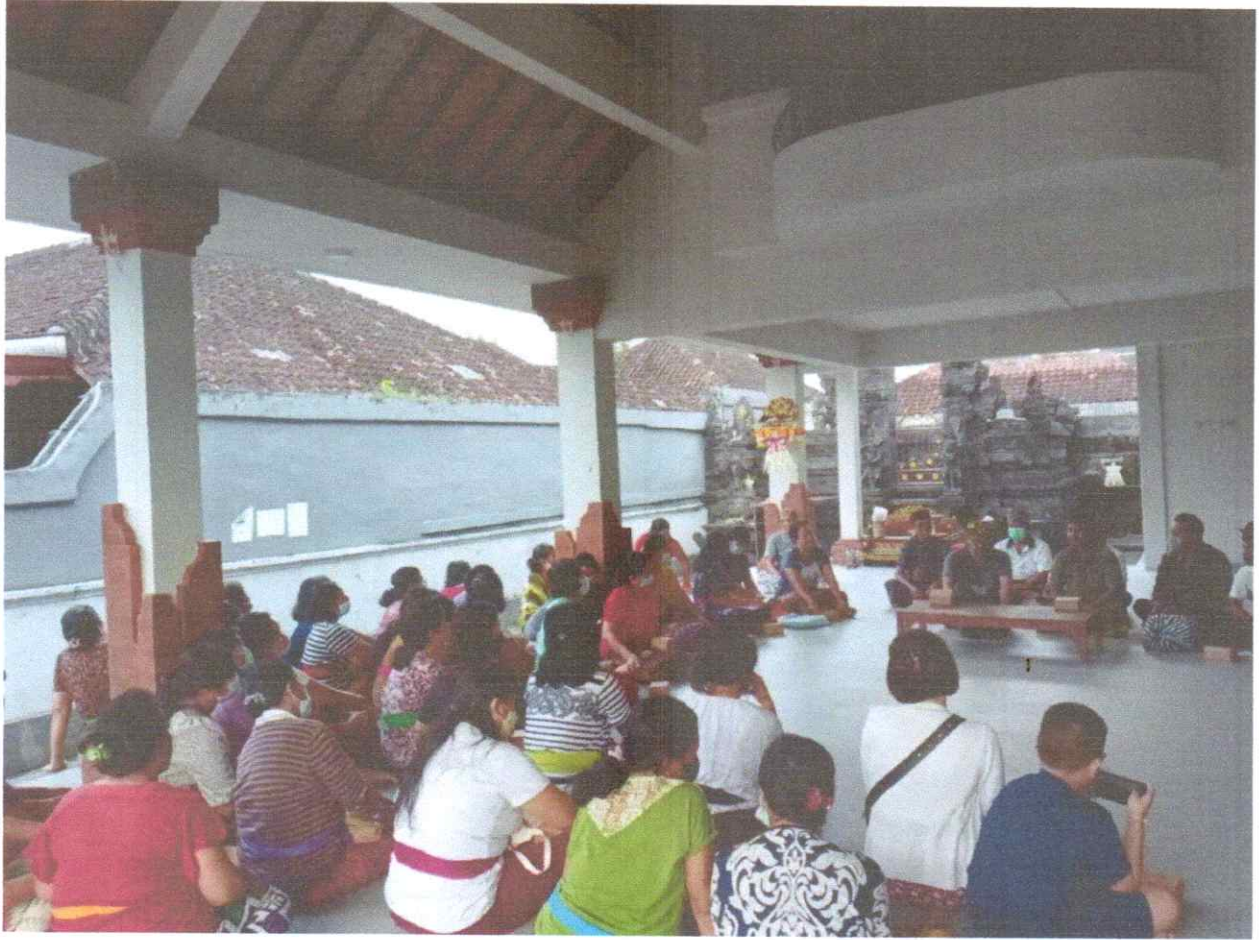

Penggalian Gagasan Dusun Pande



Penggalian Gagasan Dusun Dangin Carik



Penggalian Gagasan Dusun Malkangin



Penggalian Gagasan Dusun Pasekan Baleran



Penggalian Gagasan Dusun Pasekan



Rembug Stunting serta menentukan prioritas bidang Kesehatan Desa Dajan Peken pada Tahun Anggaran 2023



Penggalian Usulan Kelompok Posyandu



Rapat Koordinasi TIM Penyusun RKP Desa Dajan Peken Tahun Anggaran 2023 bersama Kepala Desa dan Pendamping Desa Kecamatan Tabanan.



Verifikasi Lapangan oleh TIM Penyusun RKP Desa TA 2023



MUSRENBANGDES Desa Dajan Peken tentang Rencana Kerja Pemerintah Desa TA. 2023

**LAMPIRAN KEGIATAN TIM
PENYUSUN RKP-DESA DAJAN PEKEN
TA.2023**

NOTULEN TIM RKP DESA DAJAN PEKEN TAHUN ANGGARAN 2023

HARI/ TANGGAL : SABTU / 2 Juli 2022
TEMPAT : KANTOR DESA DAJAN PEKEN
ACARA : PEMBAGIAN TUGAS - TUGAS TIM RKP.

Pada Hari ini Sabtu, 2 Juli 2022 pukul 10.00 wita - selesai rapat dipimpin oleh Bpk perbekel dihadiri oleh TIM Rkp dan pendamping desa

pada rapat koordinasi ini disampaikan tentang tugas TIM Rkp sbb :

1. SEKDES / KETUA TIM RKP BERTUGAS SEBAGAI KOORDINATOR TIM RKP
2. SEKRETARIS TIM RKP : IMADE ADI SUTRANA BERTUGAS MERAKIT MEREKAP USULAN DAN MEMBUAT RANCANGAN RKP TA 2023.
3. PERANGKAT DESA / ANGGOTA TIM : I Gede Ketut Uchiara tugas : MENGUKUR, MENGHITUNG, dan MEMBUAT VOLUME laporan fisik yg menjadi skala prioritas usulan dari BANJAR se-DPP.
4. BIDAN DESA / ANGGOTA TIM : IDA AYU DESI ULANDARI tugas : MENCARI DATA DI BIDANG KESEHATAN.
5. UNSUR PKK / ANGGOTA TIM : G.A.N SUJINAH ARTINI tugas : MENCARI DATA DI BIDANG PKK DAN PEMBERDAYAAN PEREMPUAN
6. UNSUR KDM / ANGGOTA TIM : NI NYOMAN SARI SUSANTI tugas : MELUNGGAPI DATA KONVERGENSI STUNTING DAN KELOMPOK PEREMPUAN.
7. TPK / ANGGOTA TIM : I GST NEURAH SUARDIKA tugas MEMBANTU di BIDANG PENGUKUMAN KEGIATAN FISIK, DOKUMENTASI KEG FISIK 0 90, SURVLY HARGA dan MELAKSANAKAN KEGIATAN TA. 2023

Demikian Rapat Koordinasi Pembagian Tugas - Tugas TIM Rkp ini dilakukan untuk dapat di tindak lanjuti sebagai mana mestinya.

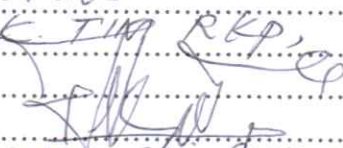
NOTULIS :
SEK. TIM RKP,

I MADE ADI SUTRANA

NOTULEN TIM RKP DESA DAJAN PEKEN TAHUN ANGGARAN 2023

HARI/ TANGGAL : RABU / 3 AGUSTUS 2022.
TEMPAT : KANTOR DESA DAJAN PEKEN
ACARA : RAPAT KOORDINASI TIM RKP DAN PENGUMPULAN DATA

Pada Hari ini Rabu 3 Agustus 2022, pukul 14.00 wita - selesai bertempat di Kantor Desa Dajan Peken telah dilaksanakan rapat koordinasi dalam rangka pengumpulan data dari masing-masing tim sebagai bahan untuk membuat rancangan RR Kp TA 2023.

Rapat dipimpin oleh Sekdes Desa PJP selaku Ketua Tim, secara bertahap semua kegiatan Tim Rkp ini disampaikan kepada Perbekel, selanjutnya bersama Tim Rkp dilakukan penyusunan kegiatan disesuaikan Rpm Des - SDGS Desa dan Pencermatan / skala prioritas usulan disesuaikan dengan pagu indikator yang ada untuk th. 2023.

Setelah dilakukan pembahasan dari data yang diperoleh Tim Rkp oleh Sekretaris Tim Rkp, data di olah untuk bahan RR Kp. TA. 2023.

Demikian Rapat Koordinasi Tim Rkp ini dilaksanakan untuk dapat di tindak lanjuti sebagai mana mestinya.

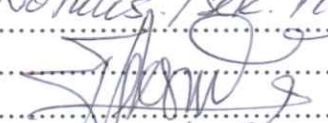
Hormat kami
Notulis / Sek. Tim Rkp

INADE ADI SUTRISNA

NOTULEN TIM RKP DESA DAJAN PEKEN TAHUN ANGGARAN 2023

HARI/ TANGGAL : SENIN, 5 SEPTEMBER 2022
TEMPAT : KANTOR DESA DAJAN PEKEN
ACARA : RAPAT KOORDINASI PEMBAHASAN RANCANGAN
KEBIJATAN / USULAN RKP DESA TA. 2023.

Pada Hari ini SENIN, 5 SEPTEMBER 2022, BERTEMPAT
DI KANTOR DESA DAJAN PEKEN PUKUL 16.00 WITA - SELESAI
TELAH DILAKUKAN PEMBAHASAN TENTANG RANCANGAN
RKP DESA TA. 2023.

RAPAT KOORDINASI INI DIPIMPIN OLEH KETUA TIM RKP
SELANJUTNYA DISAMPAIKAN KEPADA PERBEKEL TENTANG
RANCANGAN RKP YANG TELAH DISUSUN OLEH TIM RKP

DARI DATA RRPK TA 2023. SELANJUTNYA TIM RKP
BERSAMA PERBEKEL MEMBAHAS SATU PERSATU TENTANG
RRPK DAN DU-RKP TERSEBUT UNTUK DAPAT
DIJADIKAN BAHAN MENUNJANG KEGIATAN MUSRENBANG
DES RKP TA. 2023.

PADA KESEMPATAN INI DARI PENDAMPING DESA JUBA
MENYAMPAIKAN TENTANG ATURAN DAN REGULASI ATURAN
TENTANG PENYUSUNAN RKP DESA TA. 2023, TENTANG
PRIORITAS PENGGUNAAN DANA DESA.

SETELAH PENYUSUNAN RKP OLEH TIM SELANJUTNYA
DISAMPAIKAN KEPADA PERBEKEL UNTUK SELANJUTNYA
DIBAHAS BERSAMA TIM VERIFIKASI DALAM PRA MUSRENBANG
DES. SEPERTI DENGAN SKALA PRIORITAS, VISI - MISI PERBEKEL
KEWENANGAN LOKAL DESA, SDGS DESA DII.

DEMikian RAPAT INI DITUTUP DENGAN HASIL YANG BAIK
UNTUK DAPAT DILAKSANAKAN SEBAGAI MANA MESTINYA.

NOTULIS / SEK. TIM RKP

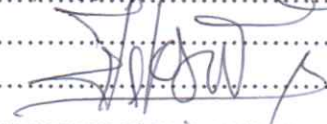

INADE ADI SUTRISNA

